

Bosna i Hercegovina

Босна и Херцеговина



**INSTITUT ZA INTELEKTUALNO VLASNIŠTVO
BOSNE I HERCEGOVINE**

**ИНСТИТУТ ЗА ИНТЕЛЕКТУАЛНУ СВОЈИНУ
БОСНЕ И ХЕРЦЕГОВИНЕ**

GLASNIK GLASILO ГЛАСНИК

**Službeni glasnik Instituta za intelektualno vlasništvo
Bosne i Hercegovine**

**Službeno Glasilo Instituta za Intelektualno vlasništvo
Bosne i Hercegovine**

**Службени Гласник Института за интелектуалну својину
Босне и Херцеговине**

2/2022

ISSN – 1840-2607



IZDAVAČ/ IZDAVAČ/ ИЗДАВАЧ

Institut za intelektualno vlasništvo Bosne i Hercegovine
Institut za intelektualno vlasništvo Bosne i Hercegovine
Институт за интелектуалну својину Босне и Херцеговине



UREĐIVAČKI ODBOR / UREĐIVAČKI ODBOR / УРЕЂИВАЧКИ ОДБОР

Goran Trifković, Горан Трифковић / Elvedin Pandžić, Елведин Панџић / Faris Frašto, Фарис Фрашто



DTP

Danilo Golo / Данило Голо



CIJENA / CIJENA / ЦИЈЕНА

15,00 KM



GODIŠNJA PRETPLATA / GODIŠNJA PRETPLATA / ГОДИШЊА ПРЕТПЛАТА

60,00 KM



Sjedište: Kneza Domagoja bb, 88000 Mostar, Tel: + 387 36 334 381, E-mail: mostar@ipr.gov.ba
Сједиште: Кнеза Домагоја бб, 88000 Мостар, Тел: + 387 36 334 381, Е-маил: mostar@ipr.gov.ba
Ispostava: Bulevar Meše Selimovića 95, lamela C-3 sprat, 71000 Sarajevo, Tel: + 387 33 652 765, E-mail: sarajevo@ipr.gov.ba
Испостава: Булевар Меше Селимовића 95, ламела Ц-3 спрат 71000 Сарајево, Тел: + 387 33 652 765, Е-маил: sarajevo@ipr.gov.ba
Ispostava: Akademika Jovana Surutke 13/3, 78000 Banja Luka, Tel: + 387 51 226 840, E-mail: banjaluka@ipr.gov.ba
Испостава: Академика Јована Сурутке 13/3, 78000 Бања Лука, Тел: + 387 51 226 840, Е-маил: banjaluka@ipr.gov.ba
Web: www.ipr.gov.ba, E-mail: info@ipr.gov.ba

SADRZAJ

Popis brojeva objavljenih prava.....	5
Kodne oznake zemalja.....	7

PATENTI11

Objava prijava patenata.....	13
Indeks prema rastućem broju prijave patenta.....	28
Indeks prema MKP.....	29
Indeks prema podnosiocima prijave patenta.....	30
Rješenja o dodjeli patent.....	31
Objava evropskih patenata upisanih u registar patenata.....	32
Objavljivanje zahtjeva za konsenzualni patent.....	101
Objava promjena proširenih EP.upisanih u registar patenata.....	102
Prenos prava.....	103
Prestanak prava.....	104
Ponovna objava.....	111
Odbijanje zahtjeva za izdavanje svjedodžbi.....	209

INDUSTRIJSKI DIZAJN115

Objava industrijskog dizajna.....	117
Indeks prema rastućem registarskom broju.....	127
Indeks prema međunarodnoj klasifikaciji.....	128
Indeks prema nosiocima indust. dizajna.....	129
Objava prijava industrijskog dizajna.....	131
Prestanak važenja industrijskog dizajna.....	136
Produženje važenja industrijskog dizajna.....	138
Promjena adrese.....	139

ŽIGOVI141

Objava prijava žigova.....	143
Indeks brojeva prijave žigova.....	230
Indeks klasa prijave žigova.....	232
Indeks nosilaca prijave žigova.....	238
Promjena naziva.....	242
Promjena adrese nosilaca prava.....	243
Prenos prava.....	245
Ograničenje popisa prijava.....	246
Objava žigova.....	249
Indeks brojeva žigova.....	382
Indeks klasa žigova.....	385
Indeks nosilaca žigova.....	393
Prenos prava.....	399
Promjena naziva.....	403
Promjena adrese nosilaca prava.....	405
Promjena naziva i adrese.....	407
Produženje važenja žiga.....	410
Prestanak prava na žig.....	418
Ograničenje popisa.....	419

GEOGRAFSKE OZNAKE421

Lista zastupnika za zaštitu industrijskog vlasništva u Bosni i Hercegovini.....	424
Lista udruge.....	429

CONTENTS

List of Published Right Numbers.....	5
Country Codes.....	7

PATENTS.....11

Publication of Patent Application.....	13
Index in Order Increasing Number of Patent Application.....	28
Index as to IPC.....	29
Index of Patent Applicants.....	30
Decision on granting a patent.....	31
Publication of European Patents Entered in Patent Register.....	32
Publication of requires for Consensual patent.....	101
Publication of changes of Eur. Patents Entered in Patent Register.....	102
Transfer of Rights.....	103
Cessation of Rights.....	104
Republication.....	111
Refusal of on Applisation for the Grant of a Patent.....	209

INDUSTRIAL DESIGN.....115

Publication of Industrial Designs.....	117
Industrial Designs Index as to Increasing Register Number.....	127
Index as to International Classification for Industrial Designs.....	128
Index of Holders of Industrial Designs.....	129
Publication of the Application for Designs.....	131
Cessation of Industrial Design Validity.....	136
Renewal of Industrial Design Registration.....	138
Change of Address.....	139

TRADEMARKS.....141

Publication of Trademark Application.....	143
Index of Trademark Application Numbers.....	230
Index of Trademark Application Classes.....	232
Index of Trademark Applicants.....	238
Change of Name.....	242
Change of Rights Holder's Address.....	243
Transfer of Rights.....	245
Limitation of the List of Applicants.....	246
Publication of Trademarks.....	249
Index of Trademark Numbers.....	382
Index of Trademark Classes.....	385
Index of Trademark Holders.....	393
Transfer of Rights.....	399
Change of Name.....	403
Change of Rights Holder's Address.....	405
Change of Name and Address.....	407
Renewal of Trademark Registration.....	410
Cessation of Protection.....	418
Limitation of the List.....	419

GEOGRAPHICAL INDICATIONS421

List of Representatives for Protection of Industrial Property in Bosnia and Herzegovina.....	424
List of Association.....	429

SADRŽAJ

Popis brojeva objavljenih prava.....	5
Kodne oznake zemalja.....	7

PATENTI11

Objava prijava патената.....	13
Индекс према растућем броју prijave патента.....	28
Индекс према МКП.....	29
Индекс према подносиоцима prijave патента.....	30
Рјешења о додјели patent.....	31
Objava европских патената upisanih u registar патената.....	32
Objavlјivanje zahtјeva za konsenzualni patent.....	101
Objava promјena proširenih EP.upisanih u registar патената.....	102
Prenos prava.....	103
Prestanak prava.....	104
Ponovna objava.....	111
Odbјivanje zahtјeva za izdavanje svјedodžbi.....	209

INDUSTRIJSKI DIZAJN115

Objava industrijskog dizajna.....	117
Индекс према растућем регистрацијском броју.....	127
Индекс према међународној класификацији.....	128
Индекс према носитељима indust. dizajna.....	129
Objava prijava industrijskog dizajna.....	131
Prestanak важења industrijskog dizajna.....	136
Produženje важења industrijskog dizajna.....	138
Promјena адресе.....	139

ŽIGOVI141

Objava prijava žigova.....	143
Индекс бројева prijave žigova.....	230
Индекс класа prijave žigova.....	232
Индекс носитеља prijave žigova.....	238
Promјena назива.....	242
Promјena адресе носитеља права.....	243
Prenos prava.....	245
Ograničenje popisa prijave.....	246
Objava žigova.....	249
Индекс бројева žigova.....	382
Индекс класа žigova.....	385
Индекс носитеља žigova.....	393
Prenos prava.....	399
Promјena назива.....	403
Promјena адресе носитеља права.....	405
Promјena назива i адресе.....	407
Produženje важења žiga.....	410
Prestanak prava na žig.....	418
Ograničenje popisa.....	419

ZEMLJOPISNE OZNAKE421

Lista zastupnika za заштиту industrijskog vlasništva u Bosni i Hercegovini.....	424
Lista удруга.....	429

САДРЖАЈ

Попис бројева објављених права.....	5
Кодне ознаке земаља.....	7

ПАТЕНТИ11

Објава пријава патената.....	13
Индекс према растућем броју пријаве патента.....	28
Индекс према МКП.....	29
Индекс према подносиоцима пријаве патента.....	30
Рјешења о додјели патента.....	31
Објава европских патената уписаних у регистар патената.....	32
Објављивање захтјева за консензуални патент.....	101
Објава промјена проширених ЕП уписаних у регистар патената.....	102
Пренос права.....	103
Престанак права.....	104
Поновна објава.....	111
Одбијање захтјева за издавање свједочанстава.....	209

ИНДУСТРИЈСКИ ДИЗАЈН115

Објава индустријског дизајна.....	117
Индекс према растућем регистарском броју.....	127
Индекс према међународној класификацији.....	128
Индекс према носеоцима индуст. дизајна.....	129
Објава пријава индустријског дизајна.....	131
Престанак важења индустријског дизајна.....	136
Продужење важења индустријског дизајна.....	138
Промјена адресе.....	139

ЖИГОВИ141

Објава пријава жигова.....	143
Индекс бројева пријава жигова.....	230
Индекс класа пријава жигова.....	232
Индекс носеоца пријава жигова.....	238
Промјена назива.....	242
Промјена адресе носеоца права.....	243
Пренос права.....	245
Ограничење пописа пријава.....	246
Објава жигова.....	249
Индекс бројева жигова.....	382
Индекс класа жигова.....	385
Индекс носеоца жигова.....	393
Пренос права.....	399
Промјена назива.....	403
Промјена адресе носеоца права.....	405
Промјена назива и адресе.....	407
Продужење важења жига.....	410
Престанак права на жиг.....	418
Ограничење пописа.....	449

ГЕОГРАФСКЕ ОЗНАКЕ421

Листа заступника за заштиту индустријске својине у Босни и Херцеговини.....	424
Листа удружења.....	429

ОБЈАВЉЕНА ПРАВА / ОБЈАВЉЕНА ПРАВА / ОБЈАВЉЕНА ПРАВА

ПРИЈАВЕ ПАТЕНТА / ПРИЈАВЕ ПАТЕНТА / ПРИЈАВЕ ПАТЕНТА

BAP183264A BAP203378A BAP203379A BAP203380A BAP203381A BAP203388A BAP203390A BAP203391A BAP203392A
BAP203393A BAP203394A BAP203395A BAP223456A BAP223465A BAP223467A BAP223469A BAP223472A BAP223473A
BAP223477A BAP223479A

ДОДЈЕЛА ПАТЕНТА / ДОДЈЕЛА ПАТЕНТА / ДОДЈЕЛА ПАТЕНТА

BAP193310 BAP193339

ЕВРОПСКИ ПАТЕНТИ УПИСАНИ У РЕГИСТАР ПАТЕНАТА ЕУРОПСКИ ПАТЕНТИ УПИСАНИ У РЕГИСТАР ПАТЕНАТА ЕВРОПСКИ ПАТЕНТИ УПИСАНИ У РЕГИСТАР ПАТЕНАТА

E04004; E04041; E04042; E04045; E04046; E04047; E04053; E04056; E04064; E04065; E04066; E04067; E04068; E04069; E04070;
E04071; E04072; E04073; E04074; E04075; E04076; E04077; E04078; E04079; E04080; E04081; E04082; E04083; E04084; E04085;
E04087; E04088; E04089; E04090; E04096; E04099; E04101; E04102; E04103; E04104; E04105; E04106; E04107; E04108; E04109;
E04110; E04111; E04114; E04115; E04118; E04119; E04120; E04121; E04123; E04125; E04127; E04128; E04130

ИНДУСТРИЈСКИ ДИЗАЈН / ИНДУСТРИЈСКИ ДИЗАЈН / ИНДУСТРИЈСКИ ДИЗАЈН

BAD21824 BAD21830 BAD21831 BAD21832 BAD21833 BAD21836 BAD21837

ОБЈАВА ПРИЈАВА ИНДУСТРИЈСКОГ ДИЗАЈНА ОБЈАВА ПРИЈАВА ИНДУСТРИЈСКОГ ДИЗАЈНА ОБЈАВА ПРИЈАВА ИНДУСТРИЈСКОГ ДИЗАЈНА

BAD22846A BAD22847A BAD22848A BAD22849A

ПРИЈАВЕ ЖИГОВА / ПРИЈАВЕ ЖИГОВА / ПРИЈАВЕ ЖИГОВА

BAZ2022845A BAZ2123167A BAZ2123170A BAZ2123229A BAZ2123296A BAZ2123297A BAZ2123341A BAZ2123388A BAZ2123399A
BAZ2123400A BAZ2123411A BAZ2123412A BAZ2123430A BAZ2123456A BAZ2123470A BAZ2123471A BAZ2123472A BAZ2123473A
BAZ2123506A BAZ2123507A BAZ2123510A BAZ2123511A BAZ2123514A BAZ2123515A BAZ2123517A BAZ2123520A BAZ2123521A
BAZ2123522A BAZ2123523A BAZ2123524A BAZ2123525A BAZ2123526A BAZ2123527A BAZ2123540A BAZ2123544A BAZ2123547A
BAZ2123548A BAZ2123551A BAZ2123564A BAZ2123565A BAZ2123581A BAZ2123582A BAZ2123592A BAZ2123600A BAZ2123605A
BAZ2123606A BAZ2123607A BAZ2123608A BAZ2123609A BAZ2123610A BAZ2123611A BAZ2123612A BAZ2123613A BAZ2123614A
BAZ2123615A BAZ2123616A BAZ2123617A BAZ2123618A BAZ2123619A BAZ2123620A BAZ2123621A BAZ2123622A BAZ2123623A
BAZ2123636A BAZ2123637A BAZ2123647A BAZ2123650A BAZ2123652A BAZ2123660A BAZ2123663A BAZ2123665A BAZ2123668A
BAZ2123686A BAZ2123690A BAZ2123694A BAZ2123695A BAZ2123696A BAZ2123699A BAZ2123704A BAZ2123706A BAZ2123707A
BAZ2123708A BAZ2123709A BAZ2123710A BAZ2123711A BAZ2123712A BAZ2123713A BAZ2123714A BAZ2123715A BAZ2123716A
BAZ2123717A BAZ2123718A BAZ2123719A BAZ2123720A BAZ2123721A BAZ2123722A BAZ2123723A BAZ2123724A BAZ2123726A
BAZ2123727A BAZ2123728A BAZ2123729A BAZ2123730A BAZ2123731A BAZ2123732A BAZ2123733A BAZ2123734A BAZ2123735A
BAZ2123738A BAZ2123739A BAZ2123740A BAZ2123741A BAZ2123742A BAZ2123743A BAZ2123747A BAZ2123748A BAZ2123749A
BAZ2123750A BAZ2123751A BAZ2123752A BAZ2123753A BAZ2123754A BAZ2123755A BAZ2123756A BAZ2123757A BAZ2123758A
BAZ2123760A BAZ2123761A BAZ2123762A BAZ2123765A BAZ2123766A BAZ2123767A BAZ2123768A BAZ2123769A BAZ2123770A
BAZ2123771A BAZ2123772A BAZ2123773A BAZ2123774A BAZ2123777A BAZ2123778A BAZ2123779A BAZ2123780A BAZ2123782A
BAZ2123783A BAZ2123784A BAZ2123785A BAZ2123786A BAZ2123787A BAZ2123793A BAZ2123794A BAZ2123795A BAZ2123796A
BAZ2123798A BAZ2123799A BAZ2123800A BAZ2123801A BAZ2123802A BAZ2123803A BAZ2123804A BAZ2123805A BAZ2123806A
BAZ2123807A BAZ2123808A BAZ2123809A BAZ2123810A BAZ2123811A BAZ2123814A BAZ2123815A BAZ2123816A BAZ2123820A
BAZ2123821A BAZ2123822A BAZ2123824A BAZ2123830A BAZ2123831A BAZ2123832A BAZ2123833A BAZ2123835A BAZ2123836A
BAZ2123837A BAZ2123838A BAZ2123841A BAZ2123842A BAZ2123845A BAZ2123846A BAZ2123847A BAZ2123848A BAZ2123849A
BAZ2123850A BAZ2123851A BAZ2123852A BAZ2123856A BAZ2123858A BAZ2123859A BAZ2123860A BAZ2123863A BAZ2123864A
BAZ2123865A BAZ2123866A BAZ2123867A BAZ2123868A BAZ2123869A BAZ2123875A BAZ2123876A BAZ2123881A BAZ2123884A
BAZ2123885A BAZ2123892A BAZ2123893A BAZ2123894A BAZ2123900A BAZ2123901A

ŽIGOVI / ŽIGOVI / ЖИГОВИ

BAZ1820914 BAZ1820915 BAZ1921644 BAZ1921771 BAZ1921913 BAZ1922077 BAZ1922160 BAZ1922161 BAZ2022300 BAZ2022315
BAZ2022432 BAZ2022501 BAZ2022508 BAZ2022511 BAZ2022514 BAZ2022515 BAZ2022528 BAZ2022530 BAZ2022531 BAZ2022538
BAZ2022592 BAZ2022601 BAZ2022603 BAZ2022609 BAZ2022610 BAZ2022611 BAZ2022612 BAZ2022613 BAZ2022619 BAZ2022656
BAZ2022659 BAZ2022661 BAZ2022668 BAZ2022669 BAZ2022670 BAZ2022671 BAZ2022678 BAZ2022681 BAZ2022687 BAZ2022689
BAZ2022693 BAZ2022694 BAZ2022695 BAZ2022696 BAZ2022705 BAZ2022713 BAZ2022714 BAZ2022715 BAZ2022718 BAZ2022720
BAZ2022722 BAZ2022724 BAZ2022725 BAZ2022726 BAZ2022727 BAZ2022732 BAZ2022733 BAZ2022741 BAZ2022742 BAZ2022744
BAZ2022747 BAZ2022750 BAZ2022751 BAZ2022752 BAZ2022753 BAZ2022754 BAZ2022755 BAZ2022756 BAZ2022760 BAZ2022761
BAZ2022762 BAZ2022764 BAZ2022768 BAZ2022769 BAZ2022770 BAZ2022771 BAZ2022772 BAZ2022773 BAZ2022774 BAZ2022775
BAZ2022776 BAZ2022777 BAZ2022780 BAZ2022781 BAZ2022784 BAZ2022786 BAZ2022787 BAZ2022788 BAZ2022789 BAZ2022790
BAZ2022791 BAZ2022792 BAZ2022793 BAZ2022794 BAZ2022795 BAZ2022796 BAZ2022797 BAZ2022800 BAZ2022803 BAZ2022804
BAZ2022805 BAZ2022810 BAZ2022811 BAZ2022813 BAZ2022814 BAZ2022815 BAZ2022816 BAZ2022817 BAZ2022818 BAZ2022819
BAZ2022820 BAZ2022823 BAZ2022824 BAZ2022825 BAZ2022826 BAZ2022827 BAZ2022828 BAZ2022829 BAZ2022832 BAZ2022834
BAZ2022835 BAZ2022836 BAZ2022837 BAZ2022838 BAZ2022839 BAZ2022840 BAZ2022841 BAZ2022842 BAZ2022844 BAZ2022846
BAZ2022847 BAZ2022848 BAZ2022849 BAZ2022851 BAZ2022852 BAZ2022853 BAZ2022854 BAZ2022855 BAZ2022856 BAZ2022857
BAZ2022859 BAZ2022862 BAZ2022863 BAZ2022864 BAZ2022867 BAZ2022868 BAZ2022870 BAZ2022871 BAZ2022872 BAZ2022873
BAZ2022874 BAZ2022877 BAZ2022878 BAZ2022880 BAZ2022881 BAZ2022882 BAZ2022884 BAZ2022885 BAZ2022887 BAZ2022889
BAZ2022891 BAZ2022892 BAZ2022893 BAZ2022894 BAZ2022895 BAZ2022896 BAZ2022897 BAZ2022898 BAZ2022899 BAZ2022900
BAZ2022901 BAZ2022902 BAZ2022903 BAZ2022904 BAZ2022905 BAZ2022906 BAZ2022907 BAZ2022909 BAZ2022910 BAZ2022911
BAZ2022915 BAZ2022916 BAZ2022917 BAZ2022918 BAZ2022919 BAZ2022920 BAZ2022921 BAZ2022922 BAZ2022923 BAZ2022924
BAZ2022926 BAZ2022927 BAZ2022928 BAZ2022929 BAZ2022930 BAZ2022931 BAZ2022932 BAZ2022933 BAZ2022934 BAZ2022936
BAZ2022937 BAZ2022938 BAZ2022940 BAZ2022942 BAZ2022943 BAZ2022944 BAZ2022946 BAZ2022947 BAZ2022948 BAZ2022949
BAZ2022950 BAZ2022961 BAZ2022962 BAZ2022967 BAZ2022968 BAZ2022969 BAZ2022973 BAZ2022974 BAZ2022976 BAZ2022979
BAZ2022980 BAZ2022981 BAZ2022982 BAZ2022983 BAZ2022984 BAZ2022986 BAZ2022988 BAZ2022990 BAZ2023002 BAZ2023003
BAZ2023004 BAZ2023005 BAZ2023006 BAZ2023007 BAZ2023008 BAZ2023009 BAZ2023010 BAZ2023011 BAZ2023017 BAZ2023018
BAZ2023019 BAZ2023020 BAZ2023021 BAZ2023022 BAZ2023024 BAZ2023025 BAZ2023026 BAZ2023029 BAZ2023030 BAZ2023034
BAZ2023041 BAZ2023042 BAZ2023043 BAZ2023044 BAZ2023046 BAZ2023047 BAZ2023048 BAZ2023049 BAZ2023050 BAZ2023051
BAZ2023052 BAZ2023055 BAZ2023056 BAZ2023057 BAZ2023058 BAZ2023059 BAZ2023060 BAZ2023068 BAZ2023071 BAZ2023072
BAZ2023073 BAZ2023074 BAZ2023075 BAZ2023076 BAZ2023077 BAZ2023081 BAZ2023082 BAZ2023083 BAZ2023084 BAZ2023085
BAZ2023086 BAZ2023087 BAZ2023088 BAZ2023090 BAZ2023093 BAZ2023094 BAZ2023095 BAZ2023099 BAZ2023100 BAZ2023101
BAZ2123107 BAZ2123116 BAZ2123117 BAZ2123118 BAZ2123119 BAZ2123120 BAZ2123121 BAZ2123122 BAZ2123124 BAZ2123125
BAZ2123133 BAZ2123134 BAZ2123140 BAZ2123145 BAZ2123146 BAZ2123148 BAZ2123154 BAZ2123161 BAZ2123163 BAZ2123166
BAZ2123168 BAZ2123169 BAZ2123228 BAZ2123236 BAZ2123237 BAZ2123238 BAZ2123277 BAZ2123286 BAZ2123287 BAZ2123331
BAZ2123332 BAZ2123333 BAZ2123334 BAZ2123335 BAZ2123336 BAZ2123337 BAZ2123338 BAZ2123339 BAZ2123364 BAZ2123376
BAZ2123377 BAZ2123378 BAZ2123379

KODOVI ZEMALJA, TERITORIJA I MEĐUNARODNIH ORGANIZACIJA CODES COUNTRIES, TERRITORIES AND INTERNATIONAL ORGANIZATIONS

AD	Andora / Andorra	EA	Euroazijska patentna organizacija (EAPO) / Eur asian Patent Organization (EAPO)
AE	Ujedinjeni Arapski Emirati / United Arab Emirates	EC	Ekvador / Ecuador
AF	Afganistan / Afghanistan	EE	Estonija / Estonia
AG	Antigva i Barbuda / Antigua and Barbuda	EG	Egipat / Egypt
AI	Angvila / Anguilla	EH	Zapadna Sahara / Western Sahara
AL	Albanija / Albania	EM	Ured za harmonizaciju (žigovi i industrijski dizajn) (OHIM) / Office for Harmonization in the Internal Market (Trademarks and Designs) (OHIM)
AM	Armenija / Armenia	EP	Europski patentni ured (EPO) / European Patent Office (EPO)
AN	Nizozemski Antili / Netherlands Antilles	ER	Eritreja / Eritrea
AO	Angola / Angola	ES	Španjolska / Spain
AP	Afrička regionalna organizacija za industrijsko vlasništvo (ARIPO) / African Regional Intellectual Property Organization (ARIPO)	ET	Etiopija / Ethiopia
AR	Argentina / Argentina	FI	Finska / Finland
AT	Austrija / Austria	FJ	Fidži / Fiji
AU	Australija / Australia	FK	Falklandi (Malvini) / Falkland Islands (Malvinas)
AW	Aruba / Aruba	FO	Ovčji Otoci / Faroe Islands
AZ	Azerbejdžan / Azerbaijan	FR	Francuska / France
BA	Bosna i Hercegovina / Bosnia and Herzegovina	GA	Gabon / Gabon
BB	Barbados / Barbados	GB	Velika Britanija i Sjeverna Irska / United Kingdom
BD	Bangladeš / Bangladesh	GC	Patentni ured vijeća za suradnju Arapskih zaljevskih država (GCC) / Patent Office of the Cooperation Council for the Arab States of the Gulf (GCC)
BE	Belgija / Belgium	GD	Grenada / Grenada
BF	Burkina Faso / Burkina Faso	GE	Gruzija / Georgia
BG	Bugarska / Bulgaria	GG	Guernsey / Guernsey
BH	Bahrein / Bahrain	GH	Gana / Ghana
BI	Burundi / Burundi	GI	Gibraltar / Gibraltar
BJ	Benin / Benin	GL	Grenland / Greenland
BM	Bermudi / Bermuda	GM	Gambija / Gambia
BN	Brunej / Brunei Darussalam	GN	Gvineja / Guinea
BO	Bolivija / Bolivia	GQ	Ekvatorska Gvineja / Equatorial Guinea
BQ	Bonaire, Sint Eustatius and Saba	GR	Grčka / Greece
BR	Brazil / Brazil	GS	Južna Džordžija i Otoci Južni Sendvič / South Georgia and the South Sandwich Islands
BS	Bahami / Bahamas	GT	Gvatemala / Guatemala
BT	Butan / Bhutan	GW	Gvineja-Biasu / Guinea-Bissau
BV	Otok Buve / Bouvet Island	GY	Gvajana / Guyana
BW	Bocvana / Botswana	HK	Posebno upravno područje Hongkong NR Kine / The Hong Kong Special Administrative Region of the People's Republic of China
BX	Ured Beneluxa za žigove (BBM) i industrijski dizajn (BBDM) / Benelux Trademark Office (BBM) and Benelux Designs Office (BBDM)	HN	Honduras / Honduras
BY	Bjelorusija / Belarus	HR	Hrvatska / Croatia
BZ	Belize / Belize	HT	Haiti / Haiti
CA	Kanada / Canada	HU	Mađarska / Hungary
CD	Demokratska Republika Kongo / Democratic Republic of the Congo	IB	Međunarodni ured Svjetske organizacije za intelektualno vlasništvo (WIPO) / International Bureau of the World Intellectual Property Organization (WIPO)
CF	Srednjoafrička Republika / Central African Republic	ID	Indonezija / Indonesia
CG	Kongo / Congo	IE	Irska / Ireland
CH	Švicarska / Switzerland	IL	Izrael / Israel
CI	Bjelokosna Obala / Côte d'Ivoire	IM	Otok Man / Isle of Man
CK	Kukovi otoci / Cook Islands	IN	Indija / India
CL	Čile / Chile	IQ	Irak / Iraq
CM	Kamerun / Cameroon	IR	Iran / Iran (Islamic Republic of)
CN	Kina / China	IS	Island / Iceland
CO	Kolumbija / Colombia	IT	Italija / Italy
CR	Kostarika / Costa Rica	JE	Jersey / Jersey
CU	Kuba / Cuba	JM	Jamajka / Jamaica
CV	Zelenortska Republika / Cape Verde	JO	Jordan / Jordan
CY	Čipar / Cyprus	JP	Japan / Japan
CZ	Češka / Czech Republic		
DE	Njemačka / Germany		
DJ	Džibuti / Djibouti		
DK	Danska / Denmark		
DM	Dominika / Dominica		
DO	Dominikanska Republika / Dominican Republic		
DZ	Alžir / Algeria		

KE	Kenija / Kenya	PK	Pakistan / Pakistan
KG	Kirgistan / Kyrgyzstan	PL	Poljska / Poland
KH	Kambodža / Cambodia	PT	Portugal / Portugal
KI	Kiribati / Kiribati	PW	Palau / Palau
KM	Komori / Comoros	PY	Paragvaj / Paraguay
KN	Sveti Kristofor i Nevis / Saint Kitts and Nevis	QA	Katar / Qatar
KP	Koreja (Sjeverna) / Democratic People's Republic of Korea	RO	Rumunjska / Romania
KR	Koreja (Južna) / Republic of Korea	RS	Srbija / Serbia
KW	Kuvajt / Kuwait	RU	Rusija / Russian Federation
KY	Kajmanski Otoci / Cayman Islands	RW	Ruanda / Rwanda
KZ	Kazahstan / Kazakhstan	SA	Saudijska Arabija / Saudi Arabia
LA	Laos / Lao People's Democratic Republic	SB	Solomonski Otoci / Solomon Islands
LB	Libanon / Lebanon	SC	Sejšeli / Seychelles
LC	Sveta Lucija / Saint Lucia	SD	Sudan / Sudan
LI	Lihtenštajn / Liechtenstein	SE	Švedska / Sweden
LK	Šri Lanka / Sri Lanka	SG	Singapur / Singapore
LR	Liberija / Liberia	SH	Sveta Helena / Saint Helena
LS	Lesoto / Lesotho	SI	Slovenija / Slovenia
LT	Litva / Lithuania	SK	Slovačka / Slovakia
LU	Luksemburg / Luxembourg	SL	Sijera Leone / Sierra Leone
LV	Letonija / Latvia	SM	San Marino / San Marino
LY	Libija / Libya	SN	Senegal / Senegal
MA	Maroko / Morocco	SO	Somalija / Somalia
MC	Monako / Monaco	SR	Surinam / Suriname
MD	Moldavija / Republic of Moldova	SS	Južni Sudan / South Sudan
ME	Crna Gora / Montenegro	ST	Sveti Toma i Princip / Sao Tome and Principe
MG	Madagaskar / Madagascar	SV	Salvador / El Salvador
MK	Makedonija / The former Yugoslav Republic of Macedonia	SY	Sirija / Syrian Arab Republic
ML	Mali / Mali	SZ	Svazi / Swaziland
MM	Burma / Myanmar	TC	Otoci Turks i Caicos / Turks and Caicos Islands
MN	Mongolija / Mongolia	TD	Čad / Chad
MO	Makao / Macao	TG	Togo / Togo
MP	Sjeverni Marijanski Otoci / Northern Mariana Islands	TH	Tajland / Thailand
MR	Mauritanija / Mauritania	TJ	Tadžikistan / Tajikistan
MS	Montserrat / Montserrat	TM	Turkmenistan / Timor-Leste
MT	Malta / Malta	TN	Tunis / Turkmenistan
MU	Mauricijus / Mauritius	TO	Tonga / Tunisia
MV	Maldivi / Maldives	TL	Istočni Timor / Tonga
MW	Malavi / Malawi	TR	Turska / Turkey
MX	Meksiko / Mexico	TT	Trinidad i Tobago / Trinidad and Tobago
MY	Malezija / Malaysia	TV	Tuvalu / Tuvalu
MZ	Mozambik / Mozambique	TW	Tajvan / Taiwan, Province of China
NA	Namibija / Namibia	TZ	Tanzanija / United Republic of Tanzania
NE	Niger / Niger	UA	Ukrajina / Ukraine
NG	Nigerija / Nigeria	UG	Uganda / Uganda
NI	Nikaragva / Nicaragua	US	SAD / United States of America
NL	Nizozemska / Netherlands	UY	Urugvaj / Uruguay
NO	Norveška / Norway	UZ	Uzbekistan / Uzbekistan
NP	Nepal / Nepal	VA	Vatikan / Holy See
NR	Nauru / Nauru	VC	Sveti Vincent i Grenadini / Saint Vincent and the Grenadines
NZ	Novi Zeland / New Zealand	VE	Venezuela / Venezuela
OA	Afrička organizacija za intelektualno vlasništvo (OAPI) / African Intellectual Property Organization (OAPI)	VG	Britanski Djevičanski Otoci / Virgin Islands (British)
OM	Oman / Oman	VN	Vijetnam / Viet Nam
PA	Panama / Panama	VU	Vanuatu / Vanuatu
PE	Peru / Peru	WO	Međunarodni ured Svjetske organizacije za intelektualno vlasništvo / World Intellectual Property Organization (WIPO)
PG	Papuanska Nova Gvineja / Papua New Guinea	WS	Samoa / Samoa
PH	Filipini / Philippines	YE	Jemen / Yemen
		ZA	Južnoafrička Republika / South Africa
		ZM	Zambija / Zambia
		ZW	Zimbabve / Zimbabwe

KODOVI ZEMALJA, TERITORIJA I MEĐUNARODNIH ORGANIZACIJA КОДОВИ ЗЕМАЉА, ТЕРИТОРИЈА И МЕЂУНАРОДНИХ ОРГАНИЗАЦИЈА

AD	Andora / Андора	DM	Dominika / Доминика
AE	Ujedinjeni Arapski Emirati / Уједињени Арапски Емирати	DO	Dominikanska Republika / Доминиканска Република
AF	Afganistan / Афганистан	DZ	Alžir / Алжир
AG	Antigva i Barbuda / АнтиГВА и Барбуда	EA	Euroazijska patentna organizacija (EAPO) / Евроазијска патентна организација (ЕАПО)
AI	Angvila / Ангвила		Евроазијска патентна организација (ЕАПО)
AL	Albanija / Албанија	EC	Ekvador / Еквадор
AM	Armenija / Јерменија	EE	Estonija / Естонија
AN	Nizozemski Antili / Холандски Антили	EG	Egipat / Египат
AO	Angola / Ангола	EH	Zapadna Sahara / Западна Сахара
AP	Afrička regionalna organizacija za industrijsko vlasništvo (ARIPO) / Афричка регионална организација за индустријску својину (ARIPO)	EM	Ured za harmonizaciju (žigovi i industrijski dizajn)(OHIM) / Биро за хармонизацију (жигови и индустријски дизајн)(OHIM)
AR	Argentina / Аргентина	EP	Europski patentni ured (EPO)/ Европски патентни биро (ЕПО)
AT	Austrija / Аустрија	ER	Eritreja / Еритреја
AU	Australija / Аустралија	ES	Španjolska / Шпанија
AW	Aruba / Аруба	ET	Etiopija / Етиопија
AZ	Azerbejdžan / Азербејџан	FI	Finska / Финска
BA	Bosna i Hercegovina / Босна и Херцеговина	FJ	Fidži / Фиџи
BB	Barbados / Барбадос	FK	Falklandi (Malvini) / Foklandska Ostrva
BD	Bangladeš / Бангладеш	FO	Ovčji Otoci / Фарска Острва
BE	Belgija / Белгија	FR	Francuska / Француска
BF	Burkina Faso / Горња Волта	GA	Gabon / Габон
BG	Bugarska / Бугарска	GB	Velika Britanija i Sjeverna Irska / Велика Британија и Сјеверна Ирска
BH	Bahrein / Бахреин		Patentni ured vijeća za suradnju Arapskih zaljevskih država (GCC) / Патентни завод Савјета за сарадњу Арапских заљевских држава (GCC)
BI	Burundi / Бурунди	GC	
BJ	Benin / Бенин	GD	Grenada / Гренада
BM	Bermudi / Бермуди	GE	Gruzija / Грузија
BN	Brunej / Брунеј	GG	Guernsey / Гернзи
BO	Bolivija / Боливија	GH	Gana / Гана
BQ	Bonaire / Бонаире	GI	Gibraltar / Гибралтар
BR	Brazil / Бразил	GL	Grenland / Гренланд
BS	Bahami / Бахами	GM	Gambija / Гамбија
BT	Butan / Бутан	GN	Gvineja / Гвинеја
BV	Otok Buve / Буве Острва	GQ	Ekvatorska Gvineja / Екваторска Гвинеја
BW	Vocvana / Боцвана	GR	Grčka / Грчка
BX	Ured Beneluxa za žigove(BBM) i industrijski dizajn (BBDM) / Биро Бенелуха за жигове(BBM) и индустријски дизајн (BBDM)	GS	Južna Džordžija i Otoci Južni Sendvič / Јужна Џорџија и Јужна Сендвичка острва
BY	Vjelorusija / Бјелорусија	GT	Gvatemala / Гватемала
BZ	Belize / Белизе	GW	Gvineja-Biasu / Гвинеја-Биасу
CA	Kanada / Канада	GY	Gvajana / Гвајана
CD	Demokratska Republika Kongo / Демократска Република Конго	HK	Posebno upravno područje Hongkong NR Kine / Посебно управно подручје Хонгконг НР Кине
CF	Srednjoafrička Republika / Средњоафричка Република	HN	Honduras / Хондурас
CG	Kongo / Конго	HR	Hrvatska / Хрватска
CH	Švicarska / Швајцарска	HT	Haiti / Хаити
CI	Obala Vjelokosti / Обала Слоноваче	HU	Mađarska / Мађарска
CK	Kukovi otoci / Кук Острва	IB	Međunarodni ured Svjetske organizacije za intelektualno vlasništvo (WIPO) / Међународни биро Свјетске организације за интелектуалну својину (WIPO)
CL	Čile / Чиле		
CM	Kamerun / Камерун	ID	Indonezija / Индонезија
CN	Kina / Кина	IE	Irska / Ирска
CO	Kolumbija / Колумбија	IL	Izrael / Израел
CR	Kostarika / Костарика	IM	Otok Man / Острво Ман
CU	Kuba / Куба	IN	Indija / Индија
CV	Zelenortska Republika / Зеленортска Република	IQ	Irak / Ирак
CY	Sipar / Кипар	IR	Iran / Иран
CZ	Češka / Чешка Република	IS	Island / Исланд
DE	Njemačka / Њемачка		
DJ	Džibuti / Џибути		
DK	Danska / Данска		

IT	Italija / Италија	PL	Poljska / Польшка
JE	Jersey / Јерсеј	PT	Portugal / Португал
JM	Jamaika / Јамајка	PW	Palau / Палау
JO	Jordan / Јордан	PY	Paragvaj / Парагвај
JP	Japan / Јапан	QA	Katar / Катар
KE	Kenija / Кенија	RO	Rumunjska / Румунија
KG	Kirgistan / Киргистан	RS	Srbija / Србија
KH	Kambodža / Камбоџа	RU	Rusija / Русија
KI	Kiribati / Кирибати	RW	Ruanda / Руанда
KM	Komori / Комори	SA	Saudijska Arabija / Саудијска Арабија
KN	Sveti Kristofor i Nevis / Свети Кристофор и Невис	SB	Solomonski Otoci / Соломонска Острва
KP	Koreja (Sjeverna) / ДНР Кореја	SC	Sejšeli / Сејшели
KR	Koreja (Južna) / Република Кореја	SD	Sudan / Судан
KW	Kuvajt / Кувајт	SE	Švedska / Шведска
KY	Kajmanski Otoci / Кајманска Острва	SG	Singapur / Сингапур
KZ	Kazahstan / Казахстан	SH	Sveta Jelena / Света Јелена
LA	Laos / Лаос	SI	Slovenija / Словенија
LB	Libanon / Либанон	SK	Slovačka / Словачка
LC	Sveta Lucija / Света Луција	SL	Sijera Leone / Сијера Леоне
LI	Lichtenštajn / Лихтенштајн	SM	San Marino / Сан Марино
LK	Šri Lanka / Шри Ланка	SN	Senegal / Сенегал
LR	Liberija / Либерија	SO	Somalija / Сомалија
LS	Lesoto / Лесото	SR	Surinam / Суринам
LT	Litva / Литванија	SS	Južni Sudan / Јужни Судан
LU	Luksemburg / Луксембург	ST	Sveti Toma i Princip / Сао Томе и Принсипе
LV	Letonija / Летонија	SV	Salvador / Salvador
LY	Libija / Либија	SY	Sirija / Сирија
MA	Maroko / Мароко	SZ	Svazi / Свазиленд
MC	Monako / Монако	TC	Otoci Turks i Caicos / Турска и Каикоска Острва
MD	Moldavija / Молдавија	TD	Čad / Чад
ME	Crna Gora / Црна Гора	TG	Togo / Того
MG	Madagaskar / Мадагаскар	TH	Tajland / Тајланд
MK	Makedonija / Македонија	TJ	Tadžikistan / Таџикистан
ML	Mali / Мали	TM	Turkmenistan / Туркменистан
MM	Burma / Бурма	TN	Tunis / Тунис
MN	Mongolija / Монголија	TO	Tonga / Тонга
MO	Макао / Макао	TL	Istočni Timor / Источни Тимор
MP	Sjeverni Marijanski Otoci / Сјеверна Маријанска Острва	TR	Turska / Турска
MR	Mauritanija / Мауританија	TT	Trinidad i Tobago / Тринидад и Тобаго
MS	Montserrat / Монтсерат	TV	Tuvalu / Тувалу
MT	Malta / Малта	TW	Tajvan / Тајван
MU	Mauricijus / Маурицијус	TZ	Tanzanija / Танзанија
MV	Maldivi / Малдиви	UA	Ukrajina / Украјина
MW	Malavi / Малави	UG	Uganda / Уганда
MX	Meksiko / Мексико	US	SAD / САД
MY	Malezija / Малезија	OY	Urugvaj / Уругвај
MZ	Mozambik / Мозамбик	UZ	Uzbekistan / Узбекистан
NA	Namibija / Намибија	VA	Vatikan / Ватикан
NE	Niger / Нигер	VC	Sveti Vincent i Grenadini / Свети Винцент и Гренадини
NG	Nigerija / Нигерија	VE	Venezuela / Венезуела
NI	Nikaragva / Никарагва	VG	Britanski Djevičanski Otoci / Британска Дјевичанска Острва
NL	Nizozemska / Холандија	VN	Vijetnam / Вијетнам
NO	Norveška / Норвешка	VU	Vanuatu / Вануату
NP	Nepal / Непал	WO	Međunarodni ured Svjetske organizacije za intelektualno vlasništvo / Свјетска организација за интелектуалну својину
NR	Nauru / Науру	WS	Samoa / Самоа
NZ	Novi Zeland / Нови Зеланд	YE	Jemen / Јемен
OA	Afrička organizacija za intelektualno vlasništvo (OAPI) Афричка организација за интелектуалну својину (OAPI)	ZA	Južnoafrička Republika / Јужноафричка Република
OM	Oman / Оман	ZM	Zambija / Замбија
PA	Panama / Панама	ZW	Zimbabwe / Зимбабве
PE	Peru / Перу		
PG	Papunska Nova Gvineja / Папуа Нова Гвинеја		
PH	Filipini / Филипини		
PK	Pakistan / Пакистан		

PATENTI
PATENTI
ПАТЕНТИ
PATENTS

PATENTI / PATENTI /ПАТЕНТИ

Međunarodni kodovi za identifikaciju bibliografskih podataka o patentima prema standardu *WIPO ST. 9. INID / Internationally agreed Numbers for the Identification of Data/*

Međunarodni kodovi za identifikaciju bibliografskih podataka o patentima prema standardu *WIPO ST. 9. INID / Internationally agreed Numbers for the Identification of Data/*

Међународни кодови за идентификацију библиографских података о патентима према стандарду *WIPO ST. 9. INID /Internationally agreed Numbers for the Identification of Data/*

- (11) Broj patenta / Broj patenta / Број патента
- (21) Broj prijave patenta / Broj prijave patenta / Број пријаве патента
- (22) Datum podnošenja prijave patenta / Datum podnošenja prijave patenta / Датум подношења пријаве патента
- (23) Podaci o izlaganju na izložbi / Podaci o izlaganju na izložbi / Подаци о излагању на изложби
- (26) Jezik objave / Jezik objave / Језик објаве
- (31) Broj prioritetne prijave / Broj prioritetne prijave / Број приоритетне пријаве
- (32) Datum podnošenja prioritetne prijave / Datum podnošenja prioritetne prijave / Датум подношења приоритетне пријаве
- (33) Kod države / Kod države / Код државе
- (43) Datum objave prijave patenta / Datum objave prijave patenta / Датум објаве пријаве патента
- (45) Datum objave patenta / Datum objave patenta / Датум објаве патента
- (51) Međunarodna klasifikacija patenata / Međunarodna klasifikacija patenata / Међународна класификација патената
- (54) Naziv pronalaska / Naziv izuma / Назив проналаска
- (57) Apstrakt / Sažetak / Апстракт
- (71) Podnosilac prijave / Podnositelj prijave / Подносилац пријаве
- (72) Pronalazač / Izumitelj / Проналазач
- (73) Nosilac patenta / Nositelj patenta / Носиоц патента
- (74) Predstavnik / Zastupnik / Заступник
- (86) Broj i datum podnošenja međunarodne (PCT) prijave / Broj i datum podnošenja međunarodne (PCT) prijave / Број и датум подношења међународне (PCT) пријаве
- (87) Broj i datum objave međunarodne (PCT) prijave / Broj i datum objave međunarodne (PCT) prijave / Број и датум објаве међународне (PCT) пријаве
- (96) Broj i datum evropske prijave / Broj i datum evropske prijave / Број и датум европске пријаве
- (97) Datum objave podataka o priznanju evropskog patenta u EPO-u / Datum objave podataka o priznanju evropskog patenta u EPO-u / Датум објаве података о признању европског патента у ЕРО-у

STRUKTURA REGISTRARSKOG BROJA PRIJAVE PATENTA
STRUKTURA REGISTRACIJSKOG BROJA PRIJAVE PATENTA
СТРУКТУРА РЕГИСТАРСКОГ БРОЈА ПРИЈАВЕ ПАТЕНТА

BA P 97 0001 A



Napomena: Nakon što Institut za intelektualno vlasništvo prizna patent slovna oznaka A se briše

Napomena: Nakon što Institut za intelektualno vlasništvo prizna patent slovna oznaka A se briše

Напомена: Након што институт за интелектуалну својину призна патент словна ознака А се брише

(21) **BAP183264A** (22) 2018-05-16

(43) 2022-06-30

(51) **A43B 3/00, A43B 21/00, A43B 21/36, A43B 21/42**(71) ŠIKANJIĆ, Vukica
Kozarska 67, 78000 Banja Luka
BA(72) ŠIKANJIĆ, Mladen
Kozarska 67, 78000 Banja Luka
BA(54) **ŽENSKA OBUĆA SA ZAMJENJIVIM
POTPETICAMA**

(57)

Ženska obuća sa zamjenjivim potpeticama 1, karakteristična po tom daje na đon 2. montirana savitljiva pločica 3, koja omogućava savijanje cijelog đona 2. Na đon 2, se montira sklopka 4, koja na sebi ima otvore 10 i 15. kroz koje prolaze dijelovi potpetica 19, sa svojim utorima 20. koji se spajaju preko sklopke 4, kačeći se za zakačke na kliznoj pločici 8, pri tom izbočina na peti 17, ulazi u kanal sklopke 14. Feder 6, omogućava kliznoj pločici 7, da se kreće i pri tom zaptije ili otpusti petu 16 od sklopke 4, koja je fiksirana za đon, tako da se mogu postaviti različite visine peta koji imaju različite nagibe u zavisnosti od visine đona 2.

(21) **BAP203378A** (22) 2020-10-06

(43) 2022-06-30

(51) **G09F**(71) ČAVAR, Andrea
Hamdije Čemerlića 25/3, 71000 Sarajevo
BA(72) ČAVAR, Andrea
Hamdije Čemerlića 25/3, 71000 Sarajevo
BA
ČAVAR, Anto
Hamdije Čemerlića 25/3, 71000 Sarajevo
BA(54) **VIŠENAMJENSKI KALENDAR ZA
PRAĆENJE ROKOVA**

(57)

Predmetni pronalazak se odnosi na višenamjenski ljepljivi kalendar za artikle koji se koristi u privrednom prometu i čija se funkcionalnost ogleda u višestrukoj primjeni u gotovo svim privrednim djelatnostima, s ciljem poboljšanja praćenja rokova valjanosti i sugurnosti robe, kao i enormnog smanjenja troškova u vezi sa navedenim.

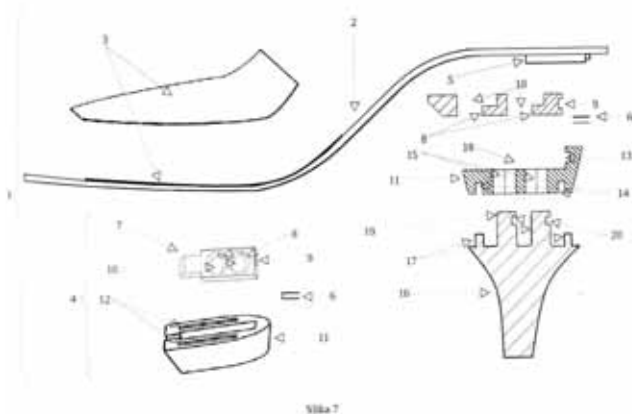

(21) **BAP203379A** (22) 2020-10-06

(43) 2022-06-30

(75) KAURIN, Zoran

Ul. Nikole Tesle 22, 78252 Trn-Laktaši
BA**(54) INERCIJALNA PROIZVODNJA
ELEKTRIČNE ENERGIJE**

(57)

Na oscilujući put (16) se postavi osnova (3), na osnovi su namontirani teg (1), poluga (2) poluzupčanik(21), sinhroni generator (17), pretvarač naizmjenične u istosmjernu struju (25), baterija (26) i pretvarač istosmjerne u naizmjeničnu struju (27) i taj sklop proizvodi električnu energiju na inercijali način.

Slika br.1

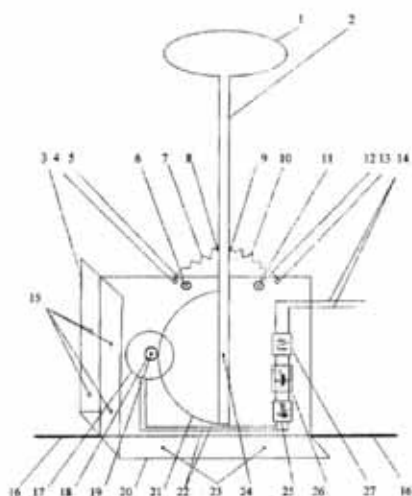

Slika br.2

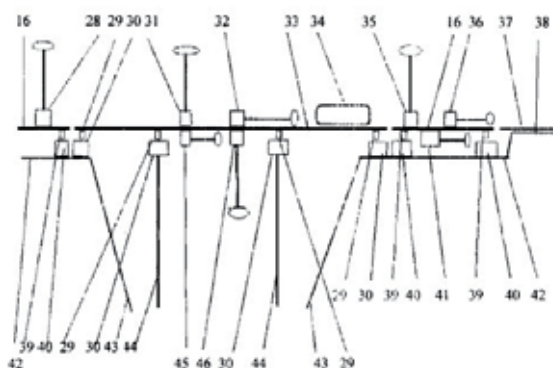
(21) **BAP203380A** (22) 2020-10-26

(43) 2022-06-30

(26) SR

(51) **A61M 1/10, F04B 43/12**(71) Allmed Medical Care Holdings Limited
6 New Street Square, London EC4A 3XL
GB(72) DELNEVO, Annalisa
c/o Allmed Medical Care Holdings Limited, 6
New Street Square, London EC4A 3XL
GB(74) "PETOŠEVIĆ" d.o.o.
Željeznička broj 20, 71000 Sarajevo
BA**(54) DRŽAČ ZA ZAKRIVLJENI DEO CEVI**

(57)

Držać za zakrivljeni deo cevi peristatičke pumpe sadrži: priključak na dovodnoj strani koji sadrži prvu šupljinu i prvu ploču spojene zajedno, prva šupljina je prilagođena da primi kraj zakrivljenog dela cevi i priključak na strani pražnjenja koji se sastoji od druge šupljine i druge ploče povezane zajedno, druga šupljina je prilagođena da primi drugi kraja zakrivljenog dela cevi, pri čemu su navedeni priključci pokretni jedan u odnosu na drugi između konfiguracije skladištenja, u kojoj je priključak na dovodnoj strani pozicioniran na udaljenosti od priključka na strani pražnjenja i radne konfiguracije, u kojoj je priključak na dovodnoj strani u blizini priključka na strani pražnjenja i u kojoj su prva i druga ploča spojene u osnovi u istoj ravni.

(21) **BAP203381A** (22) 2020-10-28

(43) 2022-06-30

(26) SR

(51) **F24B 1/00**

(75) BENKOVIĆ, Joža

Marka Kraljevića 4, 78000 Banja Luka
BA(54) **ŠTEDNJAK ZA ZIMNICU**

(57)

Štednjak za zimnicu svojom konstrukcijom obezbeđuje: ekonomično stvaranje potrebne toplote za termičku obradu povrća, voća i šumskih plodova; lako, jednostavno i bezbednu manipulaciju pri termičkoj obradi sirovina i punjenju proizvodom u boce, tegle i si.; malom masom i gabaritima omogućuje laku prenosivost, čime je omogućena tradicionalna proizvodnja zimnice na "terenu" u malim firmama, dvorištima domaćinstava, kod vikendica i si.. Pored navedenog štednjak omogućuje kuhanje u kotliću i korišćenje roštilja. Štednjak za zimnicu Sl.1 sastoji se iz sljedećih dijelova: nosača 4, ložišta 3 i 8, lugare 2, ploče sa ringlom 5, dimnjaka 7, držača 6, bočnih polica 10 i stalka 11. Osnovu konstrukcije čini nosač (4), koji je izrađen od čeličnih cijevi kvadratnog presjeka, a za njega su učvršćeni svi dijelovi štednjaka. Za prenos štednjaka izrađene su ručice koje su učvršćene na bočnim stranama štednjaka. Ma ručice se postavljaju i učvršćuju police za zagrijavanje, boca, tegli i paprika. Na prednjem djelu štednjaka učvršćen je stalak (11) za bezbjedno postavljanje tegli i boca pri njihovom punjenju. Ploča sa ringlom (5) se koristi pri pečenju paprika za kuhanje ili roštilja. Držač 6 učvršćuje dimnjak i kuku za kotlić. Štednjak je optimalnih gabarita (50x50x50 cm) i mase (35 kg) tako da se može lako prenositi i prevoziti. Opsluživanje i održavanje štednjaka za zimnicu je jednostavno i bezbjedno.

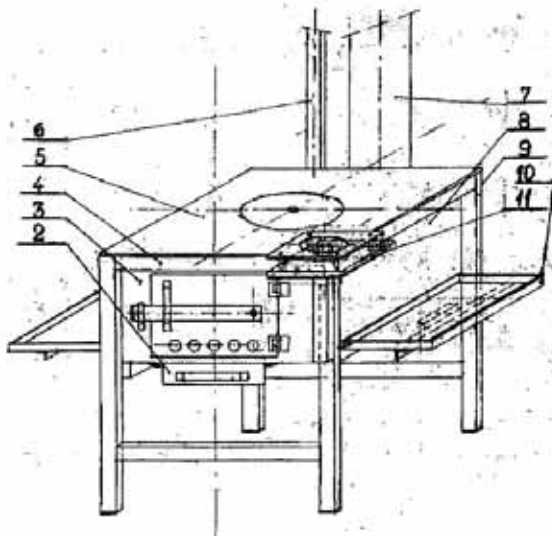
(21) **BAP203388A** (22) 2020-11-19

(43) 2022-06-30

(51) **F03D 11/00**

(75) CRNJAC, Zdravko

Ričica bb, 70240 Gornji Vakuf - Uskoplje
BA(54) **VJETRO I HIDRO VAKUM TURBINE SA VENTURIJEVIM EFEKTOM**

(57)

Medij prolazi kroz Venturijeve cijevi koje na suženju imaju otvore po obodu. Na suženja Venturijevih cijevi dolazi do povećanja brzine odnosno smanjena tlaka. Smanjeni tlak isisava vodu iz vakum komore (2) te stvara potiak u vakum komori. Kroz vakum komoru prolaze Venturijeve cijevi (4) koja je cjevovodom prekopčana na turbinu (6). Vakum komora se može formirati od segmenata koji povezani tvore vakum komoru (sl.4). Isto tako se mogu koristiti kod supersoničnih brzih vlakova za stvaranje vakuma u tunelima radi smanjenja otpora zraka pri velikim brzinama. Na (sl.6) je prikazan supersonični vlak (16) kod kojeg se isisava zrak iz tunela (15). Isisavanje se može raditi vjetrom ili vodom koji kroz venturijevu cijev stvaraju vakum u vakum komori koja je spojena sa tunelom.

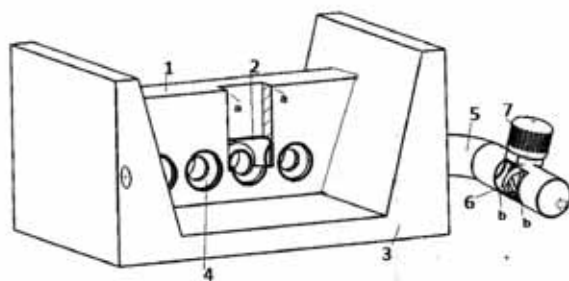

sl.1

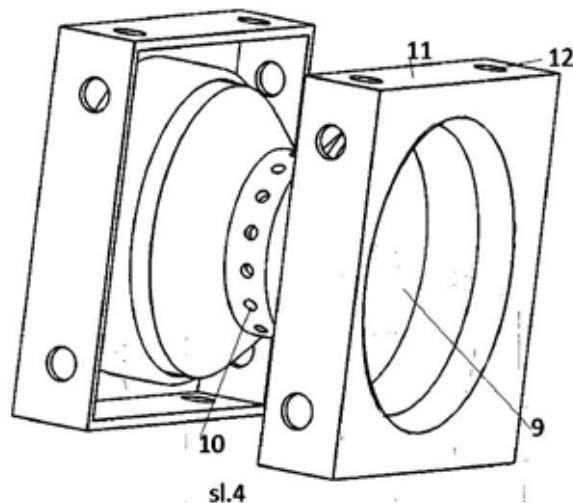

sl.4

(21) **BAP203390A** (22) 2020-11-24
(43) 2022-06-30

(26) BS

(51) **A61Q 5/02 (2006.01)**

(75) KLOPIĆ MURTIĆ, Meliha
Žrtava domovinskog rata bb, 77220 Cazin
BA

**(54) KRUTI ŠAMPON ZA OSJETLJIVO
VLASIŠTE**

(57)

Predloženi kruti šampon se sastoji od ulja čurekota, taloga sjemena čurekota, korjena čička, alantoina, Na-coco-sulfata, provitamina B5, proteina svile, proteini ruže, eterično ulje limun-ružmarin, eterično ulje lavande, hidrolat kadulje.

Nalazi se u čvrstom stanju te izgledom podseća na sapun. Bogato pjeni te temeljito čisti kosu i vlasište.

Predloženi kruti šampon je namijenjen za osjetljivo vlasište koje je sklono perutanju, svrbežu, te neurodermatitisima koji uključuju saboreju, psorijazu, alopeciju. Također, preporučuje se da ga koriste svi oni koji žele da imaju lijepu i njegovanu kosu, koja je sjajna i nije krhka i lomljiva. Zbog blagog sastava, mogu da ga koriste i djeca.

Preporučuje se da se predloženi šampon koristi minimalno 2-3 sedmice prije nego što će se vidjeti prvi rezultati. Također, nema vremensko ograničenje koliko dugo se smije koristiti šampon s obzirom da je blagog sastava.

(21) **BAP203391A** (22) 2020-11-19
(43) 2022-06-30

(26) SR

(86) PCT/BA2021/000004 2021-05-24

(75) VUJINOVIĆ, Zoran
Korićani bb, 78230 Kneževo
BA

(54) DINN HIDROTURBINA

(57)

DINN hidroturbina postavljena je na nov ini osnovama prenosa energije sa fluida na mehanički sistem, potpomognut sa uređajima koji smanjuju viskozno trenje koje nastaje pri rotaciji između radnog fluida i unutrašnje stijenke statora (I), Pretvaranje energije fluida u mehanički rad prilikom rotacije oslonjeno je na iskorištavanju centrifugalne i centripetalne sile. Prilikom rada. fluid strući po kružnici statora (1) mijenja smjer kretanja i brzinu. Tako da promjenom smjera i brzine strujanja fluida slabi centrifugalna a jača centripetalna sila, Na ovaj način se uspostavlja spiralno kretanje fluida prema centru, odnosno izlaznom vratilu turbine (II). Fluid rotacijom u spiralama se usporava do zadate brzine, predajuću energiju mehničkom sistemu, nakon toga izlazi iz turbine. DINN hidroturbina je projeklovana za turbinski i pumpni rad. Oblast tehnike jc mašinstvo, oblast primjene hidroenergetika.

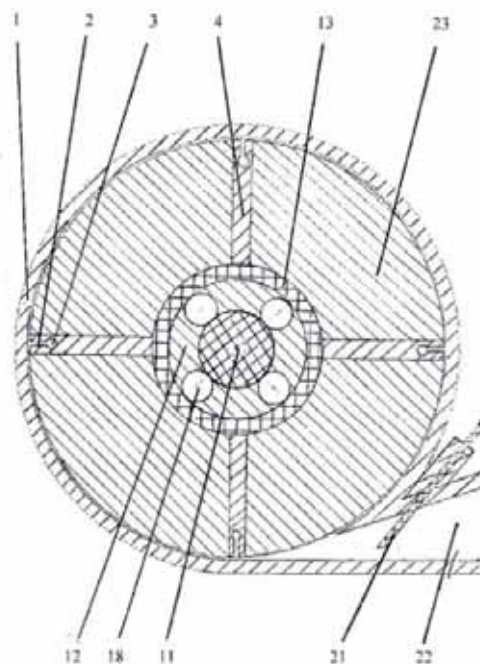

(21) **BAP203392A** (22) 2020-11-20

(43) 2022-06-30

(86) PCT/BA2021/000010 2021-11-17

(51) **G02B 23/00**(75) KAČAVENDA, Dijana
Prote Todora Srdića 7, 78000 Banja Luka
BA(54) **ZAŠTITNI ANTIVIRUSNI VIZIR SA
UGRAĐENIM OFTAMOLOŠKIM
STAKLIMA**

(57)

Zaštitni antivirusni vizir sa ugrađenim oftamološkim staklima u svom sastavu ima masku (1) sa izvedenim ležištem stakala (LS), iz stakala (L), ručkica (2) i nosača papučica (3). Maska (1) se sastoji iz segmenta (1L) koji ima konkavnost kao stakla (L) i u odnosu na glavu zadnjeg korisnika nalazi se pod oftamološkim uglom koji je potreban za pravilno funkcionisanje oftamoloških stakala (L). Segment (10) je prostorno pomjeren u odnosu na segment (1L) u smjeru suprotnom od lica zadnjeg korisnika, a tehničke karakteristike, oblik i dimenzije zavise od normi koje garantuju nesmetan proces disanja. Na ležištima stakla (LS) je izveden razrez (R) čije se stranice prilikom montaže stakla (L) u ležište stakla (LS) elastično razmiču i elastično naprežu čitavu konstrukciju maske (1). Nakon što ivice ležišta stakla (LS) zauzmu mjesto u kanalu (K) stakla (L) ivice razreza (R) će se pod pritiskom konstrukcije maske (1) vratiti u prvobitni položaj i čvrsto držati oftalmološka stakla u ležištu stakla (LS) segmenta (1L).

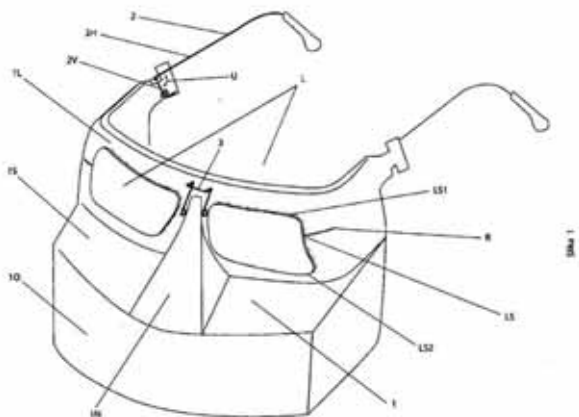
(21) **BAP203393A** (22) 2020-12-07

(43) 2022-06-30

(51) **B23B 7/12, C09J 7/00, F21L 19/00**(75) SMILJANIĆ, Mario
Blajburških žrtava b.b., 88000 Mostar
BA(54) **NADGROBNI LAMPION SA
SAMOLJEPLJIVIM DNOM**

(57)

Nadgrobnni lampion 1 sa samoljepljivim dnom odlikuje adhezija koja ne ostavlja traga prilikom odljepljivanja. Adheziju nadgrobnni lampion ostvariva preko ljepljive trake 7 koja se nalazi na dnu kućišta 6 lampiona 1. Lijepljenje nadgrobnnog lampiona sa navedenim adhezijskim karakteristikama omogućava da se bez obzira na vanjske elemente nadgrobnni lampion održi u uspravnom položaju na postavljenom mjestu i očuva čistoća i dostojanstvenost grobnog mjesta.

(21) **BAP203394A** (22) 2020-12-10
(43) 2022-06-30

(51) **C05F**

(75) PAVELKA, Pavel
Trg solidarnosti 31, 71000 Sarajevo
BA

(54) **HUMINSKE I FULVINSKE KISELINE
OD TALOGA IZ AKUMULACIJE
MODRAC I OD TALOGA IZ SEPERACIJA
RUDNIKA UGLJA LOCIRANIH U SLIVU
AKUMULACIJE MODRAC**

(57)

Huminske i fulvinske kiseline od taloga iz jezera Modrac i od taloga sa separacija rudnika uglja smještenih u slivu Akumulacije Modrac su praškasta materija veličine čestica do 1 mm, koja se primjenjuje kao sirovina za ekološka đubriva, ekološke regeneratore poljoprivrednog zemljišta i ekološka biljna hraniva, čime je omogućena dugoročna i cjelovita ekološka zaštita Akumulacije Modrac i vodotoka u slivu Akumulacije Modrac.

(21) **BAP203395A** (22) 2020-12-09
(43) 2022-06-30

(26) HR

(51) **E05C 1/16**

(75) KUTLE, Zoran
Antuna Mihanovića bb, 88220 Široki Brijeg
BA

(54) **BRAVA KOJA PRI OTVARANJU I
ZATVARANJU VRATA ŠTITI DLAN
RUKE OD INFEKCIJE VIRUSIMA I
BAKTERIJAMA**

(57)

Brava koja pri otvaranju i zatvaranju vrata štiti dlan ruke od infekcije se sastoji od otvora na vratima (1) u blizini brave (3). U otvoru je smještena ručka brave (2) koja ima paralelan položaj sa vratima i pričvršćena je za bravu. Ručka brave je smještena u prostor kolika je debljina vrata. Ručka brave može biti savijena tako da prati luk kružnice na vratima, a ako je otvor na vartima kvadratnog oblika onda ručka ima vodoravan ili ravan izgled. Vrata se otvaraju i zatvaraju tako da podlakticom umjesto dlanom ruke pritisnemo ručku brave prema dolje.

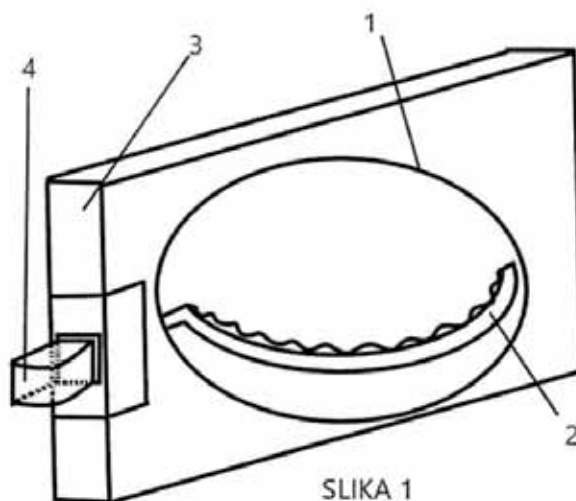

(21) **BAP223456A** (22) 2022-01-04

(43) 2022-06-30

(26) BS

(31) P-202100001 (32) 2021-01-04 (33) SI

(71) INOTHERM d.o.o.

Prigorica 98, 1331 Dolenja vas
SI

(72) ŠENK, Anton

Dolenji Lazi 7, 1310 Ribnica
SI

(74) "LINEA SERVICES" d.o.o.

Maršala Tita 29/IV, 71000 Sarajevo
BA**(54) SKLOP KVAKE ZA VRATA**

(57)

Sklop kvake za vrata, koji obuhvata ručku u obliku kvake ili kugle, štit, nosač, koji ima funkciju vretena, pri čemu je nosač kreiran kao sklop vretena, koji obuhvata vreteno (4) zapravo kvadratnog presjeka sa vanjskim završetkom, unutrašnjim završetkom, između vanjskog završetka i unutrašnjeg završetka postavljen ležajni dio za prihvat ležaja i graničnika opruge sa ušicama; ležaje; kućište, koje je kreirano kao valjak sa prirubnicom, pri čemu su na slobodnom završetku valjka izvedena dva obodna izreza i između njih je postavljen jezičak; savitljivu spiralnu oprugu i konusni imbus vijak.

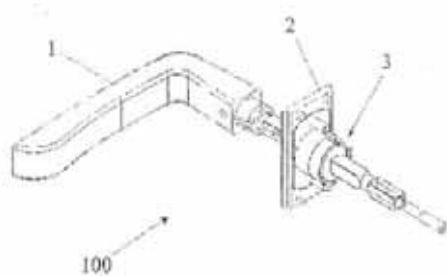

Sl. 1

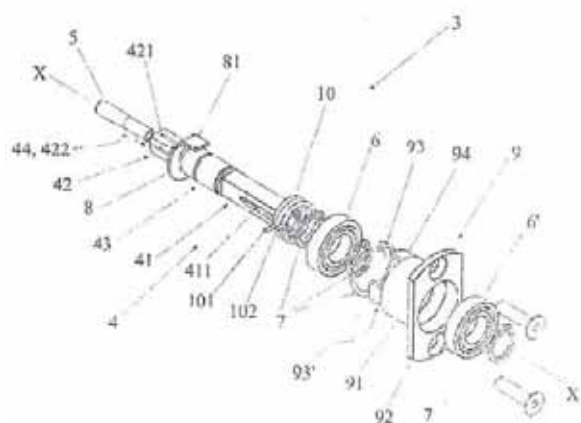

Sl. 2

(21) **BAP223465A** (22) 2022-01-31

(43) 2022-06-30

(26) BS

(75) MURTIĆ, Nedžib

Vukovići 16, 71244 Tarčin

BA

(54) EKSPLOZIVNO REAKTIVNA NAPRAVA PLAZME

(57)

Sušтина pronalaska je primjena gama zraka na vodonik koji je hermetički zatvoren u elektromagnetnom polju pozitivnog naboja u elektromagnetnoj boci pozitivnog naboja i stvaranja plazme pozitivnog naboja. Navedena plazma se oslobađa upotrebom eksploziva i tako plazma dolazi u mehanički dodir sa vlažnim vazduhom iz atmosfere i stvara se ogromna eksplozija.

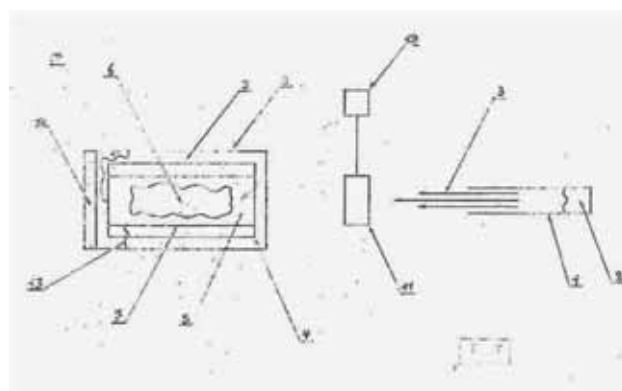

(21) **BAP223467A** (22) 2022-02-23
(43) 2022-06-30

(26) HR

(86) PCT/CN2019/106576 2019-09-19

(87) WO/2021/051331 2021-03-25

(51) **C04B 28/14 (2006.01), C04B 38/02 (2006.01), C04B 20/02 (2006.01), C04B 111/40 (2006.01)**

(71) BEIJING NEW BUILDING MATERIALS PUBLIC LIMITED COMPANY
Room 1601, Tower A, BNBM, No. 9, Qibei Road, South District of Future Science Park, Changping District, Beijing 102209 CN

(72) TAN, Danjun
Room 1601, Tower A, BNBM, No. 9, Qibei Road, South District of Future Science Park, Changping District, Beijing 102209 CN

WANG, Pengqi

Room 1601, Tower A, BNBM, No. 9, Qibei Road, South District of Future Science Park, Changping District, Beijing 102209 CN

JIAN, Ming

Room 1601, Tower A, BNBM, No. 9, Qibei Road, South District of Future Science Park, Changping District, Beijing 102209 CN

YIN, Dongjie

Room 1601, Tower A, BNBM, No. 9, Qibei Road, South District of Future Science Park, Changping District, Beijing 102209 CN

WANG, Ying

Room 1601, Tower A, BNBM, No. 9, Qibei Road, South District of Future Science Park, Changping District, Beijing 102209 CN

HE, Liang

Room 1601, Tower A, BNBM, No. 9, Qibei Road, South District of Future Science Park, Changping District, Beijing 102209 CN

(74) "ŽIVKO MIJATOVIĆ & PARTNERS" d.o.o.
Sarajevo
M.H. Uskufije 3, 71000 Sarajevo
BA

(54) **PAPIROM OBLOŽENA GIPSANA PLOČA KOJA JE OTPORNA NA BAKTERIJE I PLIJESAN I PROČIŠĆAVA FORMALDEHID, TE POSTUPAK NJEZINE PRIPREME**

(57)

Papirom obložena gipsana ploča koja je otporna na bakterije i plijesan i pročišćava formaldehid, te postupak njezine pripreme. Sirovine za pripremu gipsane ploče obložene papirom sastoje se od sljedećih komponenti u težinskim dijelovima: 100 dijelova građevinskog gipsa u prahu, 1 do 10 dijelova poroznog mineralnog materijala, 2,1 do 11 dijelova antibakterijskog sredstva, 1 do 3 dijelova sredstva za pročišćavanje aldehida, 0,6 do 1,2 dijela modificiranog škroba, 0,06 do 0,2 dijela sredstva za pjenjenje i 70 do 85 dijelova vode, pri čemu se antibakterijsko sredstvo stavlja na porozni mineralni materijal.

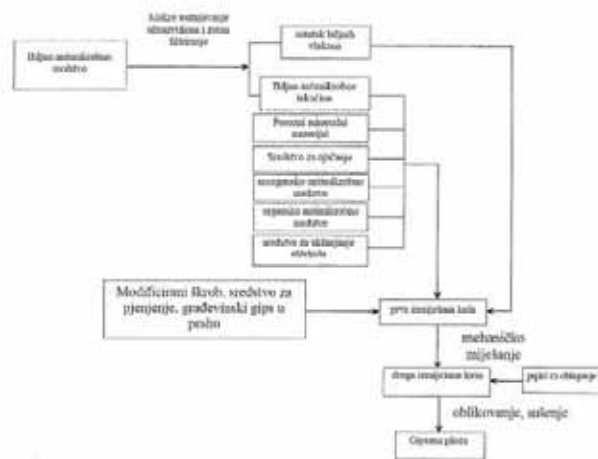

Sl. 1

- (21) **BAP223469A** (22) 2022-03-08
(43) 2022-06-30
- (26) BS
- (31) 201910924840.X (32) 2019-09-27 (33) CN
(86) PCT/CN2020/118051 2020-09-27
- (87) WO/2021/057959 2021-04-01
- (51) **B65H19/18, B65B41/00, B65H26/06**
- (71) BEIJING NEW BUILDING MATERIALS PUBLIC LIMITED COMPANY
15th Floor, 2nd Building, Guohai Plaza, No. 17 Fuxing Road, Haidian District, Beijing 100036
CN
CHINA NATIONAL BUILDING MATERIALS TECHNOLOGICAL INNOVATION & RESEARCH INSTITUTE LIMITED COMPANY
No. 9, Qibei Road, Future Science Park, Changping District, Beijing 102209
CN
- (72) WANG, Bing
15th Floor, 2nd Building, Guohai Plaza, No. 17 Fuxing Road, Haidian District, Beijing 100036
CN
BAI, Jixin
15th Floor, 2nd Building, Guohai Plaza, No. 17 Fuxing Road, Haidian District, Beijing 100036
CN
YANG, Zhengbo
15th Floor, 2nd Building, Guohai Plaza, No. 17 Fuxing Road, Haidian District, Beijing 100036
CN
WANG, Yanlin
15th Floor, 2nd Building, Guohai Plaza, No. 17 Fuxing Road, Haidian District, Beijing 100036
CN
LI, Yonglin
15th Floor, 2nd Building, Guohai Plaza, No. 17 Fuxing Road, Haidian District, Beijing 100036
CN
SUN, Guoqi
15th Floor, 2nd Building, Guohai Plaza, No. 17 Fuxing Road, Haidian District, Beijing 100036
CN
ZHANG, Qi
15th Floor, 2nd Building, Guohai Plaza, No. 17 Fuxing Road, Haidian District, Beijing 100036
CN
LIU, Minghai
15th Floor, 2nd Building, Guohai Plaza, No. 17 Fuxing Road, Haidian District, Beijing 100036
CN

GAO, Yuzhu
15th Floor, 2nd Building, Guohai Plaza, No. 17 Fuxing Road, Haidian District, Beijing 100036
CN

- (74) "MSA IP"
Hamdije Kapidžića 12, 71000 Sarajevo
BA

(54) **UREĐAJ ZA AUTOMATSKO POVEZIVANJE FILMA I POSTUPAK POVEZIVANJA FILMA ZA ISTI**

(57)

Predmetna objava obezbeđuje uređaj za automatsko povezivanje filma i postupak povezivanja filma za isti. Uređaj za automatsko povezivanje filma uključuje aparat za valjanje filma, aparat za detekciju (212), aparat za vođenje, aparat za automatsko povezivanje filma, i kontrolni aparat. Aparat za valjanje filma se koristi za oslobađanje filma A za oblaganje ili filma B za oblaganje. Aparat za vođenje se koristi za uvođenje filma A za oblaganje ili filma B za oblaganje u područje povezivanja filma aparata za automatsko povezivanje filma i činjenje da film A za oblaganje ili film B za oblaganje prođe kroz područje povezivanja filma. Aparat (212) za detekciju se koristi za detekciju da li je film A za oblaganje ili film B za oblaganje potpuno oslobođen. Automatski aparat za povezivanje filma se koristi za povezivanje filma A za oblaganje i filma B za oblaganje u području povezivanja filma. Aparat za valjanje filma, aparat za detekciju (212), aparat za vođenje, i aparat za automatsko povezivanje filma su uzastopno raspoređeni u pravcu napredovanja filмова za oblaganje. Kontrolni aparat je električno povezan sa aparatom za valjanje filma, aparatom za detekciju (212), aparatom za vođenje, i aparatom za automatsko povezivanje filma, redom. U skladu sa uređajem za automatsko povezivanje filma i postupkom povezivanja filma za isti, filmovi za oblaganje mogu se automatski zamjeniti bez isključivanja tako da bi se sprovela kontinuirana proizvodnja, kako bi se poboljšala efikasnost proizvodnje.

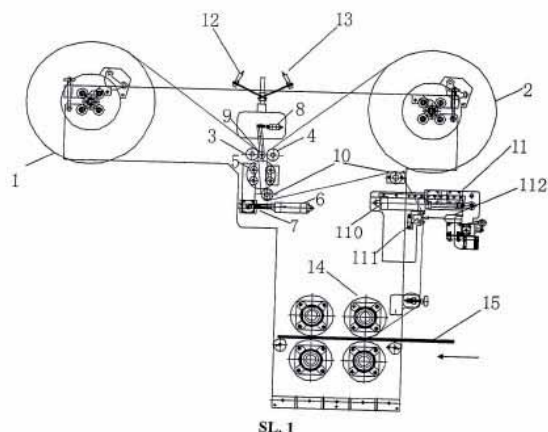

(21) **BAP223472A** (22) 2022-03-14

(43) 2022-06-30

(86) PCT/EP2019/075089 2019-09-18

(87) WO2021/052582 2021-03-25

(51) **B29C 43/24 (2006.01), C09K 11/00 (2006.01)**(71) BIWI S.A.
Route de la Transjurane 22 Glovelier
CH(72) BOURQUARD, Pascal
Rue de la Pâle 17, 2854 Bassecourt
CH(74) Dragan Mićunović
Branilaca Sarajeva 10, 71000 Sarajevo
BA(54) **LUMINESCENTNI PROIZVEDENI
PREDMET I POSTUPAK ZA NJEGOVU
PROIZVODNJU**

(57)

Ovaj pronalazak odnosi se na proizvedeni predmet (10) koji se najmanje delimično sastoji od elastomernog materijala, kao što je određenije guma ili mešavina guma, pri čemu je pomenuti elastomerni materijal po svojoj prirodi najmanje mestimično luminescentan. Ovaj pronalazak odnosi se i na postupak za proizvodnju takvog predmeta, koji obuhvata sledeće faze: a. obezbeđivanje preparata od elastomernog materijala koji obuhvata jedinjenje sa sposobnošću luminescencije, b. nanošenje pomenutog preparata od elastomernog materijala koji obuhvata jedinjenje sa sposobnošću luminescencije na čitavu komponentu od elastomernog materijala komplementarne prirode ili njen deo, određenije na polazni komad formiran od kalandriranog elastomernog materijala, c. oblikovanje preparata od elastomernog materijala koji obuhvata jedinjenje sa sposobnošću luminescencije na pomenutoj komponenti tako da se pomenuti preparat najmanje delimično umrežava na pomenutoj komponenti u kalupu odgovarajućeg oblika kako bi se formirao pomenuti najmanje jedan polazni komad pomenutog proizvedenog predmeta ili njegov deo koji obuhvata najmanje jedan luminescentni deo.

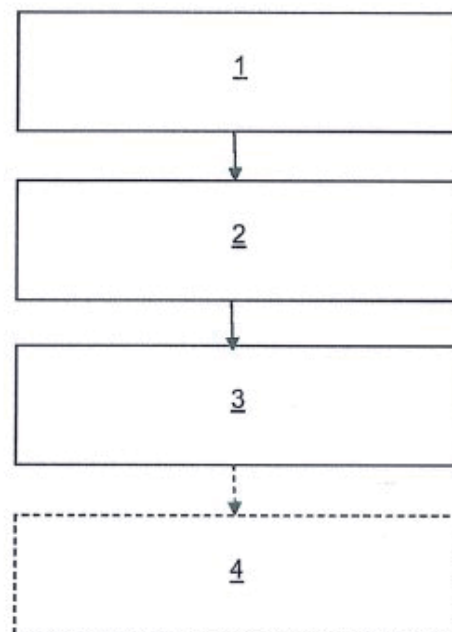

Fig. 1

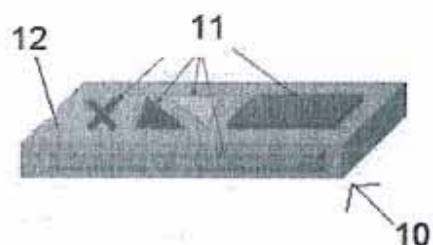

Fig. 2

(21) **BAP223473A** (22) 2022-04-12

(43) 2022-06-30

(31)201910886361.3(32)2019-09-19 (33)CN

(86) PCT/CN2020/098705 2020-06-29

(87) WO/2021/051928 2021-03-25

(51) **G05B 11/42 (2006.01)**(71) CHINA NATIONAL BUILDING MATERIALS
TECHNOLOGICAL INNOVATION &
RESEARCH INSTITUTE LIMITED
COMPANYNo. 9, Qibei Road, Future Science Park,
Changping District, Beijing 102209
CN

(72) YANG, Zhengbo

No. 9, Qibei Road, Future Science Park,
Changping District, Beijing 102209
CN

YANG, Xiaodong

No. 9, Qibei Road, Future Science Park,
Changping District, Beijing 102209
CN

(74) "MSA IP"

Hamdije Kapidžića 12, 71000 Sarajevo
BA(54) **KONTROLNI SISTEM ALGORITMA
SINHRONIZACIJE ZA KONTROLISANJE
VIŠE OSA POMOĆU VIRTUELNIH OSA**

(57)

sa kanalom kao opterećenjem; a modul za prekidanje se koristi za oslobađanje sinhronih signala servo virtuelne glavne ose i servo pratećih više osa, izračunavanje trenutne ciljne pozicije prema opterećenju servo pratećih više osa u isto vrijeme i oslobađanje koeficijenata proporcionalnosti sinhronizacije ciljne pozicije servo virtuelne glavne ose i servo pratećih više osa. Predmetni pronalazak rješava probleme, kao što su spajanje i smetnje, komplikovanih sistema, i ostvaruje brzo prebacivanje između sinhronog kontrolisanja i asinhronog kontrolisanja virtuelnih glavnih osa i pratećih osa.

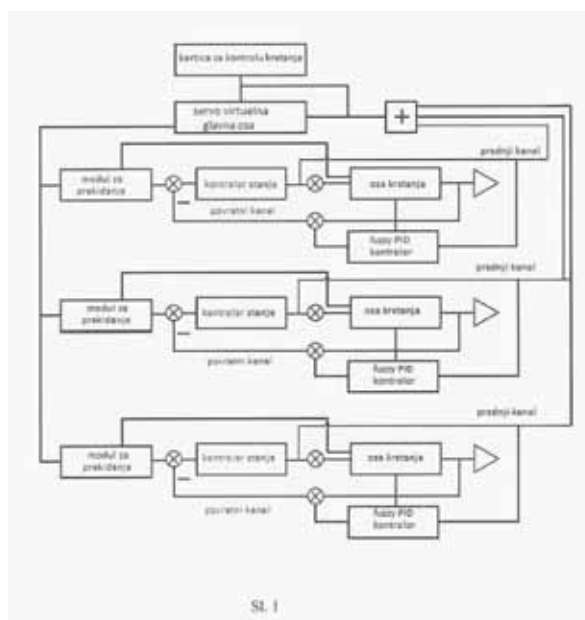

Realizacije pronalaska stavljaju na uvid javnosti kontrolni sistem algoritma sinhronizacije za kontrolisanje više osa pomoću virtuelnih osa. Sistem sadrži servo virtuelnu glavnu osu, servo pratećih više osa, karticu za kontrolu kretanja, grupu za pozicioniranje sa numeričkom kontrolom, prednji kanal, povratni kanal i modul za prekidanje, pri čemu se kartica za kontrolu kretanja koristi za kontrolisanje servo virtuelne glavne ose; grupa za pozicioniranje sa numeričkom kontrolom se koristi za izvođenje akvizicije sinhronog kontrolnog signala na servo pratećih više osa; prednji kanal se koristi za prenos signala akvizicije pogonskog momenta, za servo virtuelnu glavnu osu, grupe za pozicioniranje sa numeričkom kontrolom, i dostavljanje signala akvizicije pogonskog momenta nazad do servo virtuelne glavne ose; povratni kanal se koristi za akviziciju signala, prenos i povratnu spregu uzimanjem servo pratećih više osa povezanih

(21) **BAP223477A** (22) 2022-04-18

(43) 2022-06-30

(86) PCT/EP2019/080304 2019-11-05

(87) WO 2021/089132 2021-05-14

(51) **B29C 59/02, B29C 37/00, D06N 3/00, D06N 3/10**

(71) BIWI S.A.

Route de la Transjurane 22, 2855 Glovelier
CH

(72) BOURQUARD, Pascal

Rue de la Pâle 17, 2854 Bassecourt
CH

(74) Dragan Mićunović

Branilaca Sarajeva 10, 71000 Sarajevo
BA(54) **ELASTOMERNI PREDMET SA
TEKSTURISANOM POVRŠINOM
POPUT SOMOTA I POSTUPAK ZA
PROIZVODNJU TAKVOG PREDMETA**

(57)

Ovaj pronalazak odnosi se na proizvedeni predmet koji je suštinski obrazovan od vulkanizovanog elastomernog materijala, pri čemu pomenuti predmet ima najmanje jednu vidljivu površinu (10) koja na najmanje jednom teksturisanom delu obuhvata veći broj izbočina (20) koje su isturene sa osnove (21) pomenute površine i raspoređene po čitavom pomenutom delu, gde svaka izbočina (20) ima prosečnu visinu A, na osnovu merenja od pomenute osnove do slobodnog kraja te izbočine, takvu da $0,250 \text{ mm} \leq A \leq 0,600 \text{ mm}$ i prosečnu širinu B u osnovi takvu da $0,070 \text{ mm} \leq B \leq 0,170 \text{ mm}$.

Ovaj se pronalazak odnosi i na postupak za proizvodnju takvog predmeta oblikovanjem elastomernog materijala u kalupu sa površinom oblikovanja koja na najmanje jednom delu površine oblikovanja uključuje veći broj udubljenja (210) sa prosečnom visinom h, na osnovu merenja od pomenute osnove do slobodnog kraja izbočine, takvom da $0,250 \text{ mm} \leq h \leq 0,600 \text{ mm}$ i prosečnom širinom l u osnovi takvom da $0,070 \text{ mm} \leq l \leq 0,170 \text{ mm}$.

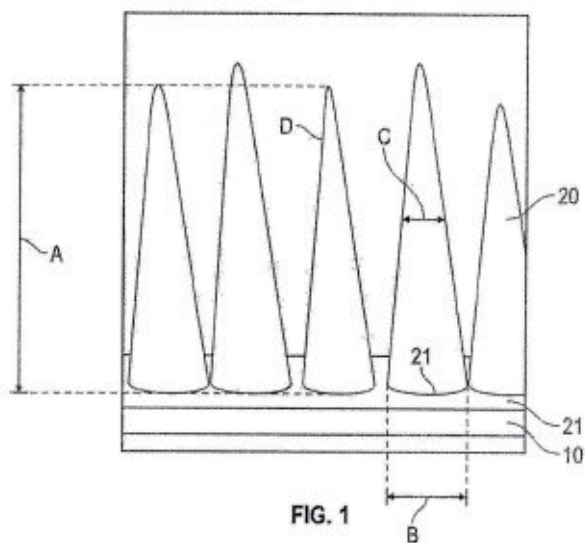

FIG. 1

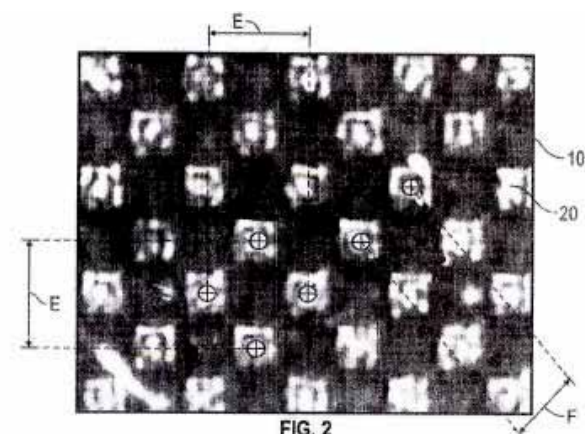

FIG. 2

(21) **BAP223479A** (22) 2022-04-18

(43) 2022-06-30

(86) PCT/EP2019/08034 2019-11-05

(87) WO 2021/089132 2021-05-14

(51) **B29C 59/02, B29C 37/00, D06N 3/00, D06N 3/10**

(71) BIWI S.A.

Route de la Transjurane 22, 2855 Glovelier
CH

(72) BOURQUARD, Pascal

Rue de la Pâle 17, 2854 Bassecourt
CH

(74) Dragan Mićunović

Branilaca Sarajeva 10, 71000 Sarajevo
BA(54) **ELASTOMERNI PREDMET SA
TEKSTURISANOM POVRŠINOM
POPUT SOMOTA I POSTUPAK ZA
PROIZVODNJU TAKVOG PREDMETA**

(57)

Ovaj pronalazak odnosi se na proizvedeni predmet koji je suštinski obrazovan od elastomernog materijala, pri čemu pomenuti predmet ima najmanje jednu vidljivu površinu (10) koja na najmanje jednom teksturisanoj delu obuhvata veći broj izbočina (20) koje su isturene sa osnove (21) pomenute površine i raspoređene po čitavom pomenutom delu, gde svaka izbočina (20) ima prosečnu visinu A, na osnovu merenja od pomenute osnove do slobodnog kraja te izbočine, takvu da $0,250 \text{ mm} \leq A \leq 0,600 \text{ mm}$ i prosečnu širinu B u osnovi takvu da $0,070 \text{ mm} \leq B \leq 0,170 \text{ mm}$. Ovaj se pronalazak odnosi i na postupak za proizvodnju takvog predmeta oblikovanjem elastomernog materijala u kalupu sa površinom oblikovanja koja na najmanje jednom delu površine oblikovanja uključuje veći broj udubljenja (210) sa prosečnom visinom h, na osnovu merenja od pomenute osnove do slobodnog kraja izbočine, takvom da $0,250 \text{ mm} \leq h \leq 0,600 \text{ mm}$ i prosečnom širinom l u osnovi takvom da $0,070 \text{ mm} \leq l \leq 0,170 \text{ mm}$.

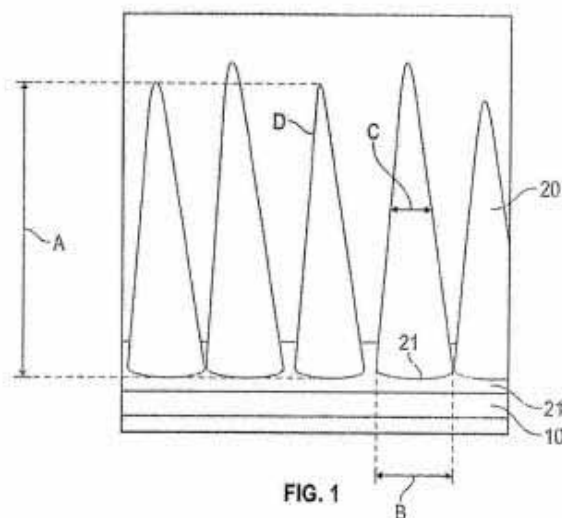

FIG. 1

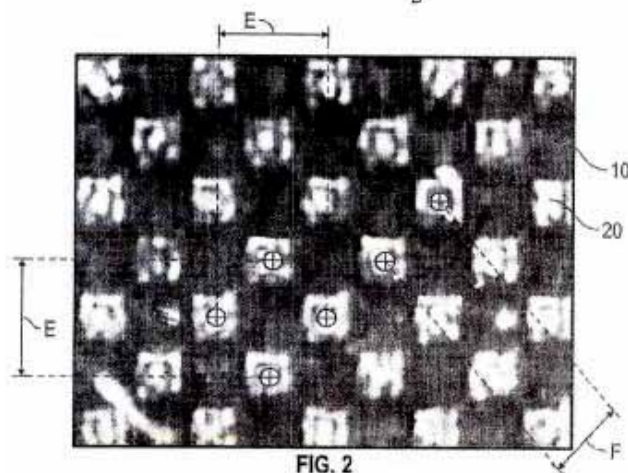

FIG. 2

INDEKS PREMA RASTUĆEM BROJU PRIJAVE PATENATA
INDEKS PREMA RASTUĆEM BROJU PRIJAVE PATENATA
ИНДЕКС ПРЕМА РАСТУЋЕМ БРОЈУ ПРИЈАВЕ ПАТЕНАТА

REGISTARSKI BROJ PRIJAVE PATENATA
REGISTRACIJSKI BROJ PRIJAVE PATENATA
РЕГИСТАРСКИ БРОЈ ПРИЈАВЕ ПАТЕНАТА

BAR183264A
BAR203378A
BAR203379A
BAR203380A
BAR203381A
BAR203388A
BAR203390A
BAR203391A
BAR203392A
BAR203393A
BAR203394A
BAR203395A
BAR223456A
BAR223465A
BAR223467A
BAR223469A
BAR223472A
BAR223473A
BAR223477A
BAR223479A

INDEKS PREMA MKP- INDEKS PREMA MKP- ИНДЕКС ПРЕМА МКП

KLASIFIKACIJSKA OZNAKA PRIJAVE
PATENATA PREMA MKP

REGISTARSKI BROJ
PRIJAVE PATENATA

KLASIFIKACIJSKA OZNAKA PRIJAVE
PATENATA PREMA MKP

REGISTRACIJSKI BROJ
PRIJAVE PATENATA

КЛАСИФИКАЦИЈСКА ОЗНАКА ПРИЈАВЕ
ПАТЕНАТА ПРЕМА МКП

РЕГИСТАРСКИ БРОЈ
ПРИЈАВЕ ПАТЕНАТА

A43B 21/00	BAR183264A
A43B 21/36	BAR183264A
A43B 21/42	BAR183264A
A43B 3/00	BAR183264A
A61M 1/10	BAR203380A
A61Q 5/02	BAR203390A
B23B 7/12	BAR203393A
B29C 37/00	BAR223477A
B29C 37/00	BAR223479A
B29C 43/24	BAR223472A
B29C 59/02	BAR223477A
B29C 59/02	BAR223479A
B65B41/00	BAR223469A
B65H19/18	BAR223469A
B65H26/06	BAR223469A
C04B 111/40	BAR223467A
C04B 20/02	BAR223467A
C04B 28/14	BAR223467A
C04B 38/02	BAR223467A
C05F	BAR203394A
C09J 7/00	BAR203393A
C09K 11/00	BAR223472A
D06N 3/00	BAR223477A
D06N 3/00	BAR223479A
D06N 3/10	BAR223477A
D06N 3/10	BAR223479A
E05C 1/16	BAR203395A
F03D 11/00	BAR203388A
F04B 43/12	BAR203380A
F21L 19/00	BAR203393A
F24B 1/00	BAR203381A
G02B 23/00	BAR203392A
G05B 11/42	BAR223473A
G09F	BAR203378A

**INDEKS PREMA NOSIOCIMA PRIJAVE PATENATA
INDEKS PREMA NOSITELJIMA PRIJAVE PATENATA
ИНДЕКС ПРЕМА НОСИОЦИМА ПРИЈАВЕ ПАТЕНАТА**

Allmed Medical Care Holdings Limited	BAP203380A
BEIJING NEW BUILDING MATERIALS PUBLIC LIMITED COMPANY	BAP223467A
BEIJING NEW BUILDING MATERIALS PUBLIC LIMITED COMPANY	BAP223469A
BENKOVIĆ, Joža	BAP203381A
BIWI S.A.	BAP223472A
BIWI S.A.	BAP223477A
BIWI S.A.	BAP223479A
CHINA NATIONAL BUILDING MATERIALS TECHNOLOGICAL INNOVATION & RESEARCH INSTITUTE LIMITED COMPANY	BAP223469A
CHINA NATIONAL BUILDING MATERIALS TECHNOLOGICAL INNOVATION & RESEARCH INSTITUTE LIMITED COMPANY	BAP223473A
CRNJAC, Zdravko	BAP203388A
ĆAVAR, Andrea	BAP203378A
INOTHERM d.o.o.	BAP223456A
KAČAVENDA, Dijana	BAP203392A
KAURIN, Zoran	BAP203379A
KLOPIĆ MURTIĆ, Meliha	BAP203390A
KUTLE, Zoran	BAP203395A
MURTIĆ, Nedžib	BAP223465A
PAVELKA, Pavel	BAP203394A
SMILJANIĆ, Mario	BAP203393A
ŠIKANJIĆ, Vukica	BAP183264A
VUJINOVIĆ, Zoran	BAP203391A

**DODJELJEN KONSENZUALNI PATENT
DODJELJEN KONSENZUALNI PATENT
ДОДЈЕЉЕН КОНСЕНЗУАЛНИ ПАТЕНТ**

(11) **BAP193310**

(21) BAP193310A (22) 2019-04-23

(26) BS

(86) PCT/BA2020/000002 2020-04-01

(75) HADŽIIBRIŠEVIĆ, Nusret
Piskavica br. 1, 75000 Tuzla
BA

(54) **KOMORNI IZMJENJIVAČ TOPLOTE SA
MEHANIZMOM ZA SKIDANJE LEDA**

(57)

Komorni izmjenjivač toplote sa mehanizmom sa skidanje leda se sastoji od plašta, komore, dna i poklopca i mehanizma za skidanje leda **naznačen time** da se izmjenjivačkoj po vrši ii komore u koji se uvodi freon temperature -10°C do-15°C, led koji se formira, skida sa noževima mehanizma za skidanje leda, a izbacivanje leda u kanalizaciju se vrši dovođenjem svježje vode, a cijeli proces je automatizovan.

Broj ostalih patentnih zahtjeva: 7

(11) **BAP193339**

(21) BAP193339A (22) 2019-12-30

(51) **A01N 31/02 (2006.01), A01N 31/04
(2006.01), A01N 33/12 (2006.01), A01P
1/00 (2006.01)**

(73) Hagleitner, Hans Georg
Lindenallee 11, 5700 Zell am See
AT

(72) WIDULLE, Herbert
Buntspechtweg 7a 22547 Hamburg
DE

(74) "PETOŠEVIĆ" d.o.o.
Željeznička broj 20, 71000 Sarajevo
BA

(54) **DEZINFЕКЦИОНО SREDSTVO ZA RUKE**

(57)

Kompozicija za dezinfekciju ruku, koja sadrži

- a) najmanje 40 tež % vode,
 - b) najmanje jedan rastvarajući etar,
 - c) najmanje jednu masnu komponentu i
 - d) 0.1 do 20 tež % mikrobicidnog katjenskog tenzida,
- naznačena time što
- Ø najmanje jedan rastvarajući etar je dipropilen glikol, tripropilen glikol ili tetrapropilen glikol,
 - Ø najmanje jedna masna komponenta je fenoksi etanol, fenoksi propanol, izodekanol, izododekanol ili izotridekanol, pri čemu je sadržaj masnih čestica veći od rastvorljivosti jedinjenja u vodi i
 - Ø mikrobicidni katjenski tenzid je didecil-dimetil-amonijum hlorid, bromid ili jodid, pri čemu kompozicija za dezinfekciju ruku ne sadrži ni etanol ni propanol ni bilo koji drugi alkohol koji ima manje od 9 atoma ugljenika.

Broj ostalih patentnih zahtjeva: 1

OBJAVA PROŠIRENIH EVROPSKIH PATENATA UPISANIH U REGISTAR PATENATA
OBJAVA PROŠIRENIH EUROPSKIH PATENATA UPISANIH U REGISTAR PATENATA
ОБЈАВА ПРОШИРЕНИХ ЕВРОПСКИХ ПАТЕНАТА УПИСАНИХ У РЕГИСТАР ПАТЕНАТА

(11) **BA/EP3737839**

(21) **E04004** (22) 2021-11-10

(26) HR

(31) AP2018014694 (32) 2018-02-06 (33) GE
 (96) 19712266.6 2019-01-25

(97) 2020-11-18

(51) **F01K 7/16** , **F01K 11/02** , **F01K 19/08** , **F22B 1/16** , **F22B 3/04**

(73) BERIDZE, Enriko

10; Titcian Tabidze I Lane Apt. 4 0179 Tbilisi
 GE

IORAMASHVILI, Solomon

10, Z. Paliashvili Street, App. 13 0179 Tbilisi
 GE

KOCHLADZE, Shalva

11a, A. Kazbegi Avenue, App. 42 0160

Tbilisi

GE

(72) IORAMASHVILI, Solomon

10, Z. Paliashvili Street, App.13 0179 Tbilisi
 GE

KOCHLADZE, Shalva

11a, A. Kazbegi Avenue, App.42 0160 Tbilisi
 GE

JINCHARADZE, David

25, K.Kekelidze street, App. 69 0179 Tbilisi

GE

(74) "INTELBIRO" d.o.o.

M.H. Uskufije 3, 71000 Sarajevo

BA

(54) **UREĐAJ ZA GEOTERMALNU ENERGIJU**

(57)

1. Uređaj za geotermalnu energiju koji sadrži silaznu cev (4) i uzlaznu cev (3), koje su postavljene u bušotinu zatvorenu sa jedne strane (13) samo na površini zemlje (2), ispunjene su fluidnim toplotnim agensom i međusobno su povezane sa izmenjivačem toplote (6) u dubini bušotine (1), pri čemu je silazna cev (4) opremljena sa najmanje jednim ili nekoliko sukcesivnih mehaničkih nepovratnih ventila (12), a na silaznoj cevi (4) na površini zemlje (2)

takođe je instalirana pumpa (5) za potiskivanje naniže toplotnog agensa i njegovog kondenzata pare, dok je kraj uzlazne cevi (3) na površini zemlje (2) spojen sa parnom turbinom (7), koja je dalje povezana sa pomenutom pumpom (5) pomoću cevovoda i kondenzatora pare (9) radi kondenzacije i dovođenja pumpi (5) izrađene pare koja je propuštena kroz turbinu (7), naznačen **time** što je završetak uzlazne cevi (3) povezan sa turbinom (7) pomoću impulsnog akceleratora, koji se sastoji od upravljanog ventila (10), koji je prilagođen za prevođenje toplotnog agensa iz tečne u gasovitu fazu, upravljačkog uređaja, koji upravlja trajanjem i frekvencijom otvaranja i zatvaranja ventila (10) da bi para toplotnog agensa oscilovala rezonantnom frekvencijom, i mlaznice (11), koja je usmerena prema turbini i koja ubrzava paru toplotnog agensa koji se raspršuje kroz ventil (10).

Broj ostalih patentnih zahtjeva: 4

(11) BA/EP3489239(21) **E04041** (22) 2021-12-07

(31)201361773659 P (32)2013-03-06 (33)US

(96) 18204165.7 2014-03-05

(97) 2019-05-29

(51) **C07D 487/04** , **C07F 5/04** , **C07D 401/14**(73) Incyte Holdings Corporation
1801 Augustine Cut-Off Wilmington, DE
19803
US(72) LIU, Pingli
205 Pilot Court Newark, DE 19702
US
WANG, Dengjin
2205 F Prior Road Wilmington, DE 19809
US
WU, Yongzhong
2 Robert Court Chadds Ford, PA 19317
US
CAO, Ganfeng
10 Shadow Lane Chadds Ford, PA 19317
US
XIA, Michael
304 Clubhouse Lane Wilmington, DE 19810
US(74) "STAM" d.o.o.
Sarači 77, 71000 Sarajevo
BA**(54) POSTUPCI I INTEREDIJERI ZA
PRIPRAVU JAK INHIBITORA**

(57)

1. Spoj, naznačen time, da je predstavljen Formulom VII:

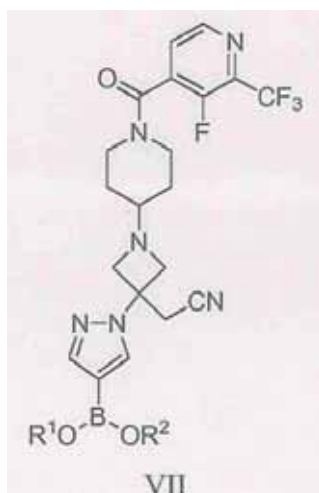

ili njegova sol, u kojoj:

svaki od R¹ i R² je neovisno H ili C₁₋₆
alkil; iliR¹ i R², zajedno s dva atoma kisika s
kojima su vezani i atom bora s kojim
su vezani atomi kisika, tvore 5-člani do
6-člani heterocikloalkilni prsten koji je
opcionalno supstituiran s 1, 2, 3 ili 4 Ci₄
alkil skupine.

Broj ostalih patentnih zahtjeva: 25

(11) BA/EP3433234**(21) E04042** (22) 2021-12-14(31)201662311888 P (32)2016-03-22 (33)US
201662369778 P 2016-08-02 US
(96) 17714623.0 2017-03-20

(97) 2019-01-30

(51) C07D 231/12 , **C07D 233/64** ,
C07D 413/04 , **C07D 413/06** ,
C07D 413/10 , **C07D 417/04** ,
C07D 249/06 , **C07D 249/08** ,
C07D 261/08 , **C07D 263/32** ,
C07D 271/06 , **C07D 495/04** ,
C07D 277/26 , **C07D 285/08** ,
C07D 285/12**(73)** Merck Sharp & Dohme Corp.
126 East Lincoln Avenue Rahway, NJ
07065-0907
US**(72)** CROWLEY, Brendan M.
770 Sumneytown Pike West Point,
Pennsylvania 19486
US
CAMPBELL, Brian T.
770 Sumneytown Pike West Point,
Pennsylvania 19486
US
DUFFY, Joseph L.
2000 Galloping Hill Road Kenilworth, New
Jersey 07033
US
GRESHOCK, Thomas J.
770 Sumneytown Pike West Point,
Pennsylvania 19486
US
GUIADEEN, Deodial G.
770 Sumneytown Pike West Point,
Pennsylvania 19486
US
HARVEY, Andrew John
4A/6 Ranley Grove Paddington, New South
Wales QLD4064
AU
HUFF, Belinda C.
85 Morphett Road Camden Park, South
Australia 5038
AU
LEAVITT, Kenneth J.
770 Sumneytown Pike West Point,
Pennsylvania 19486
US
RADA, Vanessa L.
770 Sumneytown Pike West Point,Pennsylvania 19486
US
SANDERS, John M.
770 Sumneytown Pike West Point,
Pennsylvania 19486
US
SHIPE, William D.
770 Sumneytown Pike West Point,
Pennsylvania 19486
US
SUEN, Linda M.
770 Sumneytown Pike West Point,
Pennsylvania 19486
US
BELL, Ian M.
770 Sumneytown Pike West Point,
Pennsylvania 19486
US**(74)** "ŽIVKO MIJATOVIĆ & PARTNERS" d.o.o.
Sarajevo
M.H. Uskufije 3, 71000 Sarajevo
BA**(54) ALOSTERIČNI MODULATORI
NIKOTINSKIH RECEPTORA****(57)**

1. Jedinjenje koje ima formulu I:

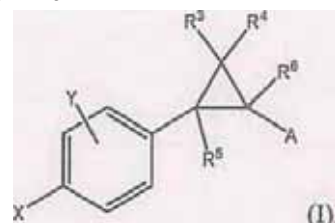

ili njegova farmaceutski prihvatljiva so, gde:

Xje izabran od

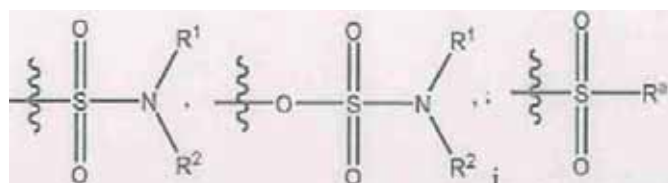

Yje 4 supstituenta, svaki nezavisno izabran od H, (Ci-C4)alkil, halogen i OH, pri čemu je pomenuti alkil izbornu supstituisan sa jednim ili više halogena ili OH;

A je 5-člani heteroaril prsten koji je supstituisan sa 1 do 3 R grupe, svaka nezavisno odabrana od OH, okso, NR⁷R⁸, CN, (C₁- C₁₂)alkoksi, halogen, amino(C₁- C₁₂)alkil, hidroksi (C₁- C₁₂)alkil, (C₁-

C_{12})alkil, (C_3 - C_{10})cikloalkil, aril, heteroaril koji ima 5-14-člana atoma u prstenu i koji sadrži od 1 do 4 heteroatoma izabrana između O, N i S, i heterociklil koji ima 3-10-člane atome u prstenu koji sadrži od 1 do 4 heteroatoma izabrana između O, N, i S, pri čemu je navedeni (C_1 - C_{12})alkoksi, amino(C_1 - C_{12})alkil, hidroksi (C_1 - C_{12})alkil, (C_1 - C_{12})alkil, (C_3 - C_{10})cikloalkil, aril, heteroaril koji ima 5-14-članova atoma u prstenu i koji sadrži od 1 do 4 heteroatoma izabrana između O, N i S i heterociklil koji ima 3-10-člane atome u prstenu koji sadrži od 1 do 4 heteroatoma odabrana od O, N i S su opciono supstituisani sa jednim ili više supstituenata nezavisno izabranih od F, Cl, Br, OH, okso, CF_3 , OCF_3 , CN, (Ci- C_6)alkil, O(C_1 - C_4)alkil, S(C_1 - C_4)alkil, $C=O$ (C_1 - C_4)alkil, ($C=O$) NR^7R^8 , ($C=O$) OR^7 , (C_2 - C_4)alkinil, (Cs-Cejcikloalkil, O(C_3 - C_6)cikloalkil, $C=O$ (C_3 - C_6)cikloalkil 1, aril, heteroaril i heterociklil, pri čemu su navedeni alkil, aril, heteroaril i heterociklil izborno nezavisno supstituisani sa jednim ili više halogena, CF_3 , OH i okso;

R^1 je Hili (C_1 - C_4)alkil;

R^2 je Hili (C_1 - C_4)alkil;

R^3 je H, halogen ili (C_1 - C_4)alkil, gde je pomenuti alkil opciono supstituisan sa jednim ili više halogena;

R^4 je H, halogen ili (C_1 - C_4)alkil, gde je pomenuti alkil izborno supstituisan sa jednim ili više halogena;

ili, R^3 i R^4 opciono mogu doći zajedno da formiraju ciklopropil, ciklobutil, ciklopentil ili cikloheksil prsten pri čemu navedeni prsten može biti izborno supstituisan sa jednim ili više supstituenata nezavisno odabranih od OH, halogena ili (C_1 - C_4)alkil;

R^5 je Hili (C_1 - C_4)alkil;

R^6 je Hili (C_1 - C_4)alkil;

R^7 je Hili (C_1 - C_4)alkil;

R^8 je Hili (C_1 - C_4)alkil; i

R^a je Hili (C_1 - C_4)alkil.

Broj ostalih patentnih zahtjeva: 52

(11) **BA/EP3652176**

(21) **E04045** (22) 2021-12-20

(31) 17180721 (32) 2017-07-11 (33) EP
(96) 18735588.8 2018-07-06

(97) 2020-05-20

(51) **C07D 473/06** , **A61P 25/18** ,
A61P 25/22 , **A61P 25/24** , **A61P**
25/28 , **A61P 25/30**

(73) Boehringer Ingelheim International GmbH
Binger Strasse 173 55216 Ingelheim am
Rhein
DE
Hydra Biosciences, LLC
405 Concord Avenue P.O. Box 147
Belmont, MA 02478
US

(72) GERLACH, Kai

c/o Boehringer Ingelheim International
GmbH Corporate Patents Binger Strasse
173 55216 Ingelheim am Rhein

DE

EICKMEIER, Christian

c/o Boehringer Ingelheim International
GmbH Corporate Patents Binger Strasse
173 55216 Ingelheim am Rhein

DE

SAUER, Achim

c/o Boehringer Ingelheim International
GmbH Corporate Patents Binger Strasse
173 55216 Ingelheim am Rhein

DE

JUST, Stefan

c/o Boehringer Ingelheim International
GmbH Corporate Patents Binger Strasse
173 55216 Ingelheim am Rhein

DE

CHENARD, Bertrand L.

7 Whaling Drive Waterford, Connecticut
06385

US

(74) Dragan Mićunović

Branilaca Sarajeva 10, 71000 Sarajevo
BA

(54) **SUPSTITUISANI DERIVATI KSANTINA**

(57)

1. Jedinjenje odabrano iz grupe koju čine

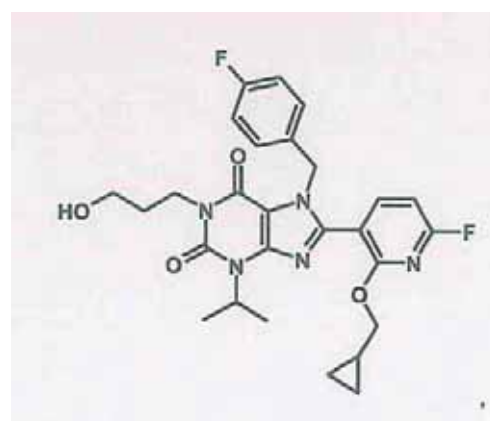
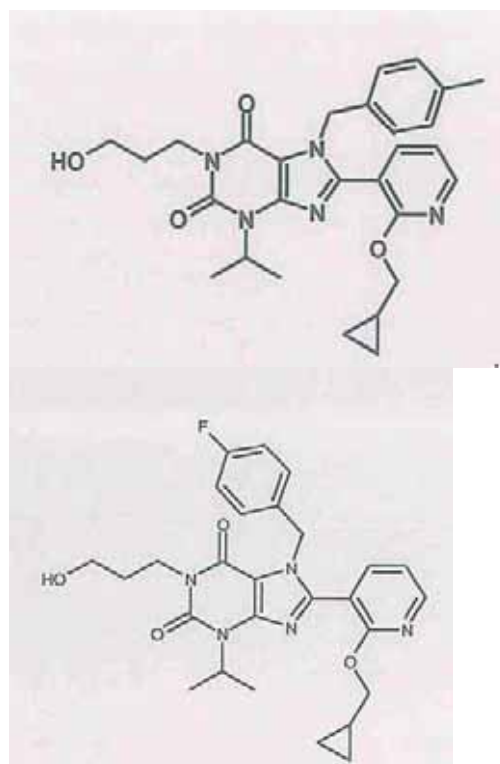
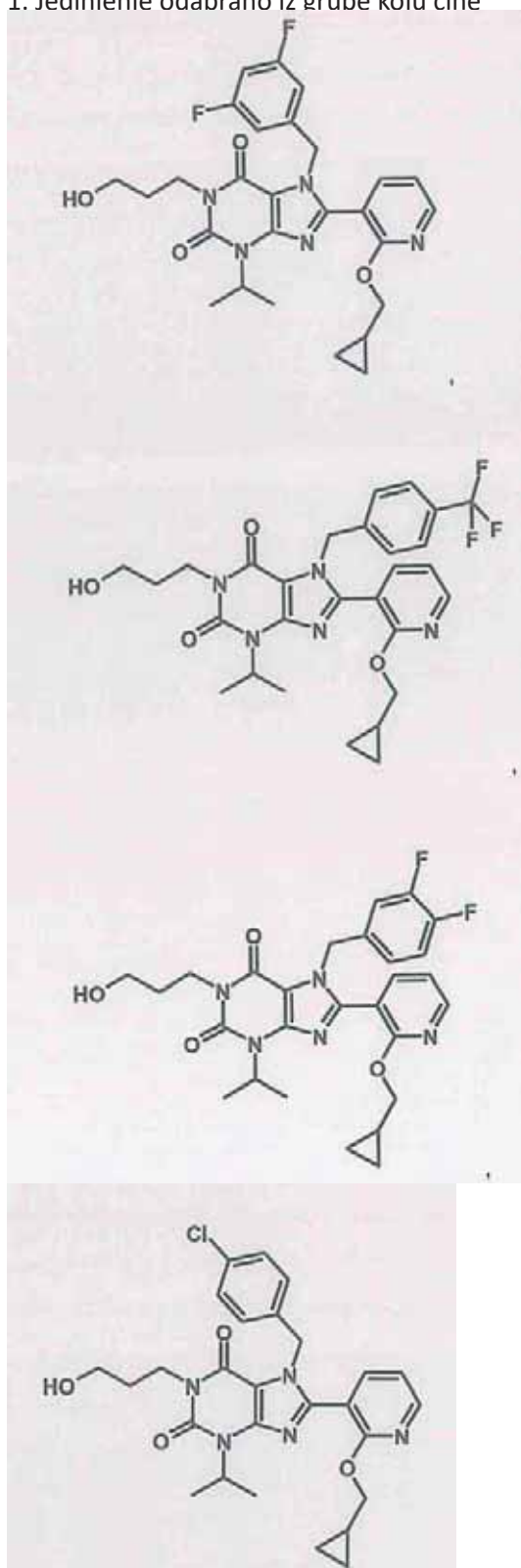

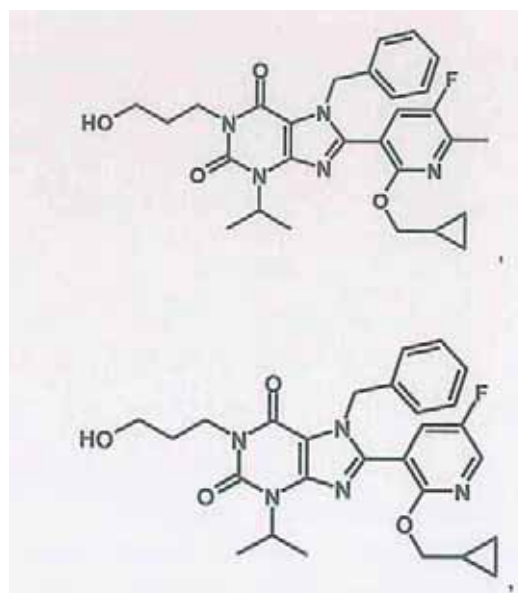
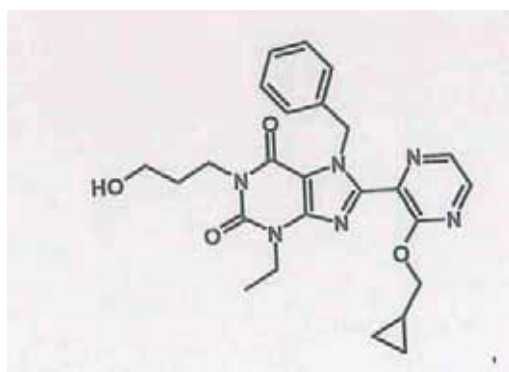
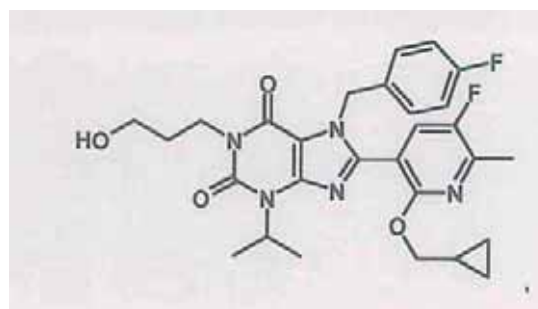
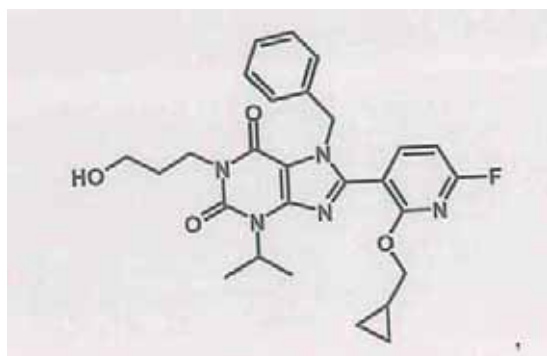
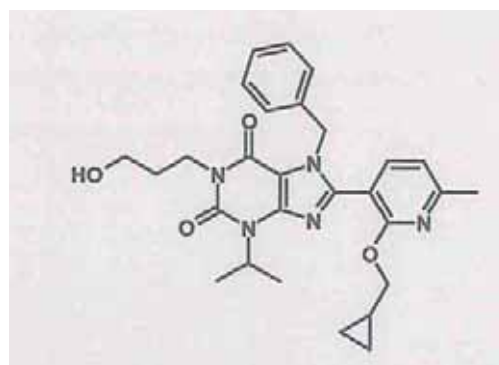
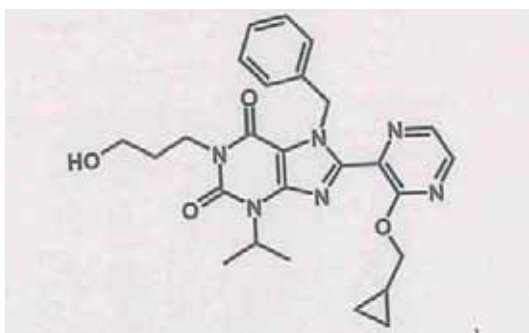
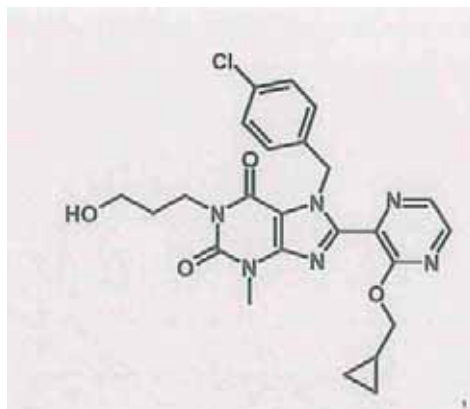
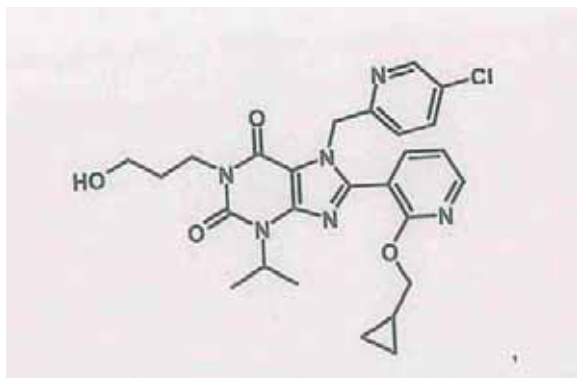

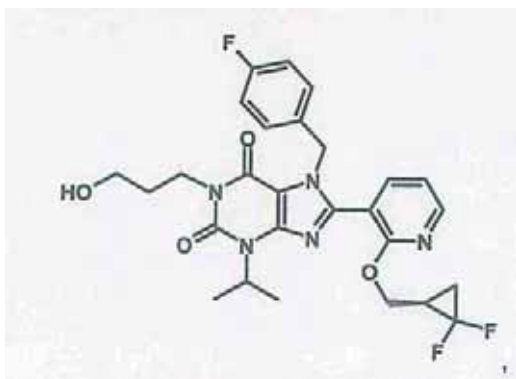
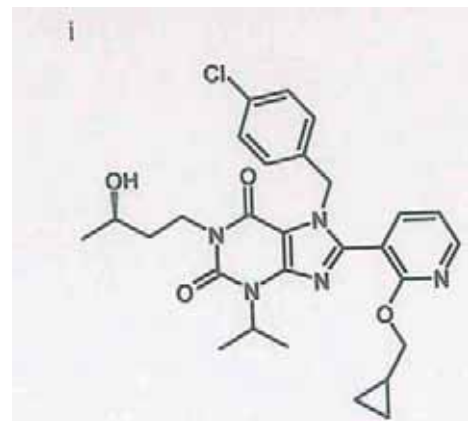
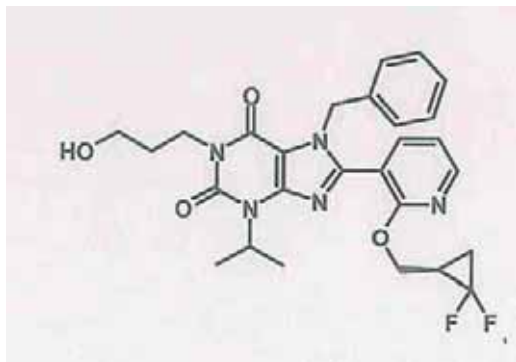
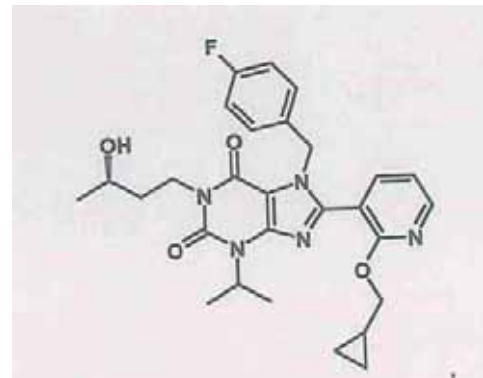
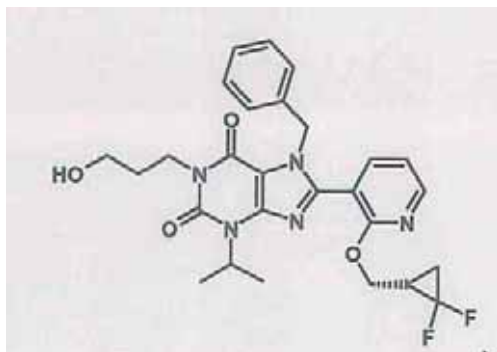
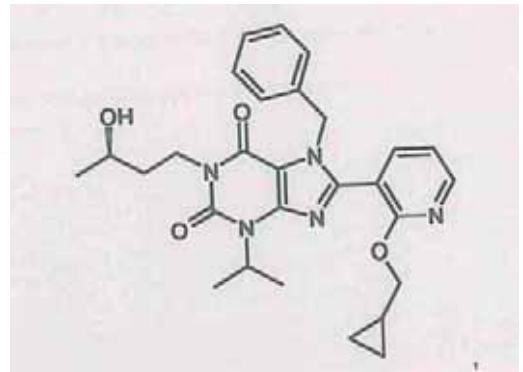
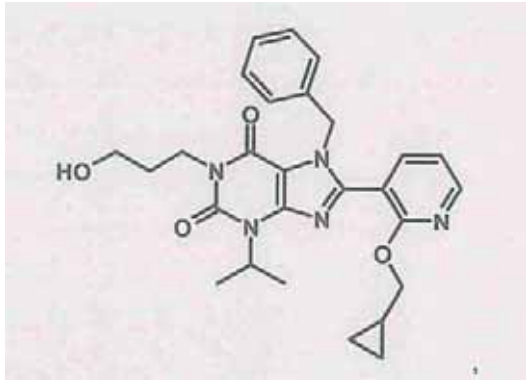
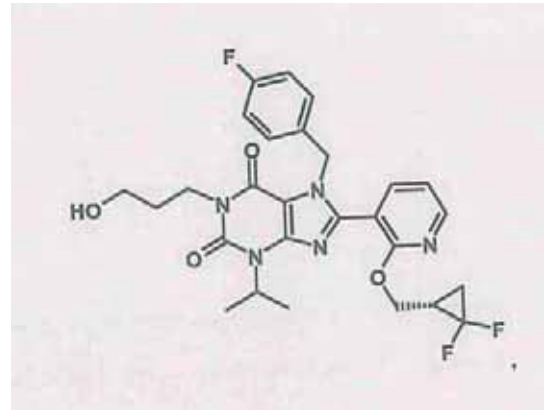
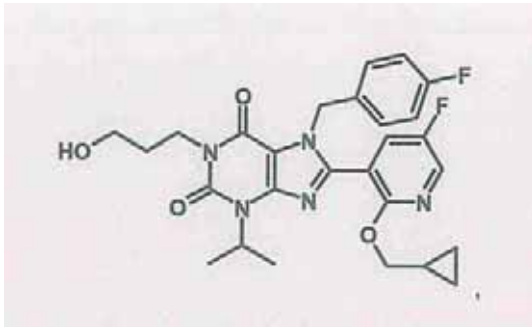

Broj ostalih patentnih zahtjeva: 12

(11) **BA/EP3395796**(21) **E04046** (22) 2021-12-20

(26) SR

(31) 10306099 (32) 2010-10-07 (33) EP
(96) 18177972.9 2011-10-07

(97) 2018-10-31

(51) **C07C 309/14** , **C07C 303/02** ,
C07C 319/24 , **C07C 323/66** ,
C07C 303/22(73) Quantum Genomics
33, rue Marbeuf 75008 Paris
FR(72) BALAVOINE, Fabrice
48, rue de Vouillé 75002 PARIS
FR
MADEC, Jonathan
225, rue des Landes 78400 CHATOU
FR
SCHNEIDER, Jean-Marie
11, chemin des Merles 78200
MAGNANVILLE
FR
COQUEREL, Gérard
192 rue de l'Eglise 76520 BOOS
FR
COUVRAT, Nicolas
43, rue des Violettes 76320 SAINT PIERRE
LES ELBEUF
FR
CARTIGNY, Yohann
24, allée des Halliers 76230 BOIS
GUILLAUME
FR
PETIT, Marie-Noëlle
14, rue Hénocque 76130 MONT SAINT
AIGNAN
FR(74) Dragan Mićunović
Branilaca Sarajeva 10, 71000 Sarajevo
BA(54) **KRISTALNI TRIHIDRATNI OBLIK
(3S,3S') 4,4'-DISULFANDIILBIS
(3-AMINOBUTAN 1-SULFONSKE
KISELINE)**

(57)

Kristalni trihidratni oblik (3S,3S')
4,4'-disulfandiilbis(3-
aminobutan 1-sulfonske kiseline), koji
pokazuje sledeća svojstva difrakcije X-zraka:

h	k	l	2θ(°)	d(Å)	I(%)
0	0	1	5.09	17.34	76
0	1	2	14.30	6.19	23
0	0	3	15.30	5.79	100
-1	0	2	17.62	5.03	15
0	1	3	18.32	4.84	96
1	0	2	18.61	4.76	30
1	1	1	18.98	4.67	16
-1	1	2	20.34	4.36	26
0	2	1	20.75	4.28	26
1	1	2	21.16	4.19	11
1	0	3	22.09	4.02	37
0	1	4	22.79	3.90	37
-1	1	3	23.12	3.84	6
-1	0	4	24.65	3.61	74
1	2	0	25.15	3.54	7
0	0	5	25.60	3.48	62
1	2	1	25.83	3.45	39
-1	1	4	26.66	3.34	7
0	1	5	27.52	3.24	13
1	1	4	28.05	3.18	4
-1	0	5	28.94	3.08	4

Broj ostalih patentnih zahtjeva: 0

(11) **BA/EP3555391**

(21) **E04047** (22) 2021-12-16

(31) 201600127442 (32) 2016-12-16 (33) IT

(96) 17784998.1 2017-09-18

(97) 2019-10-23

(51) **E04H 12/18** , **E04H 1/12** , **A01M 31/02**

(73) R.I. S.p.A. Modular Building System
Via Surbo 38 73019 Trepuzzi (LE)
IT

(72) TAFURO, Salvatore
Via Surbo 22 73019 Trepuzzi (LE)
IT
TAFURO, Cosimo
Via delle Bombarde 32/A 73100 Lecce
IT

(74) "ŽIVKO MIJATOVIĆ & PARTNERS" d.o.o.
Sarajevo
M.H. Uskufije 3, 71000 Sarajevo
BA

(54) **PRENOSIVI MULTIFUNKCIONALNI
SUSTAV I POSTUPAK ZA NJEGOVU
REALIZACIJU**

(57)

1. Prenosivi multifunkcionalni sustav koji
sadrži:

- multifunkcionalni aparat (12) koji se može prilagoditi putem uređaja postavljenih tako da svaki obavlja različite funkcije (38, 60, 61),
- kontejner (11) koji ima unaprijed određene vanjske dimenzije (11a) i prilagođen je za transportiranje kopnenim, pomorskim ili zračnim transportom,

navedeni multifunkcionalni aparat (12) je pričvršćen za navedeni kontejner (11) i prilagođen da zauzme najmanje dva tipa rasporeda:

- prvi raspored ili raspored za transport gdje se multifunkcionalni aparat (12) nalazi unutar navedenih unaprijed određenih vanjskih dimenzija (11a) navedenog kontejnera;
- drugi raspored ili raspored za podizanje gdje se multifunkcionalni

aparat (12) pruža izvan navedenih unaprijed određenih vanjskih dimenzija (11a) navedenog kontejnera (11) tako da formira toranj (39),

pri čemu navedeni multifunkcionalni aparat (12) dalje sadrži:

- kabinu (30); i
- mnoštvo teleskopskih elemenata (41) između navedene kabine (30) i navedenog kontejnera (11); **naznačen time što** navedeni multifunkcionalni aparat (12) dalje sadrži:

- uređaje (40) za podizanje povezane sa kabinom (30) i prilagođene da podižu kabinu (30), zajedno sa teleskopskim elementima (41), u odnosu na navedeni kontejner (11) tako da formiraju navedeni toranj (39) koji na vrhu sadrži navedenu kabinu (30),

gdje navedena kabina (30) sadrži, na gornjem zidu, platformu (31) koja se može prilagoditi putem uređaja postavljenih da osiguraju različite funkcije (60, 61).

Broj ostalih patentnih zahtjeva: 6

(11) **BA/EP3689878**(21) **E04053** (22) 2021-12-29

(26) SR

(31) 201161509397 P (32) 2011-07-19 (33) US
11174578 2011-07-19 EP

(96) 19215783.2 2012-07-11

(97) 2020-08-05

(51) **C07D 487/04** , **C07D 519/00** ,
A61K 31/4985 , **A61P 19/08** ,
A61P 29/00 , **A61P 31/00** , **A61P**
35/00 , **A61P 37/00**(73) Merck Sharp & Dohme B.V.
Waarderweg 39 2031 BN Haarlem
NL(72) BARF, Tjeerd A.
St. Luciastraat 7 5371 AS Ravenstein
NL
JANS, Christiaan Gerardus Johannes Maria
Heggerank 134 5342 CC Cuijk
NL
de MAN, Adrianus Petrus Antonius
N.V. Organon H.W. Van Heelstraat 4 5327
AH Hurwenen
NL
OUBRIE, Arthur A.
Saltshof 1106 6604 EB Wijchen
NL
RAAIJMAKERS, Hans C.A.
Eikakkerhoven 26 5242 KK Eindhoven
NL
REWINKEL, Johannes Bernardus Maria
Molenweg 16 5351 EV Berghem
NL
STERRENBURG, Jan-Gerard
Grote Omloop 18 6871 TE Renkum
NL
WIJKMANS, Jacobus C.H.M.
N.V. Organon OSS 5345 LR Hurwenen
NL(74) "ŽIVKO MIJATOVIĆ & PARTNERS" d.o.o.
Sarajevo
M.H. Uskufije 3, 71000 Sarajevo
BA(54) **4-IMIDAZOPIRIDAZIN-1-IL-BENZAMIDI I**
4-IMIDAZOTRIAZIN-1-IL-BENZAMIDI KAO
INHIBITORI BTK

(57)

1. Jedinjenje prema formuli I

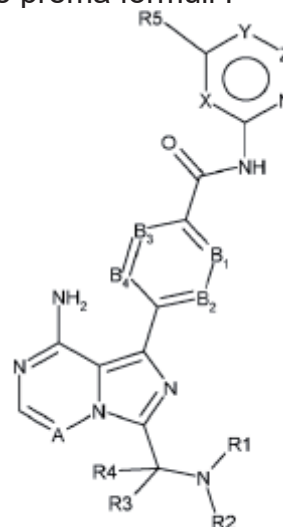

Formula I

ili njegova farmaceutski prihvatljiva so, pri čemu

X je CH, N, O ili S;

Y je C (R6), N, O ili S;

Z je CH, N ili veza;

A je CH ili N;

B1 je N ili C (R7);

B2 je N ili C (R8);

B3 je N ili C (R9);

B4 je N ili C (R10);

R1 je R1 1C(O), R12S(O), R13SO₂ ili (1-6C) alkil opciono supstituisan sa R14;

R2 je H, (1-3C) alkil ili (3-7C) cikloalkil;

R3 je H, (1-6C) alkil ili (3-7C) cikloalkil); ili

R2 i R3 formiraju, zajedno sa atomom N i C za koji su vezani, (3-7C) heterocikloalkil opciono supstituisan sa jednim ili više fluora, hidroksila, (1-3C) alkila, (1-3C) alkoksi ili okso;

R4 je H ili (1-3C) alkil;

R5 je H, halogen, cijano, (1-4C) alkil, (1-3C) alkoksi, (3-6C) cikloalkil, čija je svaka alkil grupa po izboru supstituisana sa jednim ili više halogena; ili R5 je (6-10C) aril ili (2-6C) heterocikloalkil;

R6 je H ili (1-3C) alkil; ili

R5 i R6 zajedno mogu formirati (3-7C) cikloalkenil ili (2-6C) heterocikloalkenil; svaki po izboru supstituisan sa (1-3C) alkil, ili jednim ili više halogena;

R7 je H, halogen ili (1-3C) alkoksi;

R8 je H ili (1-3C) alkil; ili
R7 i R8 formiraju, zajedno sa atomom ugljenika za koji su vezani za (6-10C) aril ili (1-9C) heteroaril;

R9 je H, halogen ili (1-3C) alkoksi

R10 je H, halogen ili (1-3C) alkoksi

R11 je nezavisno izabran iz grupe koja se sastoji od: (1-6C) alkil, (2-6C) alkenil i (2-6C) alkinil, svaki alkil, alkenil ili alkinil opciono supstituisan sa jednom ili više grupa izabranih između hidroksila, (1-4C) alkil, (3-7C) cikloalkil, [(1-4C) alkil] amino, di [(1-4C) alkil] amino, (1-3C) alkoksi, (3-7C) cikloalkoksi, (6-10C) aril ili (3-7C) heterocikloalkil; ili
R11 je (1-3C) alkil-C(O)-S-(1-3C) alkil; ili
R11 je (1-5C) heteroaril opciono supstituisan sa jednom ili više grupa izabranih od halogena ili cijano;

R12 i R13 su nezavisno izabrani iz grupe koja se sastoji od (2-6C) alkenil ili (2-6C) alkinil, oba po izboru supstituisana sa jednom ili više grupa izabranih između hidroksila, (1-4C) alkila, (3-7C) cikloalkila, [(1-4C) alkil] amino, di [(1-4C) alkil] amino, (1-3C) alkoksi, (3-7C) cikloalkoksi, (6-10C) aril ili (3-7C) heterocikloalkil; ili
(1-5C) heteroaril opciono supstituisan sa jednom ili više grupa izabranih od halogena ili cijano;

R14 je nezavisno izabran iz grupe koja se sastoji od: halogena, cijano ili (2-6C) alkenil ili (2-6C) alkinil, oba po izboru supstituisana sa jednom ili više grupa izabranih između hidroksila, (1-4C) alkila, (3-7C) cikloalkil, [(1-4C) alkil] amino, di [(1-4C) alkil] amino, (1-3C) alkoksi, (3-7C) cikloalkoksi, (6-10C) aril, (1-5C) heteroaril ili (3-7C) heterocikloalkil;
uz uslov da

- 0 do 2 atoma X, Y, Z mogu istovremeno biti heteroatom;

- kada je jedan atom izabran iod X, Y je O ili S, tada je Z veza, a drugi atom izabran od X, Y ne može biti O ili S;

- kada je Z jednako C ili N tada je Y jednako C (R6) ili N i X je C ili N;

- 0 do 2 atoma B1, B2, B3 i B4 su N.

Broj ostalih patentnih zahtjeva: 12

(11) **BA/EP3672614**

(21) **E04056** (22) 2022-01-05

(26) HR

(31) 201962835430 P (32) 2019-04-17 (33) US
PCT/US2018/061679 2018-11-16 WO
(96) 19731027.9 2019-05-22

(97) 2020-07-01

(51) **A61K 38/00** , **A61K 39/00** , **A61K 45/06**

(73) Codiak BioSciences, Inc.
35 CambridgePark Drive, Suite 500
Cambridge, MA 02140
US

(72) DOOLEY, Kevin P.
c/o Codiak BioSciences, Inc. 35
CambridgePark Drive, Suite 500
Cambridge, Massachusetts 02140
US

HARRISON, Rane A.

c/o Codiak BioSciences, Inc. 35
CambridgePark Drive, Suite 500
Cambridge, Massachusetts 02140
US

XU, Ke

c/o Codiak BioSciences, Inc. 35
CambridgePark Drive, Suite 500
Cambridge, Massachusetts 02140
US

HOUDE, Damian J.

c/o Codiak BioSciences, Inc. 35
CambridgePark Drive, Suite 500
Cambridge, Massachusetts 02140
US

HAUPT, Sonya

c/o Codiak BioSciences, Inc. 35
CambridgePark Drive, Suite 500
Cambridge, Massachusetts 02140
US

KULMAN, John D.

c/o Codiak BioSciences, Inc. 35
CambridgePark Drive, Suite 500
Cambridge, Massachusetts 02140
US

WILLIAMS, Douglas E.

c/o Codiak BioSciences, Inc. 35
CambridgePark Drive, Suite 500
Cambridge, Massachusetts 02140
US

MCCONNELL, Russell E.

c/o Codiak BioSciences, Inc. 35
CambridgePark Drive, Suite 500

Cambridge, Massachusetts 02140
US
YOUNISS, Madeleine
c/o Codiak BioSciences, Inc. 35
CambridgePark Drive, Suite 500
Cambridge, Massachusetts 02140
US

(74) "ŽIVKO MIJATOVIĆ & PARTNERS" d.o.o.
Sarajevo
M.H. Uskufije 3, 71000 Sarajevo
BA

(54) **MODIFICIRANE IZVANSTANIČNE
VEZUKULE I NJIHOVA UPORABA**

(57)

1. Izolirana ekstracelularna vezikula (EV)
koja sadrži biološki aktivnu molekulu
povezanu s proteinom skele,

pri čemu se protein skele sastoji od
domene N-kraja (ND) i efektorske
domene (ED),

pri čemu je ND povezana s luminalnom
površinom EV i ED je povezana s
luminalnom površinom EV,

pri čemu ND sadrži aminokiselinsku
sekvencu GGKLSK (SEQ ID NO:
203), ali ne sadrži metionin (Met) na
N-kraju,

pri čemu ED sadrži lizin (Lys) na svom
N-kraju koji je vezan izravno na lizin
na C-kraju SEQ ID NO: 203 u ND; i

pri čemu biološki aktivna molekula
sadrži jedan ili više heterolognih
proteina spojenih na C-kraj proteina
skele.

Broj ostalih patentnih zahtjeva: 14

(11) **BA/EP3701959**

(21) **E04064** (22) 2022-01-14

(26) HR

(31) PCT/EP2016/056165(32)2016-03-21 (33)WO
(96) 20156693.2 2017-03-13

(97) 2020-09-02

(51) **A61K 35/76** , **C12N 15/86** , **C12N
15/85** , **C12N 5/10**

(73) BioNTech SE

An der Goldgrube 12 55131 Mainz
DE

TRON - Translationale Onkologie an
der Universitätsmedizin der Johannes
Gutenberg-Universität Mainz gemeinnützige
GmbH

Freiligrathstrasse 12 55131 Mainz
DE

(72) BEISSERT, Tim

Edith-Stein-Weg 4 64521 Gross-Gerau
DE

SAHIN, Ugur

Philipp-von-Zabern-Platz 1 55116 Mainz
DE

PERKOVIC, Mario

In der Weidbach 2d 63477 Maintal
DE

(74) "ŽIVKO MIJATOVIĆ & PARTNERS" d.o.o.

Sarajevo

M.H. Uskufije 3, 71000 Sarajevo

BA

(54) **RNK REPLIKON ZA UNIVERZALNU I
EFIKASNU EKPRESIJU GENA**

(57)

1. Farmaceutska kompozicija koja sadrži
RNK replikon i izbornu farmaceutski
prihvatljiv razrjeđivač, i/ili farmaceutski
prihvatljiv ekscipijens i/ili farmaceutski
prihvatljiv nosač i/ili farmaceutski prihvatljiv
vehikul, gdje navedeni replikon sadrži
modificiranu 5' sekvencu prepoznavanja
replikacije alfavirusa, pri čemu je modificirana
5' sekvenca prepoznavanja replikacije
naznačena time, što su svi inicijacijski
kodoni uklonjeni iz konzerviranog elementa
sekvence 2 (CSE 2) native 5' sekvence
prepoznavanja replikacije alfavirusa i gdje

modificirana 5' sekvenca prepoznavanja replikacije sadrži jednu ili više dodatnih nukleotidnih izmjena koje kompenziraju poremećaje uparivanja nukleotida unutar jedne ili više struktura drška-petlja (SL) koji su uvedeni uklanjanjem inicijacijskih kodona, pri čemu se navedeni CSE 2 proteže od SL2 do SL4 i sadrži nativni inicijacijski kodon koji kodira prve aminokiselinske ostatke alfavirusnog nestrukturnog proteina nsP1, i gdje se modificirana 5' sekvenca prepoznavanja replikacije **karakterizira** predviđenom sekundarnom strukturom koja je ekvivalentna predviđenoj sekundarnoj strukturi 5' sekvence prepoznavanja replikacije alfavirusne genomske RNK.

Broj ostalih patentnih zahtjeva: 14

(11) **BA/EP3668513**

(21) **E04065** (22) 2022-01-13

(26) HR

(31) PCT/CN2017/097496 (32) 2017-08-15 (33) WO
201862673526 P 2018-05-18 US
201862673533 P 2018-05-18 US

(96) 18779068.8 2018-08-15

(97) 2020-06-24

(51) **A61K 31/5025**, **C07D 513/14**,
A61P 7/08, **A61P 7/06**, **A61P**
35/00, **A61P 3/10**

(73) Agios Pharmaceuticals, Inc.
88 Sidney Street Cambridge,
Massachusetts 02139
US

(72) CIANCHETTA, Giovanni
82 Herrick Road Boxford, MA 01921
US
LIU, Tao
11 Frost Circle Wellesley, MA 02482
US
PADYANA, Anil Kumar
20 Woodpark Circle Lexington, MA 02421
US
SUI, Zhihua
88 Sidney Street Cambridge, MA 02139
US
CAI, Zhenwei
No. 66 Qingli Road Lane 425 Room 1102
Heqing Zhen Pudong Shanghai 201201
CN
CUI, Dawei
Room 9-1001 288 Yaxiang Road Jiading
District Shanghai 201802
CN
JI, Jingjing
Room 401, No. 79, Lane 2077, Guangfuxi
Road Putuo District Shanghai, 200062
CN

(74) "STAM" d.o.o.
Sarači 77, 71000 Sarajevo
BA

(54) **AKTIVATORI PIRUVAT KINAZE ZA
UPORABU U LIJEČENJU KRVNIH
POREMEĆAJA**

(57)

1. Spoj, naznačen time, da je

predstavljen sljedećom strukturnom formulom:

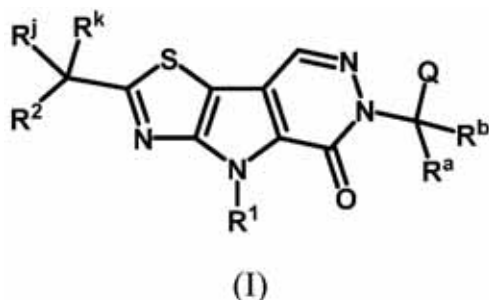

ili njegova farmaceutski prihvatljiva sol, gdje:

R_1 je vodik, opcionalno supstituirani alkil, opcionalno supstituirani haloalkil, opcionalno supstituirani alkenil, opcionalno supstituirani alkinil, opcionalno supstituirani cikloalkil, opcionalno supstituirani heterociklil, opcionalno supstituirani aril, $-OR_{o1}$, $-C(=O)R_{c1}$, ili dušikova zaštitna skupina; pri čemu:

R_{o1} je vodik, opcionalno supstituirani alkil, ili kisikova zaštitna skupina;

R_{c1} je opcionalno supstituirani alkil ili $-N(R_{cn})_2$, pri čemu svaka pojava od R_{cn} je neovisno vodik, $-C_{1-6}$ alkil, ili dušikova zaštitna skupina;

svaki od R_2 i Q je neovisno opcionalno supstituirani 5-člani ili 6-člani monociklički heteroaril;

svaki od R_a i R_b je neovisno vodik, halogen, $-CN$, $-NO_2$, $-N_3$, opcionalno supstituirani alkil, $-OR_{o3}$, $-N(R_{n1})_2$, $-C(=O)N(R_{n1})_2$, ili $-C(=O)R_{c2}$; ili alternativno R_a i R_b mogu biti zajedno s atomom ugljika s kojim su vezani, u svrhu tvorbe opcionalno supstituiranog cikloalkila ili opcionalno supstituiranog heterociklila;

pri čemu:

svaka pojava od R_{n1} je neovisno vodik, opcionalno supstituirani $-C_{1-6}$ alkil, ili dušikova zaštitna skupina;

R_{o3} je vodik, opcionalno supstituirani $-C_{1-6}$ alkil, ili kisikova zaštitna skupina; i

R_{c2} je opcionalno supstituirani $-C_{1-6}$ alkil; i

svaki od R_j i R_k je neovisno vodik, halogen, $-CN$, $-OR_{o7}$, $-N(R_{n5})_2$, $-N(R_{n5})C(=O)R_{c5}$, $-C(=O)N(R_{n5})_2$, $-C(=O)R_{c5}$, $-C(=O)OR_{o7}$, $-SR_{js}$, $-S(=O)_2R_{js}$, $-S(=O)R_{js}$, ili opcionalno supstituirani $-C_{1-6}$ alkil; ili alternativno R_j i R_k mogu biti zajedno s atomom ugljika s kojim su vezani, u svrhu tvorbe $C=O$, opcionalno supstituiranog C_{1-6} monocikličkog cikloalkilnog prstena, ili opcionalno supstituiranog C_{3-6} monocikličkog heterociklilnog prstena; pri čemu:

svaka pojava od R_{n5} je neovisno vodik, opcionalno supstituirani $-C_{1-6}$ alkil, ili dušikova zaštitna skupina, gdje R_{o8} je vodik, opcionalno supstituirani $-C_{1-6}$ alkil, ili kisikova zaštitna skupina;

svaka pojava od R_{o7} je neovisno vodik, opcionalno supstituirani $-C_{1-6}$ alkil, ili kisikova zaštitna skupina;

svaka pojava od R_{c5} je neovisno opcionalno supstituirani $-C_{1-6}$ alkil, i

svaka pojava od R_{js} je neovisno opcionalno supstituirani $-C_{1-6}$ alkil, opcionalno supstituirani C_6-C_{12} aril, opcionalno supstituirani heteroaril, ili sumporova zaštitna skupina.

(11) **BA/EP3762380**(21) **E04066** (22) 2022-01-25(31)201862638556 P (32)2018-03-05 (33)US
(96) 19711769.0 2019-03-04

(97) 2021-01-13

(51) **C07D 403/12** , **C07D 413/14** ,
C07D 401/10 , **C07D 401/12** ,
C07D 403/10 , **C07D 405/10** ,
C07D 409/12 , **C07D 413/10** ,
C07D 417/10 , **C07D 207/14** ,
C07F 9/02 , **A61P 9/00** , **A61K**
31/4025 , **A61K 31/4439** , **A61K**
31/506(73) Bristol-Myers Squibb Company
Route 206 and Province Line Road
Princeton, NJ 08543
US(72) SHIRUDE, Pravin Sudhakar
c/o Syngene International Limited Biocon
Special Economic Zone Biocon Park, Plot
No. 2 & 3 Bommasandra Industrial Area
IV Phase Jigani Link Road, Bommasandra
Bangalore Karnataka 560 099
IN
BALIGAR, Vishweshwaraiah
c/o Syngene International Limited Biocon
Special Economic Zone Biocon Park, Plot
No. 2 & 3 Bommasandra Industrial Area
IV Phase Jigani Link Road, Bommasandra
Bangalore Karnataka 560 099
IN
SESHADRI, Balaji
c/o Syngene International Limited Biocon
Special Economic Zone Biocon Park, Plot
No. 2 & 3 Bommasandra Industrial Area
IV Phase Jigani Link Road, Bommasandra
Bangalore Karnataka 560 099
IN
CHATTOPADHYAY, Amit Kumar
c/o Syngene International Limited Biocon
Special Economic Zone Biocon Park, Plot
No. 2 & 3 Bommasandra Industrial Area
IV Phase Jigani Link Road, Bommasandra
Bangalore Karnataka 560 099
IN
WURTZ,, Nicholas R.
c/o Bristol-Myers Squibb Company Route
206 and Province Line Road Princeton,
New Jersey 08543
US
KICK, Ellen K.
c/o Bristol-Myers Squibb Company Route206 and Province Line Road Princeton,
New Jersey 08543
US(74) "MSA IP"
Hamdije Kapidžića 12, 71000 Sarajevo
BA(54) **AGONISTI FENILPIROLIDINON FORMIL
PEPTIDNIH 2 RECEPTORA**

(57)

1. Jedinjenje sa formulom (II):

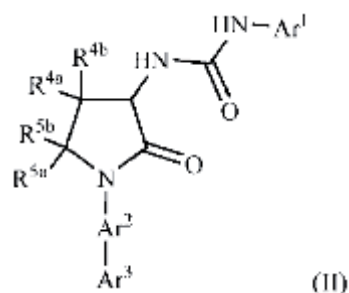

ili farmaceutski prihvatljiva so istog, pri čemu:

Ar₁ je aril supstituisan sa 1-2 R_{1a} i
1-2 R_{1b} ili monociklični heteroaril sa
1-3 heteroatoma odabrana od azota,
kiseonika i sumpora, i supstituisan sa
1-2 R_{1a} i 1-2 R_{1b};Ar₂ je aril supstituisan sa 1-4 R_{2a} ili
6-člani heteroaril sa 1-2 atoma azota,
i supstituisan sa 1-4 R_{2a};Ar₃ je aril supstituisan sa 1-4 R_{3a} ili
monociklični heteroaril sa 1-3
heteroatoma odabrana od azota,
kiseonika i sumpora, i supstituisan sa
1-4 R_{3a};R_{1a} je vodonik ili halo;R_{1b} je halo, haloalkil, alkoksi, ili
haloalkoksi;R_{2a} je vodonik, cijano, halo, alkil,
hidroksialkil, haloalkil, cikloalkil,
alkoksi, ili haloalkoksi; alternativno,
dve susedne R_{2a} grupe su uzete
zajedno sa atomima ugljenika za koje
su vezane da formiraju heterociklus
sa 1-4 heteroatoma odabrana od
azota, kiseonika i sumpora;R_{3a} je cijano, halo, alkil, alkoksi,

hidroksialkil, alkoksialkil, haloalkil, (R₁R₂N)alkil, R₁R₂N, alkilC(O)(R₂)Nalkil, (alkil)₂(O)P, (alkoksi)₂(O)P, (alkoksi)(alkil)(O)P, (alkil)(O)(NR₁)S, alkilSO₂, ili alkilSO₂NH; alternativno, dve susedne R_{3a} grupe su uzete zajedno sa atomima ugljenika za koje su vezane da formiraju heterociklus sa 1-4 heteroatoma odabrana od azota, kiseonika i sumpora;

R_{4a} ili R_{4b} je nezavisno vodonik, alkil, alkoksi, hidroksilalkil, alkoksialkil, ili haloalkoksi; alternativno, R_{4a} i R_{4b} zajedno sa atomom ugljenika oba su vezana da formiraju C₃₋₆ cikloalkil; R_{5a} ili R_{5b} je nezavisno vodonik, alkil, hidroksilalkil, alkoksialkil ili haloalkoksi;

R₁ je vodonik ili alkil; i

R₂ je vodonik ili alkil; ili R₁R₂N uzeto zajedno je azetidil, oksazolil, piperidinil, piperazinil, ili morfolinil, i supstituisano je sa 0-3 supstituenta odabrana od halo, alkil, i okso;

alkil označava ravnu ili razgranatu alkil grupu sačinjenu od 1 do 6 ugljenika; cikloalkil označava monociklični prstenasti sistem sastavljen od 3 do 7 ugljenika.

Broj ostalih patentnih zahtjeva: 29

(11) **BA/EP3587417**

(21) **E04067** (22) 2022-01-26

(26) HR

(31) 14196954 (32) 2014-12-09 (33) EP
(96) 19181710.5 2015-12-07

(97) 2020-01-01

(51) **C07D 417/14** , **A61P 13/00** ,
A61P 29/00 , **A61P 31/18** ,
A61P 25/16 , **A61P 25/28** , **A61K**
31/4439 , **A61K 31/497** , **A61K**
31/501 , **A61K 31/506** , **A61K**
31/433

(73) Bayer AG

Kaiser-Wilhelm-Allee 1 51373 Leverkusen
DE

(72) Davenport, Adam

c/o Evotec (UK) Limited, 114 Innovation
Drive, Milton Park Hamburg, Abingdon
Oxfordshire OX14 4RZ

GB

Bräuer, Nico

Ruppiner Str. 103 14612 Falkensee
DE

Fischer, Oliver Martin

Brester Ring 4 13127 Berlin
DE

Rotgeri, Andrea

Damwildsteig 21 13503 Berlin
DE

Rottmann, Antje

Schneehornpfad 11A 13089 Berlin
DE

Neagoe, Ioana

c/o Evotec SE, Essener Bogen 7 22419
Hamburg

DE

Nagel, Jens

Gemeindegarten 9 55442 Daxweiler
DE

Godinho-Coelho, Anne-Marie

c/o Evotec SE, Essener Bogen 7 22419
Hamburg

DE

Klar, Jürgen

Leipziger Straße 6 42109 Wuppertal
DE

(74) "INTELBIRO" d.o.o.

M.H. Uskufije 3, 71000 Sarajevo
BA

(54) 1,3,-TIAZOL-2-IL SUPSTITUIRANI
BENZAMIDI

(57)

1. Spoj formule (III):

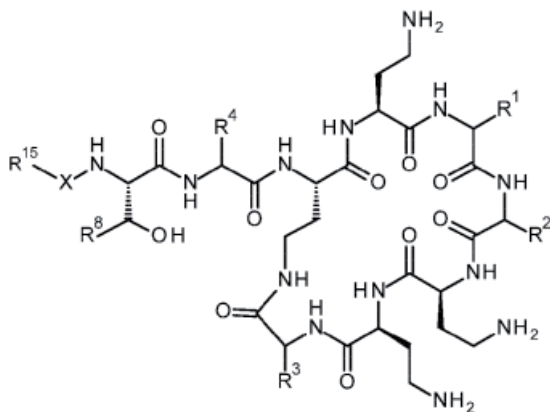

i njegovi farmaceutski prihvatljive soli, zaštićeni oblici, solvati i hidrati, poput njegovih farmaceutski prihvatljivih soli, te hidrata,

naznačen time što:

-X- predstavlja -C(O)-, -NHC(O)-, -OC(O)-, -CH₂- ili -SO₂-;

-R₁, zajedno s karbonilnom skupinom i dušikom na položaju alfa u odnosu na ugljik na kojeg je vezan, je fenilalaninski, leucinski ili valinski ostatak;

-R₂, zajedno s karbonilnom skupinom i dušikom na položaju alfa u odnosu na ugljik na kojeg je vezan, je leucinski, izoleucinski, fenilalaninski, treoninski, valinski ili norvalinski ostatak;

-R₃, zajedno s karbonilnom skupinom i dušikom na položaju alfa u odnosu na ugljik na kojeg je vezan, je treoninski ili leucinski ostatak;

-R₄ je C₁₋₆ alkil supstituiran jednom hidroksilnom skupinom ili jednom skupinom amino;

-R₁₅ je skupina koja sadrži amino:

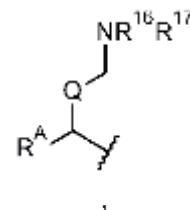

gdje:

-R_A je -L_A-R_{AA} ili vodik;

-Q- je kovalentna veza ili -CH(R_B)-;

-R_B je vodik ili -L_B-R_{BB};

ili, gdje je -Q- -CH(R_B)-, -R_A i -R_B zajedno tvore 5- do 10-eročlani monociklički ili biciklički karbocikl, ili -R_A i -R_B zajedno tvore 5- do 10-monociklički ili biciklički heterocikl;

i kada je -Q- kovalentna veza, -R_A je -L_A-R_{AA}, te kada je -Q- -CH(R_B)- on ili i -R_A i -R_B nisu vodik;

-R₁₆ je neovisno vodik ili C₁₋₄ alkil;

-R₁₇ je neovisno vodik ili C₁₋₄ alkil;

ili -NR₁₆R₁₇ je gvanidinska skupina;

ili -R₁₇ i -R_A zajedno tvore 5- do 10-eročlani monociklički ili biciklički heterocikl koji sadrži dušik;

ili gdje je -Q- -CH(R_B)-, a -R₁₇ i -R_B zajedno tvore 5- do 10-eročlani monociklički ili biciklički heterocikl koji sadrži dušik;

i gdje -R₁₇ i -R_A zajedno tvore monociklički heterocikl koji sadrži dušik, gdje svaki atom ugljika u prstenu u -R₁₇ i -R_A može biti mono- ili disupstituiran s -R_C, a monociklički heterocikl je supstituiran s najmanje jednom skupinom koju se bira između -R_C, -R_N, -R_{NA} i -L_B-R_{BB}, kada je prisutan,

i gdje -R₁₇ i -R_B zajedno tvore monociklički heterocikl koji sadrži dušik, gdje svaki atom ugljika u prstenu u -R₁₇ i -R_B može biti mono- ili

disupstituiran s $-R_C$, a monociklički heterocikl je supstituiran s najmanje jednom skupinom koju se bira između $-R_C$, i $-R_N$, kada je prisutan, ili monociklički heterocikl može biti supstituiran kada je $-R_A$ $-L_A$ - R_{AA} ,

i monociklički heterocikl koji sadrži dušik može sadržavati jedan dodatni atom dušika, kisika ili sumpora u prstenu, te kada je prisutan dodatni atom dušika u prstenu, on može biti supstituiran s $-R_N$, s izuzetkom dodatnog atoma dušika u prstenu koji je vezan na ugljik koji je na položaju α u odnosu na skupinu $-X$ -, gdje navedeni atom dušika u prstenu može biti supstituiran s $-R_{NA}$;

gdje $-R_{17}$ i $-R_A$ ili $-R_{17}$ i $-R_B$ zajedno tvore biciklički heterocikl koji sadrži dušik, gdje svaki atom ugljika u prstenu u $-R_{17}$ i $-R_A$ ili $-R_{17}$ i $-R_B$ može biti mono- ili disupstituiran s $-R_D$;

i biciklički heterocikl koji sadrži atom dušika u prstenu može sadržavati jedan, dva ili tri dodatna heteroatoma, gdje se svaki heteroatom neovisno bira iz skupine koju čine dušik, kisik i sumpor, te kada su prisutni dodatni atomi dušika u prstenu, svaki dodatni atom dušika u prstenu može biti supstituiran s $-R_N$, s izuzetkom atoma dušika u prstenu koji je vezan na ugljik koji je na položaju α u odnosu na skupinu $-X$ -, gdje navedeni atom dušika u prstenu može biti supstituiran s $-R_{NA}$;

gdje $-R_A$ i $-R_B$ zajedno tvore 5- do 10-eročlani monociklički karbocikl ili heterocikl, gdje svaki atom ugljika u prstenu u $-R_A$ i $-R_B$ može biti mono- ili disupstituiran s $-R_C$, a atom dušika u prstenu, kada je prisutan u monocikličkom heterociklu, može biti supstituiran s $-R_N$, s izuzetkom atoma dušika u prstenu koji je vezan na ugljik koji je na položaju α u odnosu na skupinu $-X$ -, gdje navedeni atom dušika u prstenu može biti supstituiran s $-R_{NA}$;

gdje $-R_A$ i $-R_B$ zajedno tvore 5- do 10-eročlani biciklički karbocikl ili heterocikl, gdje svaki atom ugljika u prstenu u $-R_A$ i $-R_B$ može biti mono- ili disupstituiran s $-R_D$, a atom dušika u prstenu, kada je prisutan u bicikličkom heterociklu, može biti supstituiran s $-R_N$, s izuzetkom atoma dušika u prstenu koji je vezan na ugljik koji je na položaju α u odnosu na skupinu $-X$ -, gdje navedeni atom dušika u prstenu može biti supstituiran s $-R_{NA}$;

i kada R_{17} i $-R_A$ ili $-R_{17}$ i $-R_B$ zajedno tvore 5- do 10-eročlani monociklički ili biciklički heterocikl koji sadrži dušik, ili gdje $-R_A$ i $-R_B$ zajedno tvore 5- do 10-eročlani monociklički ili biciklički karbocikl, ili zajedno tvore 5- do 10-eročlani monociklički ili biciklički heterocikl, atom ugljika u prstenu u $-R_{17}$ i $-R_A$, $-R_{17}$ i $-R_B$, ili $-R_A$ i $-R_B$ može biti alternativno supstituiran s okso ($=O$);

svaki $-R_C$ je neovisno $-L_C$ - R_{CC} ;

svakog $-R_D$ se neovisno bira između $-R_C$, halogena, $-NO_2$, $-OH$, te $-NH_2$;

svaki $-R_N$ je neovisno $-L_N$ - R_{NN} ;

svaki $-R_{NA}$ je neovisno $-R_L$ - R_{NN} ili $-R_{NN}$;

$-R_{AA}$, $-R_{BB}$, te svaki $-R_{CC}$ i $-R_{NN}$ kada je prisutan, se neovisno bira između C_{1-12} alkila, C_{3-10} cikloalkila, C_{4-10} heterociklila, te C_{5-12} arila;

svaki $-L_A$ - je neovisno kovalentna veza ili povezujuća skupina koju se bira između $-R_L$ -*, $-O$ - L_{AA} -*, $-OC(O)$ - L_{AA} -*, $-N(R_{11})$ - L_{AA} -*, te $-C(O)$ - L_{AA} -*, gdje zvjezdica ukazuje na mjesto vezanja skupine $-L_A$ - na $-R_{AA}$;

svaki $-L_B$ - i $-L_C$ - je neovisno kovalentna veza ili povezujuća skupina koju se bira između $-R_L$ -*, $-O$ - L_{AA} -*, $-OC(O)$ - L_{AA} -*, $-N(R_{11})$ - L_{AA} -*, $-N(R_{11})C(O)$ - L_{AA} -*, $-C(O)$ - L_{AA} -*, $-C(O)O$ - L_{AA} -*, i $-C(O)N(R_{11})$ - L_{AA} -*, te se izborno dodatno može birati između $-N(R_{11})S(O)$ - L_{AA} -*, $-N(R_{11})S(O)_2$ - L_{AA} -*, $-S(O)N(R_{11})$ - L_{AA} -*, te $-S(O)_2N(R_{11})$ - L_{AA} -*, gdje zvjezdica ukazuje na mjesto vezanja skupine $-L_B$ - na $-R_{BB}$ ili skupine $-L_C$ - na $-R_{CC}$;

svaki $-L_N$ - je neovisno kovalentna veza ili skupina koju se bira između $-S(O)$ - L_{AA} -*, $-S(O)_2$ - L_{AA} -*, $-C(O)$ - L_{AA} -* i $-C(O)N(R_{11})$ - L_{AA} -*, gdje zvjezdica ukazuje na mjesto vezanja skupine $-L_N$ - na $-R_{NN}$;

i svaki $-L_{AA}$ - je neovisno kovalentna veza ili $-R_L$ -;

i svakog $-R_L$ - se neovisno bira između C_{1-12} alkilena, C_{2-12} heteroalkilena, C_{3-10} cikloalkilena i C_{5-10} heterociklilena, te kada je $-L_{AA}$ - vezan na C_{1-12} alkilnu skupinu, $-R_L$ - nije C_{1-12} alkilen;

i svaka C_{1-12} alkilna, C_{3-10} cikloalkilna, C_{4-10} heterociklilna, C_{5-12} arilna, C_{1-12} alkilenska,

C₂₋₁₂ heteroalkilenska, C₃₋₁₀ cikloalkilenska i C₅₋₁₀ heterociklilenska skupina može biti supstituirana, gdje -R_s može biti supstituent na ugljiku, a -R₁₂ može biti supstituent na dušiku;

svakog -R_s se neovisno bira između -OH, -OR₁₂, -OC(O)R₁₂, halogena, -R₁₂, -NHR₁₂, -NR₁₂R₁₃, -NHC(O)R₁₂, -N(R₁₂)C(O)R₁₂, -SH, -SR₁₂, -C(O)R₁₂, -C(O)OH, -C(O)OR₁₂, -C(O)NH₂, -C(O)NHR₁₂ i C(O)NR₁₂R₁₃, primjerice gdje se svakog -R_s neovisno bira između -OR₁₂, halogena, te -R₁₂; s izuzetkom kada -R₁₂ nije supstituent na C₁₋₁₂ alkilnoj skupini; ili kada je atom ugljika disupstituiran s -R_s, te skupine mogu zajedno s ugljikom na kojeg su vezane kako bi tvorile C₃₋₆ karbocikl ili C₅₋₆ heterocikl, gdje karbocikl i heterocikl mogu biti supstituirani s jednom ili više skupina -R₁₂;

svaki -R₁₂ je neovisno C₁₋₆ alkil, C₁₋₆ halogenalkil, fenil ili benzil;

svaki -R₁₃ je neovisno C₁₋₆ alkil, C₁₋₆ halogenalkil, fenil ili benzil;

ili -R₁₂ i -R₁₃, kada su vezani na N, mogu zajedno tvore 5- ili 6-eročlani heterociklički prsten, koji može biti supstituiran s C₁₋₆ alkilom, C₁₋₆ halogenalkilom, fenilom ili benzilom;

svaki -R₁₁ je neovisno vodik ili C₁₋₄ alkil; i

-R_s je vodik ili metil.

Broj ostalih patentnih zahtjeva: 14

(11) **BA/EP3582853**

(21) **E04068** (22) 2022-01-26

(26) BS

(31) 201762460562 P (32) 2017-02-17 (33) US
 201762479169 P 2017-03-30 US
 201762551645 P 2017-08-29 US
 201762551647 P 2017-08-29 US
 201762551668 P 2017-08-29 US
 (96) 18708032.0 2018-02-17

(97) 2019-12-25

(51) **A61P 31/04** , **A61K 31/7084** ,
C07F 9/6527 , **C07F 9/6574** ,
C07H 19/213 , **A61P 37/04**

(73) Eisai R&D Management Co., Ltd.
 6-10, Koishikawa 4-chome Bunkyo-ku
 Tokyo 112-8088
 JP

(72) KIM, Dae-Shik
 79 Dascomb Road Andover Massachusetts
 01810
 US
 FANG, Frank
 16 Greybitch Road Andover Massachusetts
 01810
 US
 ENDO, Atsushi
 311 Lowell Street Andover Massachusetts
 01810
 US
 CHOI, Hyeong-Wook
 39 Juniper Road Andover Massachusetts
 01810
 US
 BAO, Xingfeng
 993 Main Street Concord Massachusetts
 01742
 US
 HUANG, Kuan-Chun
 7 Manning Street Lexington Massachusetts
 02421
 US
 HAO, Ming-Hong
 138 Quincy Shore Drive 173 Quincy
 Massachusetts 02171
 US

(74) "INTELBIRO" d.o.o.
 M.H. Uskufije 3, 71000 Sarajevo
 BA

(54) **CIKLIČNI DINUKLEOTIDNI SPOJEVI ZA LIJEČENJE RAKA**

(57)

1. Spoj s formulom (III):

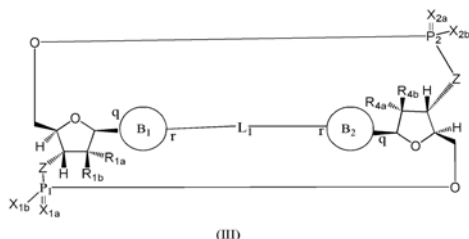

ili njegova farmaceutski prihvatljiva sol, naznačen time što

R<53>1a</53> je odabran iz skupine koja sadrži -H, -OH, i -F;

R<65>1b</65> je odabran iz skupine koja sadrži -H, -OH, i -F, pri čemu najmanje jedan od R<71>1a</71> i R<77>1b</77> je -H;

R<89>4a</89> je odabran iz skupine koja sadrži -H, -OH, i -F;

R<101>4b</101> je odabran iz skupine koja sadrži -H, -OH, i -F, pri čemu najmanje jedan od R<107>4a</107> i R<113>4b</113> je -H;

P<125>1</125> i P<131>2</131> svaki neovisno ima S ili R stereokemijsku konfiguraciju;

Z je -O- ili -NH-;

X<149>1a</149> i X<155>2a</155> su isti ili različiti i neovisno se biraju između =O ili =S;

X<167>1b</167> i X<173>2b</173> su isti ili različiti i neovisno se biraju između -OR<179>5</179> i -SR<188>5</188>;

pri čemu R<197>5</197> je odabran iz skupine koja sadrži -H, -C<203>1-6</203> alkil, -C(O)C<209>1-6</209> alkil, i -CH<215>2</215>OC(O)

OC<221>1-6</221> alkil;

L<233>1</233> u formuli (III) ima duljinu od četiri, pet ili šest ugljika, te je

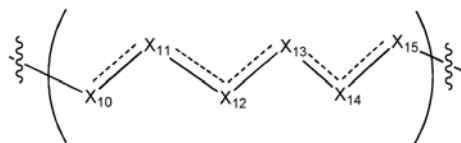

pri čemu



označava jednostruku vezu, dvostruku vezu ili trostruku vezu i pri čemu (i) bilo 0 ili 1 pojavljivanje



u L<266>1</266> označava trostruku vezu; ili (ii) 0, 1, ili 2 pojavljivanja



u L<279>1</279> označavaju dvostruku vezu, pri čemu je geometrija oko svake dvostruke veze cis ili trans; i (iii) pri čemu kada 1 pojavljivanje



u L<292>1</292> označava trostruku vezu, 0 pojavljivanja



u L<305>1</305> označavaju dvostruku vezu; i (iv) pri čemu, kada 2 pojavljivanja



u L<318>1</318> označava dvostruku vezu, te su dvostruke veze ili susjedne veze ili izmjenične veze;

pri čemu X<333>10</333>, X<339>11</339>, X<345>12</345>, X<351>13</351>, X<357>14</357>, i X<363>15</363> neovisno se biraju između veze, -CH<369>2</369>-, ili -CH-, pri čemu -CH<375>2</375>- ili -CH- je nesupstituiran ili supstituiran s (i) -OH, (ii) -F, (iii) -Cl, (iv) -NH<387>2</387>, ili (v) -D, i kada X<393>10</393> ili X<399>15</399>

je veza, ta veza nije dvostruka ili trostruka veza;

i pri čemu bilo koja dva susjedna člana skupine uključujući X₄₁₁10/411, X₄₁₇11/417, X₄₂₃12/423, X₄₂₉13/429, X₄₃₅14/435, i X₄₄₁15/441 mogu po izboru tvoriti, s dodatnim atomima, C₄₄₇3/447 cikloalkil ili C₄₅₃3/453 heterocikloalkil, navedeni C₄₆₅3/465 heterocikloalkil uključuje N ili O atom;

pri čemu B₄₈₃1/483 i B₄₈₉2/489 se neovisno biraju od:

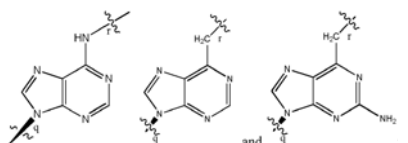
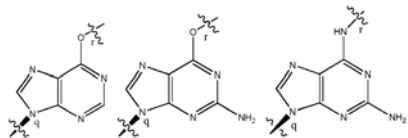

, i

gdje su veze u točkama q i r na B₅₀₆1/506 i B₅₁₂2/512 spojene u točkama q i r u formuli (III).

Broj ostalih patentnih zahtjeva: 19

(11) **BA/EP3813762**

(21) **E04069** (22) 2022-01-31

(26) SR

(31) 201800006753 (32) 2018-06-28 (33) IT
(96) 19742294.2 2019-06-27

(97) 2021-05-05

(51) **A61K 6/17**, **A61K 6/54**, **A61K 6/838**, **A61K 6/849**, **A61K 6/864**

(73) CURASEPT A.D.S. S.R.L.
Via Giuseppe Parini, 19A 21047 Saronno
IT

(72) IAFISCO, Michele
Via Mario Pinardi, 18 40013 Castel
Maggiore
IT
TAMPIERI, Anna
Via Cavour, 19 48018 FAENZA
IT

(74) Dragan Mićunović
Branilaca Sarajeva 10, 71000 Sarajevo
BA

(54) **STABILIZOVANI AMORFNI
KALCIJUMFOSFAT DOPIRAN
FLURIDNIM JONIMA I POSTUPAK ZA
NJEVOU PROIZVODNJU**

(57)

1. Postupak za pripremu nanočestice amornog kalcijumfosfata obložene citratom koji obuhvata sledeće faze:

- 1) obezbeđivanje prvog rastvora soli kalcijuma i citratne soli u kom je molarni odnos citratnog jona prema jonu kalcijuma u opsegu od 1 do 2 čime se dobija bistri prvi rastvor;
- 2) obezbeđivanje drugog rastvora soli koji može da obezbedi fosfatni anjon i karbonatnu so;
- 3) mešanje bistrog prvog rastvora i drugog rastvora pri pH u opsegu od 8 do 11;
- 4) taloženje nanočestice; i
- 5) sušenje nanočestice dobijene iz faze 4).

Broj ostalih patentnih zahtjeva: 17

(11) **BA/EP3707133**

(21) **E04070** (22) 2022-02-02

(26) HR

(31) 201762581967 P (32) 2017-11-06 (33) US
(96) 18801226.4 2018-10-30

(97) 2020-09-16

(51) **C07D 401/14** , **C07D 403/14** ,
A61P 25/00 , **A61P 37/00** , **A61P**
19/02 , **A61K 31/506**

(73) ELI LILLY AND COMPANY

Lilly Corporate Center, Indianapolis, IN
46285
US

(72) HENRY, Kenneth James JR.

c/o Eli Lilly and Company P.O. Box 6288
Indianapolis, Indiana 46206-6288
US

KHILEVICH, Albert

c/o Eli Lilly and Company P.O. Box 6288
Indianapolis, Indiana 46206-6288
US

KUKLISH, Steven Lee

c/o Eli Lilly and Company P.O. Box 6288
Indianapolis, Indiana 46206-6288
US

PARTRIDGE, Katherine Marie

c/o Eli Lilly and Company P.O. Box 6288
Indianapolis, Indiana 46206-6288
US

QUIMBY, Steven James

c/o Eli Lilly and Company P.O. Box 6288
Indianapolis, Indiana 46206-6288
US

(74) "INTELBIRO" d.o.o.

M.H. Uskufije 3, 71000 Sarajevo
BA

(54) **SPOJEVI KOJI INHIBIRAJU BTK**

(57)

1. Spoj formule:

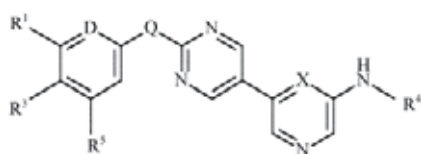

D je -CR₂- ili N,

Q je O ili NH,

X je -CH- ili N,

R₁ je -H, -Cl, -F, -CN, -CH₃, -CF₃, -OCHF₂,
-OCH₃, -OCF₃ ili -C=CH,

R₂ je -H, -F ili -OCF₃,

R₃ je -H, -Cl ili -F,

R₄ je

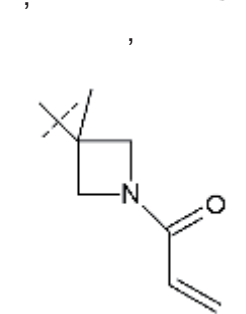
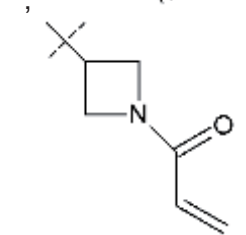
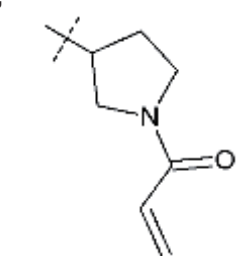
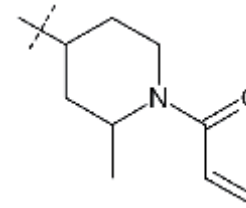
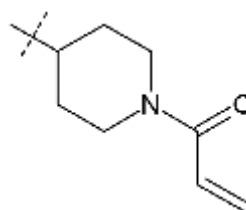

naznačen time što:

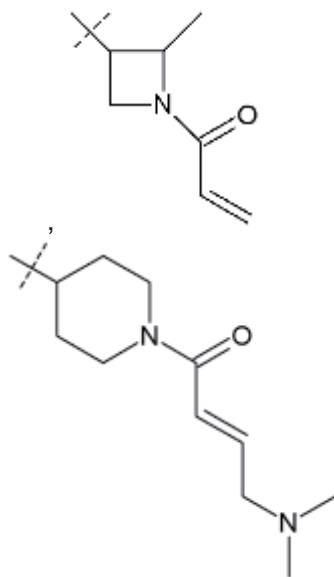

iii

R₅ je -H ili -F,

ili njegova farmaceutska prihvatljiva sol.

Broj ostalih patentnih zahtjeva: 18

(11) **BA/EP3551221**

(21) **E04071** (22) 2022-02-01

(26) HR

(31) 102016123847 (32) 2016-12-08 (33) DE
201662431588 P 2016-12-08 US
(96) 17829609.1 2017-12-07

(97) 2019-10-16

(51) **A61K 39/00**, **C07K 14/725**,
C07K 14/47

(73) Immatix Biotechnologies GmbH
Paul-Ehrlich-Strasse 15 72076 Tübingen
DE

(72) ALTEN, Leonie
Weißdornweg 14 App. 161 72076 Tübingen
DE
BUNK, Sebastian
Gertrud-Baeumer-Str. 19/1 72074 Tübingen
DE
MAURER, Dominik
Fleinerweg 7 72116 Moessingen
DE
WAGNER, Claudia
Nürtinger Strasse 32 72074 Tübingen
DE

(74) "ŽIVKO MIJATOVIĆ & PARTNERS" d.o.o.
Sarajevo
M.H. Uskufije 3, 71000 Sarajevo
BA

(54) **NOVA TERAPIJA S T-STANIČNIM
RECEPTORIMA I IMUNOLOŠKA
TERAPIJA KOJA KORISTI ISTE**

(57)

1. Konstrukt za prepoznavanje antigena koji se specifično i / ili selektivno veže na antigeni peptid MAGEA1 od SEQ ID BR: 133 kada je navedeni antigen predstavljen putem HLA, pri čemu navedeni konstrukt za prepoznavanje antigena sadrži komplementarne određujuće regije (CDR) CDR1, CDR2 i CDR3 sekvence koje imaju aminokiselinsku sekvencu SEQ ID BR: 49, SEQ ID BR: 50 i SEQ ID BR: 51, odnosno CDR1, CDR2 i CDR3 sekvence koje imaju aminokiselinsku sekvencu SEQ ID BR: 55, SEQ ID BR: 56 i SEQ ID BR: 57, odnosno; pri čemu navedeni konstrukt za prepoznavanje antigena sadrži odgovarajuće CDR aminokiselinske sekvence s ne više od jedne modificirane

aminokiseline, pri čemu je spomenuta modificirana aminokiselina pomogućnosti prva ili posljednja aminokiselina dotičnog CDR-a i modifikacija je konzervativna supstitucija, i pri čemu je spomenuti antigen konstrukt koji prepoznaje ne veže selektivno nijedan od peptida SEQ ID BR: 143 do 152.

Novartis Pharma AG St. Johann Postfach
4002 Basel
CH
MICHELLYS, Pierre-Yves
Novartis Institute for Functional Genomics
Inc. DBA Genomics Institute of the Novartis
Research Foundation 10675 John Jay
Hopkins Drive San Diego, California 92121
US

MUTNICK, Daniel
Novartis Institutes for Biomedical Research
Inc. 5300 Chiron Way Emeryville, California
94608
US

PEI, Wei
Novartis Institute for Functional Genomics
Inc. DBA Genomics Institute of the Novartis
Research Foundation 10675 John Jay
Hopkins Drive San Diego, California 92121
US

SYKA, Peter
Novartis Institute for Functional Genomics
Inc. DBA Genomics Institute of the Novartis
Research Foundation 10675 John Jay
Hopkins Drive San Diego, California 92121
US

ZHANG, Guobao
c/o 279 Wenjing road Minhang District
Shanghai 200245
CN

ZHANG, Yi
171 School Street Belmont, Massachusetts
02478
US

(74) Dragan Mićunović
Branilaca Sarajeva 10, 71000 Sarajevo
BA

(54) **SPOJEVI I PRIPRAVCI KAO INHIBITORI
ENDOSOMSKIH TOLL-U SLIČNIH
RECEPTORA**

(57)

1. Spoj koji ima strukturu s Formulom (A)
ili njegova farmaceutski prihvatljiva sol:

Broj ostalih patentnih zahtjeva: 18

(11) **BA/EP3510033**

(21) **E04072** (22) 2022-02-03

(26) HR

(31) 201662385726 P (32) 2016-09-09 (33) US
(96) 17777966.7 2017-09-06

(97) 2019-07-17

(51) **C07D 471/04** , **A61K 31/437** ,
A61P 37/00

(73) Novartis AG
Lichtstrasse 35, 4056 Basel
CH

(72) ALPER, Phillip
Novartis Institute for Functional Genomics
Inc. DBA Genomics Institute of the Novartis
Research Foundation 10675 John Jay
Hopkins Drive San Diego, California 92121
US

DEANE, Jonathan
Novartis Institute for Functional Genomics
Inc. DBA Genomics Institute of the Novartis
Research Foundation 10675 John Jay
Hopkins Drive San Diego, California 92121
US

JIANG, Songchun
Novartis Institute for Functional Genomics
Inc. DBA Genomics Institute of the Novartis
Research Foundation 10675 John Jay
Hopkins Drive San Diego, California 92121
US

JIANG, Tao
Novartis Institute for Functional Genomics
Inc. DBA Genomics Institute of the Novartis
Research Foundation 10675 John Jay
Hopkins Drive San Diego, California 92121
US

KNOEPFEL, Thomas

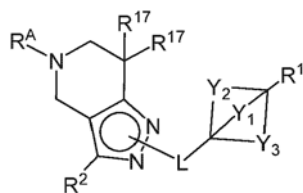

Formula (A)

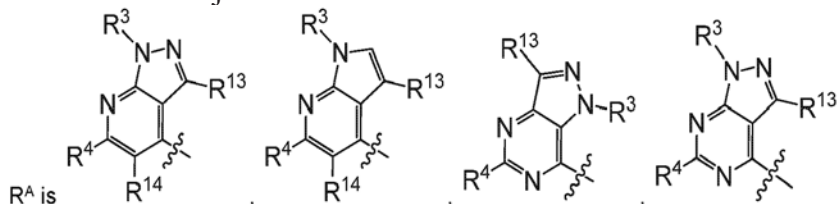
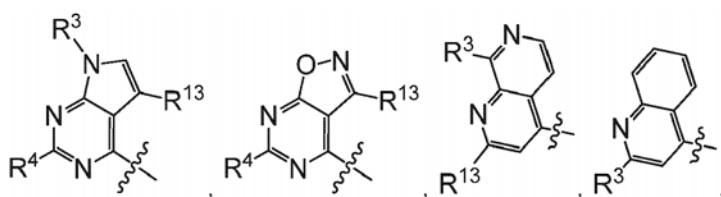
 pri čemu:
 R^A je

 R^A is

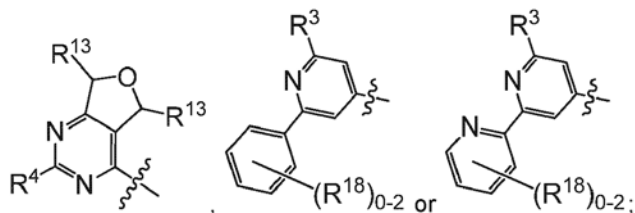
ili

 L je $-\text{CH}_2-$ ili $-\text{CH}_2\text{CH}_2-$;

 Y_1 je $-\text{CH}_2-$ ili $-\text{CH}_2\text{CH}_2-$;

 Y_2 je $-\text{CH}_2-$ ili $-\text{CH}_2\text{CH}_2-$;

 Y_3 je $-\text{CH}_2-$, $-\text{XCH}_2-$ ili $-\text{CH}_2\text{X}-$;

 X je $-\text{CH}_2-$ ili O ;

 R^1 je $-\text{NHC}(=\text{O})\text{R}^6$, $-\text{NHC}(=\text{O})(\text{CH}_2)_n\text{R}^6$, $-\text{NH}(\text{CH}_2)_n\text{C}(=\text{O})\text{R}^6$, $-\text{NHC}(=\text{O})(\text{CH}_2)_m\text{NHR}^5$, $-\text{NHC}(=\text{O})(\text{CH}_2)_m\text{N}(\text{R}^5)_2$, $-\text{NHC}(=\text{O})(\text{CHR}^9)_m\text{NHR}^5$, $-\text{NHC}(=\text{O})(\text{CH}_2)_m\text{NH}_2$, $-\text{NHC}(=\text{O})(\text{CH}_2)_n\text{OR}^9$, $-\text{NHC}(=\text{O})\text{OR}^9$, $-\text{NH}(\text{CH}_2)_m\text{C}(=\text{O})\text{N}(\text{R}^5)_2$, $-\text{NH}(\text{CHR}^9)_n\text{C}(=\text{O})\text{R}^6$, $\text{NHC}(=\text{O})(\text{CHR}^9)_n\text{R}^6$, $-\text{NHC}(=\text{O})(\text{CHR}^9)_n\text{N}(\text{R}^8)_2$, $-\text{NHC}(=\text{O})(\text{CHR}^9)_n\text{NHR}^8$, $-\text{NH}(\text{CHR}^9)_n\text{C}(=\text{O})\text{N}(\text{R}^8)_2$, $-\text{NH}(\text{CHR}^9)_m\text{C}(=\text{O})\text{R}^6$, $-\text{NHR}^6$, $-\text{NR}^5\text{R}^6$, $-\text{NH}_2$, $-\text{N}(\text{R}^5)_2$, $-\text{NHR}^5$, $-\text{NHR}^8$, $-\text{N}(\text{R}^6\text{R}^8)$, $-\text{NH}(\text{C}(\text{R}^9)_2)_n\text{R}^{10}$, $-\text{NR}^9\text{C}(=\text{O})\text{OR}^{11}$, $-\text{NH}(\text{CH}_2)_n\text{R}^6$,

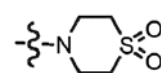
 $-\text{NH}(\text{CHR}^9)_n\text{R}^6$, $-\text{N}(\text{R}^6)_2$, $-\text{NHC}(=\text{O})(\text{CH}_2)_n\text{N}(\text{CD}_3)_2$, $-\text{NH}(\text{CHR}^9)_n\text{CH}_2\text{OR}^9$, $-\text{NHCH}_2(\text{CHR}^9)_n\text{OR}^9$, $-\text{NH}(\text{CHR}^9)_n\text{OR}^9$, $-\text{NR}^9(\text{CH}_2)_n\text{OR}^9$, $-\text{NHCH}_2(\text{C}(\text{R}^9)_2)_n\text{OR}^9$, $-\text{OR}^9$, $-\text{NR}^9\text{C}(=\text{O})\text{R}^5$, $-\text{NR}^9\text{C}(=\text{O})(\text{CH}_2)_n\text{R}^5$, $-\text{NR}^9\text{C}(=\text{O})\text{OR}^5$, $-\text{NHS}(=\text{O})_2\text{R}^5$, $-\text{NHC}(=\text{O})(\text{CH}_2)_n\text{NR}^9\text{C}(=\text{O})\text{R}^5$,

 8-oxa-3-azabicyclo[3.2.1]oktasil, 5-6-eročlani heteroaril koji ima 1 do 3 člana prstena neovisno odabrana između N , O i S , ili 4-6-eročlanog heterocikloalkila koji ima 1 do 2 člana prstena neovisno odabrana između N , NH , NR^{16} i O koji je nesupstituiran ili je supstituiran s 1-2 skupine R^7 ;

 R^2 je H , C_1 - C_6 alkil, C_1 - C_6 haloalkil ili C_1 - C_6 alkil supstituiran s 1-2 skupine R^{15} ;

 R^3 je H , C_1 - C_6 alkil, $-\text{CD}_3$ ili benzil supstituiran s 1-2 skupine 1-2 R^{10} ;

 R^4 je H , NH_2 , C_1 - C_6 alkil, halo ili fenil supstituiran s 1-2 skupine 0-2 R^{18} ;

 svaki R^5 je neovisno odabran između C_1 - C_6 alkila, $-\text{CD}_3$ i $-(\text{CH}_2)_n\text{OR}^9$;

 R^6 je C_3 - C_6 cikloalkil, oksa-3-azabicyclo[3.2.1]oktan ili 4-6-eročlani heterocikloalkil koji ima 1 do 2 člana prstena neovisno odabrana između N , NH , NR^{16} i O koji je nesupstituiran ili je supstituiran s 1-2 skupine R^{12} ;

 svaki R^7 je neovisno odabran između C_1 - C_6 alkila, halo, hidroksila, okso i C_1 - C_6 alkila supstituiranog s 1 do 3 $-\text{OH}$;

 svaki R^8 je neovisno odabran između C_1 - C_6 haloalkila, $-(\text{C}(\text{R}^9)_2)_n\text{OR}^9$ i C_1 - C_6 alkila supstituiranog s 1 do 3 $-\text{OH}$;

svaki R⁹ je neovisno odabran između H i C₁-C₆alkila;

R¹⁰ je C₁-C₆alkoksi ili C₃-C₆cikloalkil;

R¹¹ je C₃-C₆cikloalkil koji je nesupstituiran ili je supstituiran s 1 do 3 skupine C₁-C₆alkil;

svaki R¹² je neovisno odabran između C₁-C₆alkila, hidroksila, halo i C₁-C₆alkila supstituiranog s 1 do 3 -OH;

R¹³ je H ili C₁-C₆alkil;

R¹⁴ je H ili C₁-C₆alkil;

R¹⁵ je -NHC(=O)(CH₂)_mNHR⁵, -NHC(=O)(CH₂)_mN(R⁵)₂, -NHC(=O)(CH₂)_mNH₂, -NHC(=O)(CHR⁹)_nR⁶, -NHC(=O)(CHR⁹)_nN(R⁸)₂, -NHC(=O)(CHR⁹)_nNHR⁸, -NH(CHR⁹)_nC(=O)N(R⁸)₂, -NH(CHR⁹)_nC(=O)R⁶, -NHR⁶, -NH₂, -N(R⁵)₂, -NHR⁸, -N(R⁶R⁸), -NH(C(R⁹)₂)_nR¹⁰, -NR⁹C(=O)OR¹¹, -NH(CHR⁹)_nR⁶, -N(R⁶)₂, -N(CD₃)₂, -NH(CHR⁹)_nOR⁹ ili -NHCH₂(C(R⁹)₂)_nOR⁹;

svaki R¹⁶ je C₁-C₆alkil;

svaki R¹⁷ je neovisno odabran između H i C₁-C₆alkila;

svaki R¹⁸ je neovisno odabran između halo, -CN, C₁-C₆alkoksi i C₁-C₆alkila;

m je 1, 2, 3, 4, 5 ili 6, i

n je 1, 2, 3, 4, 5 ili 6.

Broj ostalih patentnih zahtjeva: 16

(11) **BA/EP3769753**

(21) **E04073** (22) 2022-02-03

(31) 201962877599 P (32) 2019-07-23 (33) US
201962942551 P 2019-12-02 US
(96) 20186965.8 2020-07-21

(97) 2021-01-27

(51) **A61K 9/14**, **C07J 31/00**, **A61P 27/00**, **A61K 31/56**, **A61K 47/10**, **A61K 47/02**, **A61K 9/10**

(73) Nicox Ophthalmics, Inc.
4721 Emperor Blvd. Suite 260 Durham, NC 27703
US

(72) BUKOWSKI, Jean-Michel
347, Avenue Max Camidas, Residence California Park Bat A 06270 Villeneuve Leubet
FR
NADKARNI, Akshay
104, Disraeli Drive Cary, NC 27513
US
BOYER, José L.
103 Autumn Lane Chapel Hill, NC 27516
US
DUQUESROIX-CHAKROUN, Brigitte
3 Avenue Saint Exupéry 06800 Cagnes sur Mer
FR
NAVRATIL, Tomas
706 West Main Street Carrboro, NC 27510
US

(74) Dragan Mićunović
Branilaca Sarajeva 10, 71000 Sarajevo
BA

(54) **POSTUPAK PRIPREME STERILNE NANOKRISTALNE SUSPENZIJE OFTALMOLOŠKOG VODENOG FLUTIKAZON PROPIONATA FORME A**

(57)

1. Postupak za pripremu sterilnih topikalnih oftalmoloških vodenih nanosuspenzija koje sadrže nanokristale flutikazon propionata Forme A, srednje veličine čestica od 100 nm do 1000 nm i koncentracije flutikazon propionata od 0,001% w/w do 1% w/w i navedeni postupak obuhvata:

a) pripremu vodenog nosača 1 koji sadrži: 0,5 % w/w metilceluloze 4000 mPa·s, 1,0 % w/w borne kiseline, 0,1% w/w edetat dinatrijum dihidrata, 0,055% w/w natrijum hlorida, 0,01% w/w

benzalkonijum hlorida, 0,2% w/w polisorbata 80, hlorovodonične kiseline IN i/ili natrijum hidroksida IN za podešavanje pH na 7,3 -7,5 i vode do 100% w/w;

b) mešanje količine nanokristala flutikazon propionata Forme A, srednje veličine čestica od 100 nm do 1000 nm sa količinom vodenog nosača 1 da bi se dobila suspenzija koja sadrži koncentraciju flutikazon propionata od 2% w/w;

c) primenom mešanja visokim strizanjem i velikom brzinom, na suspenziju iz koraka b), u trajanju od najmanje 10 minuta;

d) pripremu vodenog nosača 2 koji sadrži: 1,8% w/w glicerina, 0,5% w/w metilceluloze 4000 mPa-s, 1,0% w/w borne kiseline, 0,1% w/w edetat dinatrijum dihidrata, 0,055% w/w natrijum hlorida, 0,01% w/w benzalkonijum hlorida, 0,2% w/w polisorbata 80, hlorovodoničnu kiselinu IN i/ili natrijum hidroksid IN, za podešavanje pH na 7,3 7.5 i vodu q.s. do 100% w/w;

e) dodavanje alikvota vodenog nosača 2 u suspenziju iz koraka c) da bi se dobila koncentracija flutikazon propionata od oko 1% w/w;

f) primenom mešanja visokim strizanjem i velikom brzinom na suspenziju iz koraka e) sve dok se ne dobije ciljane srednje veličine čestica;

g) sterilizaciju nanosuspenzije iz koraka f) autoklavingom;

h) priprema vodenog nosača 3 koji sadrži: 0,9% w/w glicerina, 0,5% w/w metilceluloze 4000 mPa-s, 1,0% w/w borne kiseline, 0,1% w/w edetat dinatrijum dihidrata, 0,055% w/w natrijum hlorida, 0,01% w/w benzalkonijum hlorida, 0,2% w/w polisorbata 80, hlorovodoničnu kiselinu IN i/ili natrijum hidroksid (IN), za podešavanje pH na 7,3 -7,5 i vodu do 100% w/w; te sterilizacija vodenog nosača 3 filtracijom;

i) aseptično dodavanje alikvota sterilnog vodenog nosača 3 u sterilizovanu nanosuspenziju iz koraka g) u pripremu sterilne vodene nanosuspenzije za oftalmologiju, za lokalnu upotrebu, koje sadrže ciljane koncentracije nanokristala flutikazon propionata Forme A;

pri čemu nanokristali flutikazon propionata forme A imaju rendgensku difrakciju praha navedenih nanokristala uključujući vrhove na oko 7,8, 15,7, 20,8, 23,7, 24,5 i 32,5 stepeni 2θ, dalje uključujući vrhove na oko 9,9, 13,0, 14,6, 16,0, 16,9, 18,1 i 34,3 stepena 2θ, i pri čemu su nanokristali nanoploče koje imaju [001] kristalografsku osu, u suštini normalnu na površine koje definišu debljinu nanoploča.

Broj ostalih patentnih zahtjeva: 22

(11) **BA/EP3411402**

(21) **E04074** (22) 2022-01-27

(26) HR

(31)201662290831 P (32)2016-02-03 (33)US
(96) 17703376.8 2017-02-02

(97) 2018-12-12

(51) **C07K 16/28**

(73) Amgen Research (Munich) GmbH
Staffelseestrasse 2 81477 München
DE
Amgen Inc.
One Amgen Center Drive Thousand Oaks,
California 91320-1799
US

(72) RAUM, Tobias
c/o Amgen Research (Munich) GmbH
Staffelseestrasse 2 81477 Munich
DE
MUENZ, Markus
c/o Amgen Research (Munich) GmbH
Staffelseestrasse 2 81477 Munich
DE
BROZY, Johannes
c/o Amgen Research (Munich) GmbH
Staffelseestrasse 2 81477 Munich
DE
KUFER, Peter
c/o Amgen Research (Munich) GmbH
Staffelseestrasse 2 81477 Munich
DE
HOFFMANN, Patrick
c/o Amgen Research (Munich) GmbH
Staffelseestrasse 2 81477 Munich
DE
FRIEDRICH, Matthias
c/o Amgen Research (Munich) GmbH
Staffelseestrasse 2 81477 Munich
DE
RATTEL, Benno
c/o Amgen Research (Munich) GmbH
Staffelseestrasse 2 81477 Munich
DE
BOGNER, Pamela
c/o Amgen Research (Munich) GmbH
Staffelseestrasse 2 81477 Munich
DE
WOLF, Andreas
c/o Amgen Research (Munich) GmbH
Staffelseestrasse 2 81477 Munich
DE
POMPE, Cornelius

c/o Amgen Research (Munich) GmbH
Staffelseestrasse 2 81477 Munich
DE

(74) "INTELBIRO" d.o.o.

M.H. Uskufije 3, 71000 Sarajevo
BA

(54) **BCMA I CD3 BISPECIFIČNA T STANICA
KOJA UKLJUČUJE KONSTRUKTE
PROTUTIJELA**

(57)

1. Jednolančani konstrukt protutijela
naznačen time što sadrži:

- prvu domenu koja se veže na BCMA,
- drugu domenu koja se veže na ekstracelularni epitop ljudskog i/ili *makaki* CD3ε lanca; i
- treću domenu koja se sastoji od dva polipeptidna monomera, od kojih svaki sadrži zglob, CH2 domenu i CH3 domenu, pri čemu su navedena dva polipeptidna monomera međusobno kondenzirana preko peptidne poveznice.

Broj ostalih patentnih zahtjeva: 18

(11) **BA/EP3700913**

(21) **E04075** (22) 2022-02-04

(31) 17197935 (32) 2017-10-24 (33) EP
(96) 18785394.0 2018-10-17

(97) 2020-09-02

(51) **C07F 9/09** , **A61P 9/00** , **C07D 401/14**

(73) Bayer Aktiengesellschaft

Kaiser-Wilhelm-Allee 1 51373 Leverkusen
DE

Bayer Pharma Aktiengesellschaft
Müller Strasse 178 13353 Berlin
DE

(72) COLLIN-KROEPÉLIN, Marie-Pierre

Katernberger Schulweg 52 42113
Wuppertal
DE

KOLKHOF, Peter

Falkenberg 121 42113 Wuppertal
DE

NEUBAUER, Thomas

Kleiberweg 5c 42111 Wuppertal
DE

FUERSTNER, Chantal

Arnoldstr. 33 45478 Mülheim/Ruhr
DE

POOK, Elisabeth

Im Lehmbruch 24 42109 Wuppertal
DE

WITTWER, Matthias Beat

Rüchligweg 49 4125 Riehen
CH

SCHMECK, Carsten

Carl-Friedrich-Goerdeler-Straße 24 45472
Mülheim
DE

WASNAIRE, Pierre

Am Botanischen Garten 41 40225
Düsseldorf
DE

DE

SCHIRMER, Heiko

Dingshauser Straße 51a 42655 Solingen
DE

CERNECKA, Hana

Augustastrasse 85 42119 Wuppertal
DE

DROEBNER, Karoline

Lukasstrasse 2 42553 Velbert
DE

TINEL, Hanna

In der Beek 16 42113 Wuppertal
DE

BUCHMUELLER, Anja
 Baderweg 72a 45259 Essen
 DE
 MONDRITZKI, Thomas
 Julienstrasse 59 45130 Essen
 DE
 KRETSCHMER, Axel
 Am Acker 23 42113 Wuppertal
 DE
 LUSTIG, Klemens
 Falkenberg 159 42113 Wuppertal
 DE
 FRICKE, Robert
 Friedrich-Karl-Straße 228k 50735 Köln
 DE
 LEVILAIN, Guillaume
 Hindenburgstr. 74 42117 Wuppertal
 DE
 KRENZ, Ursula
 Am Kloster 33 42799 Leichlingen
 DE
 WITOWSKI, Norbert
 Adenemer Weg 22 38302 Wolfenbüttel
 DE

u kojoj
 # predstavlja točku vezivanja za
 prsten 1,2,4-triazolil,
 ili jedna od njegovih farmaceutski
 prihvatljivih soli, njegovih solvata ili
 solvata njegovih soli.

Broj ostalih patentnih zahtjeva: 10

(74) "INTELBIRO" d.o.o.
 M.H. Uskufije 3, 71000 Sarajevo
 BA

(54) **PREDLIJEKOVI SUPSTITUIRANIH
 DERIVATA TRIAZOLA I NJIHOVA
 UPORABA**

(57)

1. Spoj opće formule (I)

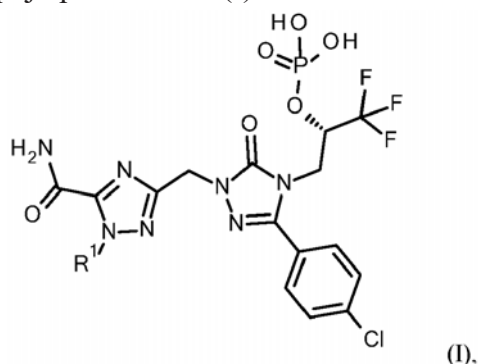

u kojoj

R¹ predstavlja skupinu s
 formulom

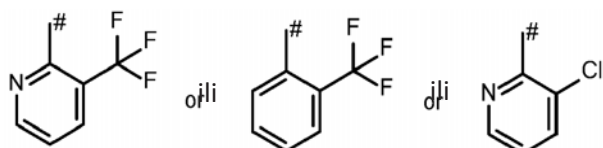

(11) **BA/EP3416747**

(21) **E04076** (22) 2022-02-04

(26) HR

(31) 16155950 (32) 2016-02-16 (33) EP
(96) 17702895.8 2017-02-08

(97) 2018-12-26

(51) **B05B 11/00** , **B65D 83/20** , **B65D 83/30** , **B65D 83/22**

(73) Aziende Chimiche Riunite Angelini
Francesco A.C.R.A.F. S.p.A.
Viale Amelia, 70 00181 Roma
IT

(72) MASCIAMBRUNI, Roberto
Via Malagrida 38 65124 Pescara
IT

(74) "LINEA SERVICES" d.o.o.
Maršala Tita 29/IV, 71000 Sarajevo
BA

(54) **DOZATOR SA ZGLOBNOM CIJEVI ZA DOZIRANJE**

(57)

1. Uređaj dozatora i spremnika (10) za pohranu supstance i razdjeljivanje iste u obliku spreja na ciljanu površinu, pri čemu uređaj (10) sadrži:

spremnik (12) i pumpu (14) pridruženu tom spremniku (12) za usis jedne količine supstance iz navedenog spremnika (12) i dostavu iste prema izlaznoj mlaznici (142);

dugme (16) za aktiviranje navedene pumpe (14), gdje navedeno dugme (16) posjeduje poprečnu površinu dugmeta (16b);

tijelo (18) koje se može spojiti sa spremnikom (12) i koje obuhvaća najmanje jedan odsječak navedene poprečne površine dugmeta (16b); i kanilu za doziranje (20) koja je oblikovana da preuzima raspored mirovanja i raspored u uporabi;

naznačen time, da

uređaj (10) nadalje sadrži kućište kanile (22) unutar kojega uglavnom cijela duljina kanile (20) može biti pridržana na siguran način, kada se uređaj (10) nalazi u svojem rasporedu

mirovanja, i **time, da**

je navedeno tijelo (18) oblikovano tako da drži i vodi spomenuto dugme (16) u bitno translacijskom pomaku, navedeno tijelo (18) sadrži element koji izviruje prema gore iz navedenog spremnika (12),

pri čemu je unutrašnja površina spomenutog elementa izravno položena tako da gleda prema odgovarajućem odsječku poprečne površine dugmeta (16b), i

navedeno dugme (16) ne posjeduje kružni oblik, nego koji je određen poprečnim presjekom sa sporednom osi i glavnom osi čija je duljina veća nego duljina navedene sporedne osi.

Broj ostalih patentnih zahtjeva: 10

(11) BA/EP3681001(21) **E04077** (22) 2022-02-04(31) 201900007 (32) 2019-01-09 (33) SI
(96) 19000555.3 2019-12-12

(97) 2020-07-15

(51) **H02G 3/06**(73) Hermi, d.o.o.
Trnovije pri Celju Trnoveljska cesta 15 3000
Celje
SI(72) Stvarnik, Bostjan
Laze 17 c 3320 Velenje
SI(74) "LINEA SERVICES" d.o.o.
Maršala Tita 29/IV, 71000 Sarajevo
BA**(54) SPOJNI UREĐAJ ZA NOSAČE KABLOVA**

(57)

1. Spojni uređaj za nosače kablova (1) izrađen od metala koji je formiran kao žlijeb u obliku slova U sa ravnim središnjim dijelom (2.1) i bočnim stranicama (12, 12') koje se šire uglavnom pod pravim uglom na središnji dio (2.1), pri čemu

svaka odnosna bočna stranica (12, 12') kroz prvu liniju slabljenja (3.1, 3.1') u obliku perforacija je povezana sa središnjim dijelom na način koji zaključava formu (2.1);

svaka bočna stranica (12, 12') sadrži vanjski bočni dio (2.2, 2.2') i unutrašnji bočni dio (2.3, 2.3') u obliku preklopa koji se proteže u unutrašnjost žlijeba paralelno sa vanjskim bočnim dijelom (2.2, 2.2') i preko druge linije slabljenja (3.2, 3.2') u obliku perforacije je povezana sa vanjskim bočnim dijelom (2.2, 2.2'); slobodni kraj unutrašnjeg bočnog dijela (2.3, 2.3') ima rub (4, 4') formiran kao set zuba (7, 7').

Broj ostalih patentnih zahtjeva: 7

(11) BA/EP3481964(21) **E04078** (22) 2022-02-07

(26) SR

(31) 201611738 (32) 2016-07-05 (33) GB
(96) 17768220.0 2017-07-05

(97) 2019-05-15

(51) **A61P 1/04** , **C12Q 1/6883** , **G16B 25/00**(73) Cambridge Enterprise Limited
The Old Schools Trinity Lane Cambridge
CB2 1TN
GB(72) LYONS, Paul A.
Dept. of Medicine Level 5 Addenbrooke's
Hospital (Box 157) Hills Road Cambridge
CB2 2QQ
GB

MCKINNEY, Eoin F.

Dept. of Medicine Level 5 Addenbrooke's
Hospital (Box 157) Hills Road Cambridge
CB2 2QQ
GB

BIASCI, Daniele

Dept. of Medicine Level 5 Addenbrooke's
Hospital (Box 157) Hills Road Cambridge
CB2 2QQ
GB

LEE, James

Dept. of Medicine Level 5 Addenbrooke's
Hospital (Box 157) Hills Road Cambridge
CB2 2QQ
GB(74) "PETOŠEVIĆ" d.o.o.
Željeznička broj 20, 71000 Sarajevo
BA**(54) BIOMARKERI ZA INFLAMATORNU BOLEST CRIJEVA**

(57)

1. Postupak za procenu da li je ispitanik pod visokim rizikom ili pod niskim rizikom za progresiju inflamatorne bolesti creva (IBD), postupak uključuje utvrđivanje posredstvom određivanja nivoa ekspresije četiri ili više gena u uzorku pune krvi dobijenom od ispitanika, da li navedeni ispitanik poseduje fenotip visokog rizika (IBD1) ili fenotip niskog rizika (IBD2), pri čemu je četiri ili više gena

odabrano iz grupe, koju sačinjavaju:
 protein koji sadrži arestin domen 4 (ARRDC4);
 gvanilat vezujući protein 5 (GBP5);
 protein 14, kuplovan purinergični receptor P2Y i G-protein, (P2RY14);
 svod RNA 1-1 (VTRNA1-1);
 pomagački protein receptora interleukina 18 (IL18RAP);
 haptoglobin (HP);
 motiv 7 nudiks (nukleozid difosfat vezani deo X)-tipa (NUDT7);
 granzim H (GZMH);
 konstantni region 2 gama lanca T-ćelijskog receptora (TRGC2);
 lektin, sličan galaktozid-vezujućem proteinu (LGALS1);
 protein 5 sličan Fc receptoru (FCRL5);
 interferonom indukovani protein sličan proteinu 44 (IFI44L);
 duga intergenska protein ne-kodirajuća RNA 1136 (LINC01136);
 limfocitni antigen 96 (LY96);
 granzim K (GZMK) i
 varijabilni region 3 gama lanca T-ćelijskog receptora (TRGV3);
 pri čemu je fenotip IBD1 **naznačen** ushodno regulisanom ekspresijom gena: ARRDC4, GBP5, P2RY14, VTRNA1-1, IL18RAP, HP, NUDT7, GZMH, TRGC2 i GZMK, u odnosu na nivo ekspresije ovih gena kod ispitanika koji poseduje fenotip IBD2,
 i nishodno regulisanom ekspresijom gena: LGALS1, FCRL5, IFI44L, LINC01136, LY96 i TRGV3, u odnosu na nivo ekspresije ovih gena kod ispitanika koji poseduje fenotip IBD2, i
 pri čemu četiri ili više gena uključuju: IL18RAP, LINC01136, TRGC2 i VTRNA1-1.

(11) **BA/EP3157571**(21) **E04079** (22) 2022-02-08

(26) HR

(31) 201462015862 P (32) 2014-06-23 (33) US
 201462082327 P 2014-11-20 US
 201562107016 P 2015-01-23 US

(96) 15732508.5 2015-06-18

(97) 2017-04-26

(51) **A61K 47/54** , **A61P 3/00** , **A61P 1/16** , **A61P 1/18** , **A61K 38/08** , **A61K 38/16** , **A61K 38/17** , **A61K 38/18** , **A61K 38/22** , **C07K 14/475**

(73) Novartis AG

Lichtstrasse 35 4056 Basel
CH

(72) BARNES, David Weninger

Novartis Institutes for BioMedical Research
Inc. 100 Technology Square Cambridge,
Massachusetts 02139
US

YAMADA, Ken

Novartis Institutes for BioMedical Research
Inc. 100 Technology Square Cambridge,
Massachusetts 02139
US

IBEBUNJO, Chikwendu

Novartis Institutes for BioMedical Research
Inc. 100 Technology Square Cambridge,
Massachusetts 02139
US

DUTTARROY, Alokesh

Novartis Institutes for BioMedical Research
Inc. 100 Technology Square Cambridge,
Massachusetts 02139
US

KIRMAN, Louise Clare

Novartis Institutes for BioMedical Research
Inc. 100 Technology Square Cambridge,
Massachusetts 02139
US

BRUCE, Alexandra Marshall

Novartis Institutes for BioMedical Research
Inc. 100 Technology Square Cambridge,
Massachusetts 02139
US

USERA, Aimee Richardson

Novartis Institutes for BioMedical Research
Inc. 100 Technology Square Cambridge,
Massachusetts 02139
US

ZECRI, Frederic
Novartis Institutes for BioMedical Research
Inc. 100 Technology Square Cambridge,
Massachusetts 02139
US

YUAN, Jun
Novartis Institutes for BioMedical Research
Inc. 100 Technology Square Cambridge,
Massachusetts 02139
US

LOU, Changgang
Novartis Institutes for BioMedical Research
Inc. 100 Technology Square Cambridge,
Massachusetts 02139
US

KANTER, Aaron
Novartis Institutes for BioMedical Research
Inc. 400 Technology Square Cambridge,
Massachusetts 02139
US

BOSE, Avirup
Novartis Institutes for BioMedical Research
Inc. 400 Technology Square Cambridge,
Massachusetts 02139
US

(74) Dragan Mićunović
Branilaca Sarajeva 10, 71000 Sarajevo
BA

(54) **MASNE KISELINE I NJIHOVA
UPOTREBA U KONJUGACIJI S
BIOMOLEKULIMA**

(57)

1. Konjugat koji sadrži biomolekulu povezanu s masnom kiselinom putem poveznice, pri čemu je biomolekula ljudski faktor diferencijacije rasta 15 (GDF15), njegovi homolozi, varijante, mutanti ili fragmenti ili njihov dimer, i

pri čemu masna kiselina ima sljedeću formulu A1:

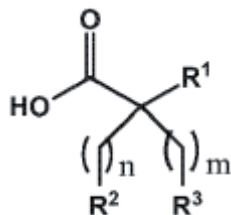

A1

R₁ je CO₂H;

R₂ i R₃ su međusobno neovisno H, OH, CO₂H, -CH=CH₂ ili -C≡CH;
n i m su međusobno neovisno cijeli broj između 6 i 30; ili njegov amid, ester ili njihova farmaceutske prihvatljiva sol.

Broj ostalih patentnih zahtjeva: 22

(11) **BA/EP3421498**

(21) **E04080** (22) 2022-02-07

(26) SR

(31) 05025657 (32) 2005-11-24 (33) EP
(96) 18185237.7 2006-11-24

(97) 2019-01-02

(51) **C07K 16/30** , **A61K 39/395** ,
A61P 35/00 , **C12N 5/12** , **A61K**
51/10 , **A61K 45/06** , **C07K 16/18**
, **C07K 16/28** , **A61K 39/00** ,
A61K 47/68 , **A61P 35/04** , **A61P**
43/00

(73) Astellas Pharma Inc.
5-1, Nihonbashi-Honcho 2-chome Chuo-ku
Tokyo 103-8411
JP
TRON - Translationale Onkologie an
der Universitätsmedizin der Johannes
Gutenberg-Universität Mainz gemeinnützige
GmbH
Freiligrathstrasse 12 55131 Mainz
DE

(72) Sahin, Ugur
Philipp-von-Zabern-Platz 1 55116 Mainz
DE
Türeci, Özlem
Philipp-von-Zabern-Platz 1 55116 Mainz
DE
Usener, Dirk
Richard-Wagner-Strasse 87b 65193
Wiesbaden
DE
Fritz, Stefan
Geisterweg 35 55237 Flonheim
DE
Uherek, Christoph
Lachenwörthsweg 6 63500 Seligenstadt
DE
Brandenburg, Gunda

Hafenstrasse 12 22880 Wedel
 DE
 Geppert, Harald-Gerhard
 Grünstrasse 46 42697 Solingen
 DE
 Schröder, Anja Kristina
 Jakob-Nickolaus-Weg 8 55122 Mainz
 DE
 Thiel, Philippe
 Käthe-Kollwitz-Strasse 4 82152 Planegg
 DE

58 od SEQ ID NO: 126, CDR2: položaji 76-78 od SEQ ID NO: 126, CDR3: položaji 115-122 od SEQ ID NO: 126 i (v) VH: CDR1: položaji 45-52 od SEQ ID NO: 118, CDR2: položaji 70-77 od SEQ ID NO: 118, CDR3: položaji 116-126 od SEQ ID NO: 118, VL: CDR1: položaji 47-58 od SEQ ID NO: 125, CDR2: položaji 76-78 od SEQ ID NO: 125, CDR3: položaji 115-123 od SEQ ID NO: 125,

(74) "ŽIVKO MIJATOVIĆ & PARTNERS" d.o.o.
 Sarajevo
 M.H. Uskufije 3, 71000 Sarajevo
 BA

pri čemu su VH i VL domeni antitela eksprimirani na jednom polipeptidnom lancu.

(54) **MONOKLONSKA ANTITIJELA PROTIV KLAUDINA-18 ZA LIJEČENJE KANCERA**

(57)

1. Antitelo koje sposobnost vezivanja za CLD18A2 i posredovanja u ubijanju ćelija koje eksprimiraju CLD18A2, pri čemu navedeno antitelo sadrži varijabilni domen teškog lanca (VH) i varijabilni domen lakog lanca (VL) koji sadrže grupu regiona koji određuju komplementarnost CDR1, CDR2 i CDR3 izabranih iz sledećih grupa (i) do (v):

Broj ostalih patentnih zahtjeva: 17

(i) VH: CDR1: položaji 45-52 od SEQ ID NO: 115, CDR2: položaji 70-77 od SEQ ID NO: 115, CDR3: položaji 116-125 od SEQ ID NO: 115, VL: CDR1: položaji 49-53 od SEQ ID NO: 122, CDR2: položaji 71-73 od SEQ ID NO: 122, CDR3: položaji 110-118 od SEQ ID NO: 122,
 (ii) VH: CDR1: položaji 45-52 od SEQ ID NO: 116, CDR2: položaji 70-77 od SEQ ID NO: 116, CDR3: položaji 116-126 od SEQ ID NO: 116, VL: CDR1: položaji 47-58 od SEQ ID NO: 121, CDR2: položaji 76-78 od SEQ ID NO: 121, CDR3: položaji 115-123 od SEQ ID NO: 121,
 (iii) VH: CDR1: položaji 45-52 od SEQ ID NO: 117, CDR2: položaji 70-77 od SEQ ID NO: 117, CDR3: položaji 116-124 od SEQ ID NO: 117, VL: CDR1: položaji 47-52 od SEQ ID NO: 123, CDR2: položaji 70-72 od SEQ ID NO: 123, CDR3: položaji 109-117 od SEQ ID NO: 123,
 (iv) VH: CDR1: položaji 44-51 od SEQ ID NO: 119, CDR2: položaji 69-76 od SEQ ID NO: 119, CDR3: položaji 115-125 od SEQ ID NO: 119, VL: CDR1: položaji 47-

(11) **BA/EP3030519**(21) **E04081** (22) 2022-02-10

(26) HR

(31) 201361864496 P (32) 2013-08-09 (33) US
201361918976 P 2013-12-20 US

(96) 14834292.6 2014-08-08

(97) 2016-06-15

(51) **C07F 5/04** , **A61K 31/69** , **A61P 31/06**(73) Glaxosmithkline Intellectual Property (No.
2) Limited
980 Great West Road Brentford, Middlesex
TW8 9GS
GB
Anacor Pharmaceuticals, Inc.
235 East 42nd Street New York, NY 10017
US(72) ALLEY, M.R.K. (Dickon)
c/o Anacor Pharmaceuticals Inc. 1020 East
Meadow Circle Palo Alto, California 94303
US
HERNANDEZ, Vincent S.
c/o Anacor Pharmaceuticals Inc. 1020 East
Meadow Circle Palo Alto, California 94303
US
PLATTNER, Jacob J.
c/o Anacor Pharmaceuticals Inc. 1020 East
Meadow Circle Palo Alto, California 94303
US
LI, Xianfeng
c/o Anacor Pharmaceuticals Inc. 1020 East
Meadow Circle Palo Alto, California 94303
US
BARROS-AGUIRRE, David
c/o GlaxoSmithKline Parque Tecnologico
de Madrid Calle Doctor Severo Ochoa
28760 Tres Cantos, Madrid
ES
GIORDANO, Ilaria
c/o GlaxoSmithKline Parque Tecnologico
de Madrid Calle Doctor Severo Ochoa
28760 Tres Cantos, Madrid
ES(74) "INTELBIRO" d.o.o.
M.H. Uskufije 3, 71000 Sarajevo
BA(54) **TRICKLIČNI SPOJEVI**
BENZOKSABOROLA I NJIHOVA
UPOTREBA

(57)

1. Spoj koji ima strukturu kao što je prikazana u Formuli II:

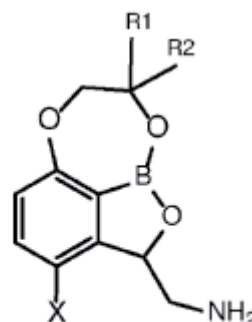
**Formula II**

naznačen time što se X bira između klora ili broma, a svakog od R₁ i R₂ se neovisno bira između H i -CH₃; ili njegova farmaceutski prihvatljiva sol.

Broj ostalih patentnih zahtjeva: 17

(11) BA/EP3331891(21) **E04082** (22) 2022-02-10

(26) HR

(31) 201562201510 P (32) 2015-08-05 (33) US

(96) 16767053.8 2016-08-05

(97) 2018-06-13

(51) **C07F 9/6558** , **A61K 31/713** ,
C07F 9/6561 , **C07H 21/00** , **A61K**
31/7088(73) Eisai R&D Management Co., Ltd.
6-10, Koishikawa 4-chome Bunkyo-ku
Tokyo 112-8088
JP(72) ENDO, Atsushi
311 Lowell Street Apt.1123 Andover,
Massachusetts 01810
US
YU, Robert T.
1 Day Street Arlington, Massachusetts
02476
US
FANG, Francis
16 Greybitch Road Andover, Massachusetts
01810
US
CHOI, Hyeong Wook
39 Juniper Road Andover, Massachusetts
01810
US
SHAN, Mingde
30 Juniper Road Andover, Massachusetts
01810
US(74) "INTELBIRO" d.o.o.
M.H. Uskufije 3, 71000 Sarajevo
BA(54) **POSTUPAK ZA PRIPREMU UGLAVNOM
DIJASTEREOMERNO ČISTOG
FOSFORODIAMIDATNOG OLIGOMERA,
FOSFORODIAMIDATNI OLIGOMER
DOBIVEN TAKVIM POSTUPKOM I
FARMACEUTSKI PRIPRAVAK KOJI
SADRŽI TAKAV FOSFORODIAMIDATNI
OLIGOMER**

(57)

1. Postupak za pripremu uglavnom
dijastereomerno čistog fosforodiamidatnog

morfolino oligomera koji sadrži kiralne fosforne veze, naznačen time što sadrži: odabir uglavnom stereokemijski čistih fosforamidokloridatnih morfolino monomera; i sintetiziranje uglavnom dijastereomerno čistog fosforodiamidatnog morfolino oligomera stereospecifičnim spajanjem odabranih uglavnom stereokemijski čistih fosforamidokloridatnih morfolino monomera, pri čemu se navedeno stereospecifično spajanje provodi u aprotičnom otapalu, u prisutnosti nenukleofilnog tercijarnog amina ili aromatske baze, na temperaturi od 20 °C do 50 °C; pri čemu se uglavnom stereokemijski čisti fosforamidokloridatni morfolino monomeri dobivaju odvajanjem dijastereomerne smjese fosforamidokloridatnih morfolino monomera u uglavnom stereokemijski čiste fosforamidokloridatne monomere, i pri čemu uglavnom stereokemijski čisti označava enantiomere ili dijastereoizomere koji su u enantiomernom ili dijastereomernom suvišku, redom, jednakom ili većem od 87%, a uglavnom dijastereomerno čisti označava dijastereoizomere koji su u dijastereomernom suvišku jednakom ili većem od 87%.

Broj ostalih patentnih zahtjeva: 6

(11) BA/EP3493849(21) **E04083** (22) 2022-02-09

(26) HR

(31) 201613535 (32) 2016-08-05 (33) GB
(96) 17793720.8 2017-08-04

(97) 2019-06-12

(51) **A61K 31/166** , **A61K 31/167** ,
A61K 45/06 , **A61P 1/16**(73) EmeraMed Limited
Trinity House Charleston Road Ranelagh
Dublin 6
IE(72) HALEY, Boyd Eugene
119 Burnside Drive Nicholasville Kentucky
40356
US
KLINGBERG, Ragnar Axel Theodor
Brantingsgatan 42 115 35 Stockholm
SE(74) "STAM" d.o.o.
Sarači 77, 71000 Sarajevo
BA(54) **NOVA UPOTREBA N,N-BIS-2-
MERKAPTOETIL IZOFTALAMIDA**

(57)

1. *N,N-bis-2-merkaptoetil izoftalamid* (NBMI), ili njegova farmaceutski prihvatljiva sol, za upotrebu u prevenciji toksičnosti paracetamola.

Broj ostalih patentnih zahtjeva: 3

(11) BA/EP3781171(21) **E04084** (22) 2022-02-14

(26) HR

(31) 18168234 (32) 2018-04-19 (33) EP
18174985 2018-05-30 EP
19150421 2019-01-04 EP

(96) 19722529.5 2019-04-19

(97) 2021-02-24

(51) **A61K 31/565** , **A61K 31/55** ,
A61K 31/57 , **A61K 31/585** , **A61P**
5/30(73) Estetra SRL
Rue Saint-Georges 5-7 4000 Liège
BE(72) TAZIAUX, Melanie
Rue Saint-Georges, 5 4000 Liège
BE
RAUSIN, Glwadys
Rue Saint-Georges, 5 4000 Liège
BE
JOST, Maud
Rue Saint-Georges, 5 4000 Liège
BE
MAWET, Marie
Rue Saint-Georges, 5 4000 Liège
BE(74) Dragan Mićunović
Branilaca Sarajeva 10, 71000 Sarajevo
BA(54) **PRIPRAVAK ZA UPOTREBU U
UBLAŽAVANJU SIMPTOMA POVEZANIH
S MENOPAUZOM**

(57)

1. Pripravak za upotrebu u ublažavanju simptoma povezanih s menopauzom, pri čemu navedeni pripravak sadrži komponentu estetrola i gdje se navedeni pripravak primjenjuje u dnevnoj količini koja je ekvivalentna oko 15 mg estetrola.

Broj ostalih patentnih zahtjeva: 14

(11) BA/EP3456190(21) **E04085** (22) 2022-02-15(31)PCT/NL2008/050430(32)2008-06-27(33)WO
(96) 18183980.4 2009-06-29

(97) 2019-03-20

(51) **A01K 67/027** , **C12N 15/13** ,
C07K 16/00 , **C12N 15/85** , **C12N**
5/10(73) Merus N.V.
Yalelaan 62 3584 CM Utrecht
NL(72) Houtzager, Erwin
Van Reenenweg 37 3702 SC Zeist
NL
Pinto, Rui Daniel
Prinsenstraat 12 3581 JS Utrecht
NL
Logtenberg, Ton
c/o Merus N.V. Yalelaan 62 3584 CM
Utrecht
NL
Throsby, Mark
c/o Merus N.V. Yalelaan 62 3584 CM
Utrecht
NL(74) "MSA IP"
Hamdije Kapidžića 12, 71000 Sarajevo
BA**(54) TRANSGENA MURINSKA ŽIVOTINJA
KOJA PROIZVODI ANTITIJELA**

(57)

1. Transgeni murinski domaćin koji je u stanju da proizvodi imunoglobuline koji sadrže ljudski VL region, pri čemu navedeni murinski domaćin sadrži integrisanu u svojoj germinativnoj liniji preuređenu nukleinsku kiselinu koja sadrži jedan ljudske germinativne linije V i jedan ljudske germinativne linije J genski segment koji kodira preuređeni ljudski VL region i konstantni region lakog lanca bilo koje životinjske vrste, pri čemu je navedeni varijabilni region lakog lanca u stanju da se upari sa najmanje dva različita teška lanca kodirana od strane domaćina, tako da se raznolikost u specifičnosti antitijela koja sadrže navedeni ljudski VL region zadržava kroz preuređivanja i hipermutacije u teškim lancima.

Broj ostalih patentnih zahtjeva: 18

(11) BA/EP3470397(21) **E04087** (22) 2022-02-15

(26) HR

(31)201261672191 P (32)2012-07-16 (33)US
201361768297 P 2013-02-22 US
201361832566 P 2013-06-07 US
(96) 18189607.7 2013-07-15

(97) 2019-04-17

(51) **C07D 217/26**(73) Fibrogen, Inc.
409 Illinois Street San Francisco, CA 94158
US(72) WITSCHI, Claudia
c/o FibroGen, Inc. 409 Illinois St. San
Francisco, CA California 94158
US
PARK, Jung Min
c/o FibroGen, Inc. 409 Illinois St. San
Francisco, CA California 94158
US
THOMPSON, Michael D.
c/o FibroGen, Inc. 409 Illinois St. San
Francisco, CA California 94158
US
MARTINELLI, Michael John
c/o FibroGen, Inc. 409 Illinois St. San
Francisco, CA California 94158
US
YEOWELL, David A.
c/o FibroGen, Inc. 409 Illinois St. San
Francisco, CA California 94158
US
AREND, Michael P.
c/o FibroGen, Inc. 409 Illinois St. San
Francisco, CA California 94158
US(74) "STAM" d.o.o.
Sarači 77, 71000 Sarajevo
BA**(54) KRISTALNI OBLICI INHIBITORA PROLIL
HIDROKSILAZE**

(57)

1. Farmaceutski pripravak koji sadrži kristalni [(4-hidroksi-1-metil-7-fenoksi-izokinolin-3-karbonil)-amino]octena kiselina (Spoj A Oblik A), **naznačen time, da** posjeduje rendgenski difraktogram na prahu sa sljedećim

maksimumima: 8,5, 12,8, 16,2, 21,6, 22,9 i 27,4 °20 ± 0,2 °20, mjereno uporabom Cu K α radijacije, i farmaceutski prihvatljivo pomoćno sredstvo, za uporabu u postupku liječenja, predliječenja, ili odgađanja pojave ili progresije anemije, pri čemu se najmanje oko 85% Spoja A u farmaceutskom pripravku nalazi u Obliku A.

Broj ostalih patentnih zahtjeva: 4

(11) **BA/EP3630111**

(21) **E04088** (22) 2022-02-11

(26) HR

(31)201762502867 P (32)2017-05-08 (33)US
(96) 18726702.6 2018-05-08

(97) 2020-04-08

(51) **A61K 31/439** , **C07D 471/08** ,
A61P 31/04

(73) Entasis Therapeutics, Inc.
35 Gatehouse Drive Waltham, MA 02451
US

(72) COMITA-PREVOIR, Janelle
11 Prospect Street Northborough, MA
01532
US
DURAND-REVILLE, Thomas Francois
34 Birch Hill Road Belmont, MA 02478
US
GULER, Satenig
35 Gatehouse Drive Waltham, MA 02451
US
ROMERO, Jan
8 Langley Road Arlington, MA 02474
US
SYLVESTER, Mark
35 Gatehouse Drive Waltham, MA 02451
US
TOMMASI, Ruben
16 Salamander Lane Stow, MA 01775
US
VELEZ-VEGA, Camilo
35 Gatehouse Drive Waltham, MA 02451
US
WU, Xiaoyun
3 Hundreds Road Westborough, MA 01581
US
ZHANG, Jing
11 Run Brook Circle Sudbury, MA 01776
US

(74) "STAM" d.o.o.
Sarači 77, 71000 Sarajevo
BA

(54) **SPOJEVI I METODE LIJEČENJA
BAKTERIJSKIH INFEKCIJA**

(57)

1. Spoj formule:

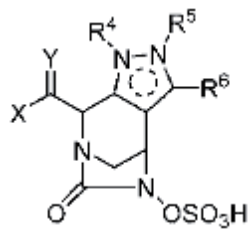

ili njegova farmaceutski prihvatljiva sol, pri čemu

X je H, CN, C(O)NR₁R₂, NR₁R₂ ili (C₁-C₆) alkil izborno supstituiran s NHC(O)R₉ ili S(O)NH₂;

Y je NOR₃; ili R₃ i X uzeti zajedno s atomima na koje su vezani tvore 4- do 6-člani heterociklil ili 5- do 6-člani heteroaril, od kojih je svaki po izboru supstituiran s jednom ili više skupina odabranih između (C₁-C₆)alkil, C=O, C(O)OH i C(O)O(C₁-C₆) alkil, pri čemu je navedeno (C₁-C₆)alkil je izborno supstituiran s jednom ili više skupina odabranih između OH, (C₁-C₆) alkoksi, fenil i 5- do 6-člani heteroaril, pri čemu je spomenuti 5- do 6-člani heteroaril po izboru supstituiran s NH₂, NH(C₁-C₆) alkil, i N((C₁-C₆)alkil)₂;

R₁ i R₂ su svaki neovisno vodik, cijano, C(O) NH₂, NH₂, OH, (C₁-C₆)alkoksi, ili (C₁-C₆)alkil izborno supstituiran s jednim ili više R₇;

R₃ je vodik, C(O)(C₁-C₆)alkil, C(O)NR_dR_e, SO₂NH₂, SO₂OH, ili (C₁-C₆)alkil izborno supstituiran s jednim ili više R₇;

R₄, R₅, i R₆ su svaki neovisno vodik, (C₁-C₆)alkil, ili C(O)NR_aR_b, pri čemu je rečeno (C₁-C₆)alkil za R₄, R₅, i R₆ je izborno supstituiran s jednim ili više R₇, pod uvjetom da barem jedan od R₄ i R₅ nije vodik i pod uvjetom da R₄ i R₅ nisu prisutni kada je odgovarajući atom dušika kojemu je R₄ i R₅ su vezani je povezan na susjedni atom u prstenu preko dvostruke

veze;

svaki R_7 je neovisno odabran između halo, OH, OR_c , (C_1-C_6) alkoksi, CN, 4- do 6-člani heterociklil, 5- do 6-člani heteroaril, fenil, $C(=NH)NH_2$, $NHC(=NH)NH_2$, NR_dR_e , $C(O)OH$, $C=NO(C_1-C_6)$ alkil $NH_2NHC(O)(C_1-C_6)$ alkil, $C(O)NR_dR_e$, SO_2R_i i $S(O)R_f$ pri čemu je spomenuti 5- do 6-člani heteroaril po izboru supstituiran s NH_2 i spomenuti fenil je izborno supstituiran s NH_2 ;

R_a , R_b , R_d , i R_e su svaki neovisno vodik, OH, (C_1-C_6) alkil, (C_1-C_6) alkoksi, fenil, OSO_2OH , 4- do 6-člani cikloalkil, 4- do 6-člani heterociklil ili 5- do 6-člani heteroaril, pri čemu svaki od navedenih (C_1-C_6) alkil i (C_1-C_6) alkoksi za R_a , R_b , R_d , i R_e su izborno i neovisno supstituirani s jednom ili više skupina odabranih između OH, NH_2 , $C(O)OH$, $C(O)O(C_1-C_6)$ alkil, $NHC(O)NH_2$, $NHC(O)NH(C_1-C_6)$ alkil, $C(O)NH_2$, $NHC(O)N((C_1-C_6)alkil)_2$, $NHC(O)(C_1-C_6)alkil$, $NHC(O)halo(C_1-C_6)alkil$, 4- do 6-člani heterociklil, 5- do 6-člani heteroaril, $NH(C_1-C_6)alkil$, i $N((C_1-C_6)alkil)_2$, pri čemu svaki od navedenih fenila, 4- do 6-članog heterociklila, 4- do 6-članog cikloalkila i 5- do 6-članog heteroarila za R_a , R_b , R_d , i R_e i navedena 5- do 6-člana izborna heteroarilna skupina za $(C_1-C_6)alkil$ i $(C_1-C_6)alkoksi$ za R_a , R_b , R_d , i R_e su izborno i neovisno supstituirani s jednom ili više skupina odabranih između $(C_1-C_6)alkil$, NH_2 , $NH(C_1-C_6)alkil$, i $-N((C_1-C_6)alkil)_2$;

R_c je fenil izborno supstituiran s jednom ili više skupina odabranih između $C(=NH)NH_2$, $C(=NH)NH(5- do 6-člani heterociklil)$, $C(=NH)NH(C_1-C_6)alkil$, $NHC(=NH)NH_2$, $-NR_dR_e$, $C(O)NR_dR_e$, SO_2R_i , i SOR_f , pri čemu je rečeno $(C_1-C_6)alkil$ u skupini $C(=NH)NH(C_1-C_6)alkil$ je izborno supstituiran s jednom ili više skupina odabranih između NH_2 , $NH(C_1-C_6)alkil$, i $N((C_1-C_6)alkil)_2$;

R_f je vodik ili $(C_1-C_6)alkil$; i

R_g je 4- do 6-člani heterociklil izborno supstituiran s jednom ili više skupina odabranih između $C=O$ i $(C_1-C_6)alkil$.

(11) **BA/EP3570834**

(21) **E04089** (22) 2022-02-15

(31) 201762445022 P (32) 2017-01-11 (33) US
201762555298 P 2017-09-07 US
(96) 18702839.4 2018-01-11

(97) 2019-11-27

(51) **A61K 31/437** , **A61K 31/519** ,
A61P 25/28

(73) Alkermes, Inc.
852 Winter Street Waltham, MA 02451
US

(72) FULLER, Nathan Oliver
66 Freeman St. 2 Arlington MA 02474
US
LOWE, John A. III
28 Coveside Lane Stonington CT 06378
US

(74) "STAM" d.o.o.
Sarači 77, 71000 Sarajevo
BA

(54) **BICIKLIČNI INHIBITORI HISTON-
DEACETILAZE**

(57)

1. Jedinjenje formule:

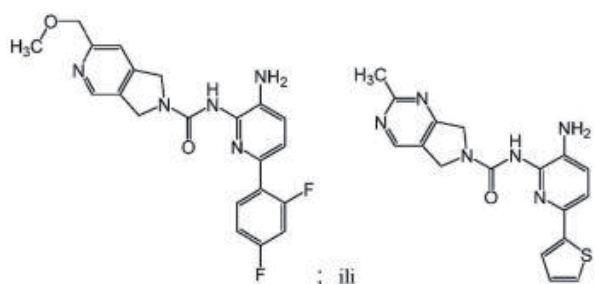

ili njegova farmaceutski prihvatljiva so.

Broj ostalih patentnih zahtjeva: 7

Broj ostalih patentnih zahtjeva: 15

(11) **BA/EP3724165**

pri čemu je:

(21) **E04090** (22) 2022-02-25

(26) HR

(31) 17382845 (32) 2017-12-12 (33) EP
(96) 18812195.8 2018-12-11

(97) 2020-10-21

(51) **C07D 213/75** , **C07C 255/50** ,
C07D 401/04 , **C07D 237/20** ,
C07C 237/20 , **C07D 295/192** ,
A61P 35/00 , **A61K 31/185** , **A61K**
31/444 , **A61K 31/44** , **A61K 31/50**(73) MEDIBIOFARMA, S.L.
Plaza CEIN, Polígono Industrial Mocholí.
Nave B-2 31110 Noaín, Navarra
ES(72) CASTRO PALOMINO LARIA, Julio
Tecnocampus Mataró 3 Avenida Ernest
Lluch 32 Planta 4, oficina 01 08302
Mataró, Barcelona
ES
CAMACHO GÓMEZ, Juan
Tecnocampus Mataró 3 Avenida Ernest
Lluch 32 Planta 4, oficina 01 08302
Mataró, Barcelona
ES
RODRÍGUEZ IGLESIAS, Rodolfo
MEDIBIOFARMA, S.L. Enric Granados, 29,
4º 08330 Premià de Mar, Barcelona
ES(74) Dragan Mićunović
Branilaca Sarajeva 10, 71000 Sarajevo
BA(54) **NOVI DERIVATI BENZAMIDA KAO PPAR-**
GAMA MODULATORI

(57)

1. Jedinjenje formule (I):

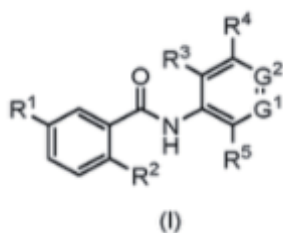

- R₂ izabran od Cl i F atoma,
- R₁ predstavlja cijano grupu,
- G₁ i G₂ nezavisno predstavljaju grupu izabranu od N atoma i -CR₉, pri čemu G₁ i G₂ nisu istovremeno CR₉,
- R₉ je nezavisno izabran od grupe koju čine:

- a) peto ili šestočlani heteroaril prsten opciono supstituisan sa jednim ili više supstituenata izabranih od grupe koju čine atom halogena, cijano grupa, -COOH grupa, linearna ili razgranata C₁-C₃ alkil grupa, linearni ili razgranati C₁-C₃ alkoksi, linearna ili razgranata C₁-C₃ haloalkilna grupa, C₃-C₄ cikloalkil i C₃-C₄ cikloalkoksi,
- b) fenil grupa opciono supstituisana sa jednim ili više supstituenata izabranih od grupe koju čine atom halogena, cijano grupa, -COOH grupa, linearna ili razgranata C₁-C₃ alkilna grupa, linearni ili razgranati C₁-C₃ alkoksi, linearna ili razgranata C₁-C₃ haloalkilna grupa, C₃-C₄ cikloalkil, C₃-C₄ cikloalkoksi,
- c) peto ili šestočlani zasićeni heterociklični prsten koji sadrži jedan ili dva heteroatoma izabrana od N i O kao deo ciklusa, koji je heterocikl opciono supstituisan grupom izabranom od C₁-C₃ alkilne grupe i C₃-C₄ cikloalkilne grupe, i
- d) - C₃-C₆ cikloalkilna grupa.

- R₃, R₄ i R₅ su nezavisno izabrani od grupe koju čine atom vodonika, atom halogena, linearna ili razgranata C₁-C₃ alkilna grupa, C₃-C₄ cikloalkilna grupa i cijano grupa,

i njihove farmaceutske prihvatljive soli.

Broj ostalih patentnih zahtjeva: 11

(11) **BA/EP3601283**

(21) **E04096** (22) 2022-03-02

(31)201762492574 P (32)2017-05-01 (33)US

(96) 18724754.9 2018-04-30

(97) 2020-02-05

(51) **C07D 471/04** , **A61K 31/437** ,
A61P 11/00 , **A61P 17/00** , **A61P**
27/02

(73) Theravance Biopharma R&D IP, LLC
901 Gateway Boulevard South San
Francisco, CA 94080
US

(72) FATHEREE, Paul R.
921 Minnesota Street San Francisco,
California 94107
US
JIANG, Lan
788 Santa Maria Lane Foster City,
California 94404
US
MCKINNELL, Robert Murray
321 Poplar Avenue Millbrae, California
94030
US
THALLADI, Venkat R.
888 Foster City Boulevard Apt. E3 Foster
City, California 94404
US
ZHANG, Hao
1025 Jamaica Street Foster City, California
94404
US
DABROS, Marta
888 Foster City Boulevard Apt. Q2 Foster
City, California 94404
US
NZEREM, Jerry
29 Woods Circle South San Francisco,
California 94080
US
BENJAMIN, Noah
1677 31st Avenue San Francisco, California
94122
US
KLEINSCHEK, Melanie A.
901 Gateway Boulevard San Francisco,
California 94080
US
CRATER, Glenn D.
7108 Rippling Stone Lane Raleigh, North
Carolina 27612
US

(74) Dragan Mićunović
Branilaca Sarajeva 10, 71000 Sarajevo
BA

(54) **KONDENZOVANO IMIDAZO-
PIPERIDINSKO INHIBITORNO
JEDINJENJE ZA JAK**

(57)

1. Jedinjenje formule:

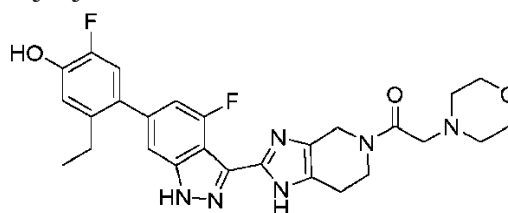

ili njegova farmaceutski prihvatljiva so.

Broj ostalih patentnih zahtjeva: 29

(11) **BA/EP3546456**(21) **E04099** (22) 2022-03-09(31) 2016229973 (32) 2016-11-28 (33) JP
(96) 17873876.1 2017-11-27

(97) 2019-10-02

(51) **C07D 471/04** , **A61K 31/519** ,
A61P 9/10 , **A61P 11/00** , **A61P**
29/00 , **A61P 35/00** , **A61P 43/00**(73) Teijin Pharma Limited
2-1, Kasumigaseki 3-chome Chiyoda-ku
Tokyo 100-0013
JP(72) MIYAMOTO, Hidetoshi
c/o Teijin Pharma Limited 2-1 Kasumigaseki
3-chome Chiyoda-ku Tokyo 100-0013
JP
MIZUNO, Tsuyoshi
c/o Teijin Pharma Limited 2-1 Kasumigaseki
3-chome Chiyoda-ku Tokyo 100-0013
JP
UNOKI, Gen
c/o Teijin Pharma Limited 2-1 Kasumigaseki
3-chome Chiyoda-ku Tokyo 100-0013
JP
MIYAZAWA, Yuki
c/o Teijin Pharma Limited 2-1 Kasumigaseki
3-chome Chiyoda-ku Tokyo 100-0013
JP
YAJIMA, Naoki
c/o Teijin Pharma Limited 2-1 Kasumigaseki
3-chome Chiyoda-ku Tokyo 100-0013
JP(74) DR DIANA PROTIĆ – TKALČIĆ &
PARTNERS d.o.o.
Koševo 36, 71000 Sarajevo
BA(54) **KRISTAL PIRIDO[3,4-D]PIRIMIDIN**
DERIVATA ILI NJEGOV SOLVAT

(57)

Kristal jedinjenja predstavljenog formulom (I):

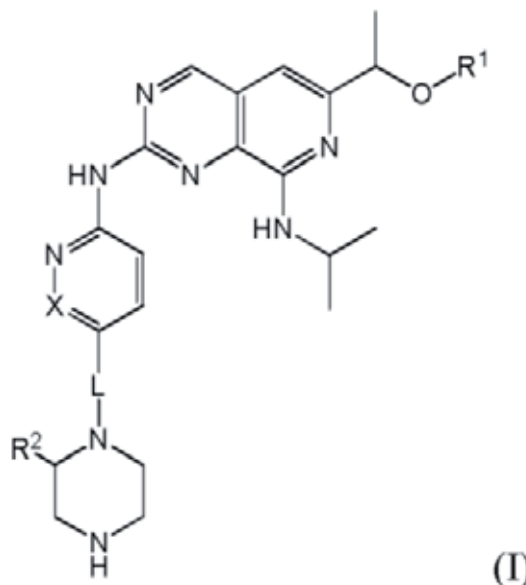

naznačen time što R¹ predstavlja atom vodonika ili C₁₋₃ alkil grupu, R² predstavlja atom vodonika ili okso grupu, L predstavlja jednogubu vezu ili C₁₋₃ alkilen grupu a X predstavlja CH ili N; ili solvat takvog jedinjenja, gde je jedinjenje predstavljeno formulom (I) izabrano iz grupe koja se sastoji od:

1-(6-((6-((1R)-1-hidroksietil)-8-(izopropilamino)pirido[3,4-d]pirimidin-2-il)amino)-3-piridil)piperazin-2-ona;
1-(6-((6-((1R)-1-metoksietil)-8-(izopropilamino)pirido[3,4-d]pirimidin-2-il)amino)-3-piridazil)piperazina; i
(R)-N8-izopropil-6-(1-metoksietil)-N2-(5-(piperazin-1-ilmetil)piridin-2-il)pirido[3,4-d]pirimidin-2,8-diamina.

Broj ostalih patentnih zahtjeva: 15

(11) **BA/EP3762368**(21) **E04101** (22) 2022-03-09

(26) HR

(31) 201862640276 P (32) 2018-03-08 (33) US

201862702230 P 2018-07-23 US

201862745873 P 2018-10-15 US

(96) 19768926.8 2019-03-07

(97) 2021-01-13

(51) **C07D 241/20** , **C07D 241/28** ,
C07D 403/04 , **C07D 403/08** ,
C07D 403/14 , **C07D 405/12** ,
C07D 413/14 , **C07D 413/04** ,
C07D 417/04 , **A61P 35/00** , **A61K**
31/497

(73) Incyte Corporation
 1801 Augustine Cut-Off Wilmington, DE
 19803
 US

(72) SHEPARD, Stacey
 1801 Augustine Cut-Off Wilmington,
 Delaware 19803
 US
 COMBS, Andrew P.
 1801 Augustine Cut-Off Wilmington,
 Delaware 19803
 US
 FALAHATPISHEH, Nikoo
 1801 Augustine Cut-Off Wilmington,
 Delaware 19803
 US
 SHAO, Lixin
 1801 Augustine Cut-Off Wilmington,
 Delaware 19803
 US

(74) "STAM" d.o.o.
 Sarači 77, 71000 Sarajevo
 BA

(54) **SPOJEVI AMINOPIRAZIN DIOLA KAO
 INHIBITORI PI3K-Y**

(57)

1. Spoj, **naznačen time, da** je predstavljen
 Formulom (I):

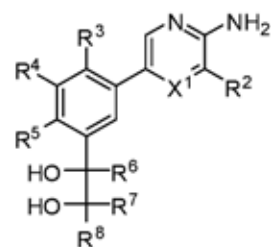

(I)

ili njegova farmaceutski prihvatljiva sol; u
 kojoj:

X₁ je N ili CR₁;

R₁ se bira od sljedećih: H, D, halogen, C₁₋₆
 alkil, C₁₋₆ alkoksi, C₂₋₆ alkenil, C₂₋₆ alkinil, C₁₋₆
 haloalkil, C₁₋₆ haloalkoksi, CN, OH, i NH₂;

R₂ je C(O)NR_cR_{d1};

svaki od R₃, R₄ i R₅ se neovisno bira od
 sljedećih: H, D, halogen, CN, OH, C₁₋₆ alkil,
 C₁₋₆ haloalkil, C₂₋₆ alkenil, C₂₋₆ alkinil, C₁₋₆
 alkoksi, C₁₋₆ haloalkoksi, cijano-C₁₋₆ alkil, HO-
 C₁₋₆ alkil, C₁₋₆ alkoksi-C₁₋₆ alkil, C₃₋₆ cikloalkil,
 amino, C₁₋₆ alkilamino,
 di(C₁₋₆ alkil)amino, i C(O)NR_c R_d, pri čemu je
 C₁₋₆ alkil opcionalno supstituiran s 1, 2, 3, 4,
 5, ili 6 D;

svaki od R₆, R₇ i R₈ se neovisno bira od
 sljedećih: H, D, C₁₋₆ alkil, C₁₋₆ haloalkil,

C₂₋₆ alkenil, C₂₋₆ alkinil, C₆₋₁₀ aril, C₃₋₁₀
 cikloalkil, 5-10-člani heteroaril, 4-10-člani
 heterocikloalkil, C₆₋₁₀ aril-C₁₋₆ alkil-, C₃₋₁₀
 cikloalkil-C₁₋₆ alkil-, (5-10-člani heteroaril)-C₁₋₆
 alkil-, (4-10-člani heterocikloalkil)-C₁₋₆ alkil-,
 C(O)R_{b3}, C(O)NR_{c3} R_{d3}, C(O)NR_{c3} (OR_{a3}), C(O)
 OR_{a3}, C(=NR_{e3})R_{b3}, C(=NOH)R_{b3}, C(=NCN)
 R_{b3}, i C(=NR_{e3})NR_{c3}R_{d3},

pri čemu je svaki C₁₋₆ alkil, C₂₋₆ alkenil, C₂₋₆
 alkinil, C₆₋₁₀ aril, C₃₋₁₀ cikloalkil, 5-10-člani
 heteroaril, 4-10-člani heterocikloalkil, C₆₋₁₀
 aril-C₁₋₆ alkil-, C₃₋₁₀ cikloalkil-C₁₋₆ alkil-,
 (5-10-člani heteroaril)-C₁₋₆ alkil-, i (4-10-člani
 heterocikloalkil)-C₁₋₆ alkil- od R₆, R₇, i R₈,
 opcionalno supstituiran s 1, 2, 3, 4, 5, 6, 7,
 ili 8 neovisno odabranih R_B supstituenata;
 i pri čemu je C₁₋₆ haloalkil od R₆, R₇, ili R₈
 opcionalno supstituiran s 1, 2, 3, ili 4 neovisno
 odabrana Y supstituenta;

svaki Y se neovisno bira od D, halogena, C₁₋₆
 alkila, i C₁₋₆ haloalkila;

ili R_6 i R_7 supstituenti, zajedno s prstenovim atomima s kojima su vezani, tvore C_{3-10} cikloalkil ili 4-7-člani heterocikloalkil, od kojih je svaki opcionalno supstituiran s 1, 2, 3, ili 4 neovisno odabrana R_B supstituenta;

ili R_7 i R_8 supstituenti, zajedno s prstenovim atomima s kojima su vezani, tvore C_{3-10} cikloalkil ili 4-7-člani heterocikloalkil, od kojih je svaki opcionalno supstituiran s 1, 2, 3, ili 4 neovisno odabrana R_B supstituenta;

svaki od R_c i R_d se neovisno bira od sljedećih: H, C_{1-6} alkil, C_{1-6} haloalkil, C_{2-6} alkenil, C_{2-6} alkinil, C_{6-10} aril, C_{3-7} cikloalkil, 5-10-člani heteroaril, 4-10-člani heterocikloalkil, C_{6-10} aril- C_{1-6} alkil-, C_{3-7} cikloalkil- C_{1-6} alkil-, (5-10-člani heteroaril)- C_{1-6} alkil-, i (4-10-člani heterocikloalkil)- C_{1-6} alkil-, pri čemu je svaki C_{1-6} alkil, C_{2-6} alkenil, C_{2-6} alkinil, C_{6-10} aril, C_{3-7} cikloalkil, 5-10-člani heteroaril, 4-10-člani heterocikloalkil, C_{6-10} aril- C_{1-6} alkil-, C_{3-7} cikloalkil- C_{1-6} alkil-, (5-10-člani heteroaril)- C_{1-6} alkil-, i (4-10-člani heterocikloalkil)- C_{1-6} alkil- od R_c i R_d , opcionalno supstituiran s 1, 2, 3, 4, 5, 6, 7, ili 8 neovisno odabranih R_M supstituenata;

svaki od R_{c1} i R_{d1} se neovisno bira od sljedećih: H, C_{1-6} alkil, C_{1-6} haloalkil, C_{2-6} alkenil, C_{2-6} alkinil, C_{3-10} cikloalkil, 4-10-člani heterocikloalkil, C_{6-10} aril- C_{1-6} alkil-, C_{3-10} cikloalkil- C_{1-6} alkil-, (5-10-člani heteroaril)- C_{1-6} alkil-, i (4-10-člani heterocikloalkil)- C_{1-6} alkil-, pri čemu je svaki C_{1-6} alkil, C_{2-6} alkenil, C_{2-6} alkinil, C_{3-10} cikloalkil, 4-10-člani heterocikloalkil, C_{6-10} aril- C_{1-6} alkil-, C_{3-10} cikloalkil- C_{1-6} alkil-, (5-10-člani heteroaril)- C_{1-6} alkil-, i (4-10-člani heterocikloalkil)- C_{1-6} alkil- od R_{c1} i R_{d1} , opcionalno supstituiran s 1, 2, 3, 4, 5, 6, 7, ili 8 neovisno odabranih R_A supstituenata;

ili bilo koji od R_{c1} i R_{d1} , koji je vezan na isti N atom, zajedno s N atomom s kojim su vezani, tvore 4-članu, 5-članu, 6-članu, ili 7-članu heterocikloalkil skupinu, pri čemu je 4-člana, 5-člana, 6-člana, ili 7-člana heterocikloalkil skupina opcionalno supstituirana s 1, 2, 3, 4, 5, 6, 7, ili 8 neovisno odabranih R_A supstituenata;

svaki od R_{a3} , R_{b3} , R_{c3} , i R_{d3} se neovisno bira od sljedećih: H, C_{1-6} alkil, C_{1-6} haloalkil, C_{2-6} alkenil, C_{2-6} alkinil, C_{6-10} aril, C_{3-10} cikloalkil, 5-10-člani heteroaril, 4-10-člani heterocikloalkil, C_{6-10} aril- C_{1-6} alkil-, C_{3-10} cikloalkil- C_{1-6} alkil-, (5-10-člani heteroaril)- C_{1-6} alkil-, i (4-10-člani heterocikloalkil)- C_{1-6} alkil-, pri čemu je svaki C_{1-6} alkil, C_{2-6} alkenil, C_{2-6} alkinil, C_{6-10} aril, C_{3-10} cikloalkil, 5-10-člani heteroaril, 4-10-člani heterocikloalkil, C_{6-10} aril- C_{1-6} alkil-, C_{3-10} cikloalkil- C_{1-6} alkil-, (5-10-člani heteroaril)- C_{1-6} alkil-, i (4-10-člani heterocikloalkil)- C_{1-6} alkil- od R_{a3} , R_{b3} , R_{c3} , i R_{d3} , opcionalno supstituiran s 1, 2, 3, 4, 5, 6, 7, ili 8 neovisno odabranih R_B supstituenata;

ili bilo koji od R_{c3} i R_{d3} , koji je vezan na isti N atom, zajedno s N atomom s kojim su vezani, tvore 5-članu ili 6-članu heteroaril skupinu ili 4-članu, 5-članu, 6-članu, ili 7-članu heterocikloalkil skupinu, pri čemu je 5-člana ili 6-člana heteroaril skupina, ili 4-člana, 5-člana, 6-člana, ili 7-člana heterocikloalkil skupina opcionalno supstituirana s 1, 2, 3, 4, 5, 6, 7, ili 8 neovisno odabranih R_B supstituenata;

svaki R_{e3} se neovisno bira od sljedećih: H, OH, CN, C_{1-6} alkil, C_{1-6} alkoksi, C_{1-6} haloalkil, C_{1-6} haloalkoksi, C_{2-6} alkenil, C_{2-6} alkinil, C_{6-10} aril, C_{3-10} cikloalkil, 5-10-člani heteroaril, 4-10-člani heterocikloalkil, C_{6-10} aril- C_{1-6} alkil-, C_{3-10} cikloalkil- C_{1-6} alkil-, (5-10-člani heteroaril)- C_{1-6} alkil-, i (4-10-člani heterocikloalkil)- C_{1-6} alkil-;

svaki R_A se neovisno bira od sljedećih: D, halogen, C_{1-6} alkil, C_{1-6} haloalkil, C_{2-6} alkenil, C_{2-6} alkinil, C_{6-10} aril, C_{3-7} cikloalkil, 5-10-člani heteroaril, 4-10-člani heterocikloalkil, C_{6-10} aril- C_{1-6} alkil-, C_{3-7} cikloalkil- C_{1-6} alkil-, (5-10-člani heteroaril)- C_{1-6} alkil-, (4-10-člani heterocikloalkil)- C_{1-6} alkil-, CN, NO_2 , OR_{a4} , SR_{a4} , $NHOR_{a4}$, $C(O)R_{b4}$, $C(O)NR_{c4}R_{d4}$, $C(O)NR_{c4}(OR_{b4})$, $C(O)OR_{a4}$, $OC(O)R_{b4}$, $OC(O)NR_{c4}R_{d4}$, $NR_{c4}R_{d4}$, $NR_{c4}NR_{c4}R_{d4}$, $NR_{c4}C(O)R_{b4}$, $NR_{c4}C(O)OR_{a4}$, $NR_{c4}C(O)NR_{c4}R_{d4}$, $C(=NR_{e4})R_{b4}$, $C(=NOH)R_{b4}$, $C(=NCN)R_{b4}$, $C(=NR_{e4})NR_{c4}R_{d4}$, $NR_{c4}C(=NR_{e4})NR_{c4}R_{d4}$, $NR_{c4}C(=NR_{e4})R_{b4}$, $NR_{c4}C(=NOH)NR_{c4}R_{d4}$, $NR_{c4}C(=NCN)NR_{c4}R_{d4}$, $NR_{c4}S(O)R_{b4}$, $NR_{c4}S(O)NR_{c4}R_{d4}$, $NR_{c4}S(O)_2R_{b4}$,

$\text{NR}_{c4}\text{S}(\text{O})_2\text{NR}_{c4}\text{R}_{d4}$, $\text{S}(\text{O})\text{R}_{b4}$, $\text{S}(\text{O})\text{NR}_{c4}\text{R}_{d4}$, $\text{S}(\text{O})_2\text{R}_{b4}$, $\text{S}(\text{O})_2\text{NR}_{c4}\text{R}_{d4}$, $\text{OS}(\text{O})(=\text{NR}_{e4})\text{R}_{b4}$, $\text{OS}(\text{O})_2\text{R}_{b4}$, SF_5 , $\text{P}(\text{O})\text{R}_{f4}\text{R}_{g4}$, $\text{OP}(\text{O})(\text{OR}_{h4})$ (OR_{i4}), $\text{P}(\text{O})(\text{OR}_{h4})(\text{OR}_{i4})$, i $\text{BR}_{j4}\text{R}_{k4}$, pri čemu su C_{1-6} alkil, C_{2-6} alkenil, C_{2-6} alkinil, C_{6-10} aril, C_{3-7} cikloalkil, 5-10-člani heteroaril, 4-10-člani heterocikloalkil, C_{6-10} aril- C_{1-6} alkil-, C_{3-7} cikloalkil- C_{1-6} alkil-, (5-10-člani heteroaril)- C_{1-6} alkil-, i (4-10-člani heterocikloalkil)- C_{1-6} alkil- od R_A , opcionalno supstituirani s 1, 2, 3, 4, 5, 6, 7, ili 8 neovisno odabranih R_D supstituenata;

svaki R_B se neovisno bira od sljedećih: D, halogen, C_{1-6} alkil, C_{1-6} haloalkil, C_{2-6} alkenil, C_{2-6} alkinil, C_{6-10} aril, C_{3-7} cikloalkil, 5-10-člani heteroaril, 4-10-člani heterocikloalkil, C_{6-10} aril- C_{1-6} alkil-, C_{3-7} cikloalkil- C_{1-6} alkil-, (5-10-člani heteroaril)-

C_{1-6} alkil-, (4-10-člani heterocikloalkil)- C_{1-6} alkil-, CN , NO_2 , OR_{a2} , SR_{a2} , NHOR_{a2} , $\text{C}(\text{O})\text{R}_{b2}$, $\text{C}(\text{O})\text{NR}_{c2}\text{R}_{d2}$, $\text{C}(\text{O})\text{NR}_{c2}(\text{OR}_{b2})$, $\text{C}(\text{O})\text{OR}_{a2}$, $\text{OC}(\text{O})\text{R}_{b2}$, $\text{OC}(\text{O})\text{NR}_{c2}\text{R}_{d2}$, $\text{NR}_{c2}\text{R}_{d2}$, $\text{NR}_{c2}\text{NR}_{c2}\text{R}_{d2}$, $\text{NR}_{c2}\text{C}(\text{O})\text{R}_{b2}$, $\text{NR}_{c2}\text{C}(\text{O})\text{OR}_{a2}$, $\text{NR}_{c2}\text{C}(\text{O})\text{NR}_{c2}\text{R}_{d2}$, $\text{C}(=\text{NR}_{e2})\text{R}_{b2}$, $\text{C}(=\text{NOH})\text{R}_{b2}$, $\text{C}(=\text{NCN})\text{R}_{b2}$, $\text{C}(=\text{NR}_{e2})\text{NR}_{c2}\text{R}_{d2}$, $\text{NR}_{c2}\text{C}(=\text{NR}_{e2})\text{NR}_{c2}\text{R}_{d2}$, $\text{NR}_{c2}\text{C}(=\text{NR}_{e2})\text{R}_{b2}$, $\text{NR}_{c2}\text{C}(=\text{NOH})\text{NR}_{c2}\text{R}_{d2}$, $\text{NR}_{c2}\text{C}(=\text{NR}_{e2})\text{R}_{b2}$, $\text{NR}_{c2}\text{C}(=\text{NOH})\text{NR}_{c2}\text{R}_{d2}$, $\text{NR}_{c2}\text{C}(=\text{NCN})\text{NR}_{c2}\text{R}_{d2}$, $\text{NR}_{c2}\text{S}(\text{O})\text{R}_{b2}$, $\text{NR}_{c2}\text{S}(\text{O})\text{NR}_{c2}\text{R}_{d2}$, $\text{NR}_{c2}\text{S}(\text{O})_2\text{R}_{b2}$, $\text{NR}_{c2}\text{S}(\text{O})_2\text{NR}_{c2}\text{R}_{d2}$, $\text{S}(\text{O})\text{R}_{b2}$, $\text{S}(\text{O})\text{NR}_{c2}\text{R}_{d2}$, $\text{S}(\text{O})_2\text{R}_{b2}$, $\text{S}(\text{O})_2\text{NR}_{c2}\text{R}_{d2}$, $\text{OS}(\text{O})(=\text{NR}_{e2})\text{R}_{b2}$, $\text{OS}(\text{O})_2\text{R}_{b2}$, SF_5 , $\text{P}(\text{O})\text{R}_{f2}\text{R}_{g2}$, $\text{OP}(\text{O})(\text{OR}_{h2})$ (OR_{i2}), $\text{P}(\text{O})(\text{OR}_{h2})(\text{OR}_{i2})$, i $\text{BR}_{j2}\text{R}_{k2}$, pri čemu su C_{1-6} alkil, C_{2-6} alkenil, C_{2-6} alkinil, C_{6-10} aril, C_{3-7} cikloalkil, 5-10-člani heteroaril, 4-10-člani heterocikloalkil, C_{6-10} aril- C_{1-6} alkil-, C_{3-7} cikloalkil- C_{1-6} alkil-, (5-10-člani heteroaril)- C_{1-6} alkil-, i (4-10-člani heterocikloalkil)- C_{1-6} alkil- od R_B , opcionalno supstituirani s 1, 2, 3, 4, 5, 6, 7, ili 8 neovisno odabranih R_M supstituenata;

svaki od R_{a2} , R_{b2} , R_{c2} , i R_{d2} se neovisno bira od sljedećih: H, C_{1-6} alkil, C_{1-6} haloalkil, C_{2-6} alkenil, C_{2-6} alkinil, C_{6-10} aril, C_{3-7} cikloalkil, 5-10-člani heteroaril, 4-10-člani heterocikloalkil, C_{6-10} aril- C_{1-6} alkil-, C_{3-7} cikloalkil- C_{1-6} alkil-, (5-10-člani heteroaril)- C_{1-6} alkil-, i (4-10-člani heterocikloalkil)- C_{1-6} alkil-, pri čemu je svaki C_{1-6} alkil, C_{2-6} alkenil, C_{2-6} alkinil, C_{6-10} aril, C_{3-7} cikloalkil, 5-10-člani heteroaril, 4-10-člani heterocikloalkil, C_{6-10}

C_{3-7} cikloalkil- C_{1-6} alkil-, (5-10-člani heteroaril)- C_{1-6} alkil-, i (4-10-člani heterocikloalkil)- C_{1-6} alkil- od R_{a2} , R_{b2} , R_{c2} , i R_{d2} , opcionalno supstituiran s 1, 2, 3, 4, 5, 6, 7, ili 8 neovisno odabranih R_M supstituenata;

ili bilo koji od R_{c2} i R_{d2} koji je vezan na isti N atom, zajedno s N atomom s kojim su vezani, tvore 5-članu ili 6-članu heteroaril skupinu ili 4-članu, 5-članu, 6-članu, ili

7-članu heterocikloalkil skupinu, pri čemu je 5-člana ili 6-člana heteroaril skupina, ili 4-člana, 5-člana, 6-člana, ili 7-člana heterocikloalkil skupina opcionalno supstituirana s 1, 2, 3, 4, 5, 6, 7, ili 8 neovisno odabranih R_M supstituenata;

svaki R_{e2} se neovisno bira od sljedećih: H, OH, CN, C_{1-6} alkil, C_{1-6} alkoksi, C_{1-6} haloalkil, C_{1-6} haloalkoksi, C_{2-6} alkenil, C_{2-6} alkinil, C_{6-10} aril, C_{3-7} cikloalkil, 5-10-člani heteroaril, 4-10-člani heterocikloalkil, C_{6-10} aril- C_{1-6} alkil-, C_{3-7} cikloalkil- C_{1-6} alkil-, (5-10-člani heteroaril)- C_{1-6} alkil-, i (4-10-člani heterocikloalkil)- C_{1-6} alkil-;

svaki od R_{f2} i R_{g2} se neovisno bira od sljedećih: H, C_{1-6} alkil, C_{1-6} alkoksi, C_{1-6} haloalkil, C_{1-6} haloalkoksi, C_{2-6} alkenil, C_{2-6} alkinil, C_{6-10} aril, C_{3-7} cikloalkil, 5-10-člani heteroaril, 4-10-člani heterocikloalkil, C_{6-10} aril- C_{1-6} alkil-, C_{3-7} cikloalkil- C_{1-6} alkil-,

(5-10-člani heteroaril)- C_{1-6} alkil-, i (4-10-člani heterocikloalkil)- C_{1-6} alkil-;

svaki od R_{h2} i R_{i2} se neovisno bira od sljedećih: H, C_{1-6} alkil, C_{1-6} haloalkil, C_{2-6} alkenil, C_{2-6} alkinil, C_{6-10} aril, C_{3-7} cikloalkil, 5-10-člani heteroaril, 4-10-člani heterocikloalkil, C_{6-10} aril- C_{1-6} alkil-, C_{3-7} cikloalkil- C_{1-6} alkil-, (5-10-člani heteroaril)- C_{1-6} alkil-, i (4-10-člani heterocikloalkil)- C_{1-6} alkil-;

svaki od R_{j2} i R_{k2} se neovisno bira od OH, C_{1-6} alkoksi, i C_{1-6} haloalkoksi;

ili bilo koji od R_{j2} i R_{k2} koji je vezan na isti B atom, zajedno s B atomom s kojim su vezani, tvore 5-članu ili 6-članu heterocikloalkil skupinu opcionalno supstituiranu s 1, 2, 3, ili 4 supstituenta neovisno odabrana od C_{1-6}

alkila i C₁₋₆ haloalkila;

svaki od R_{a4}, R_{b4}, R_{c4}, i R_{d4} se neovisno bira od sljedećih: H, C₁₋₆ alkil, C₁₋₆ haloalkil, C₂₋₆ alkenil, C₂₋₆ alkinil, C₆₋₁₀ aril, C₃₋₇ cikloalkil, 5-10-člani heteroaril, 4-10-člani heterocikloalkil, C₆₋₁₀ aril-C₁₋₆ alkil-, C₃₋₇ cikloalkil-C₁₋₆ alkil-, (5-10-člani heteroaril)-C₁₋₆ alkil-, i (4-10-člani heterocikloalkil)-C₁₋₆ alkil-, pri čemu je svaki C₁₋₆ alkil, C₂₋₆ alkenil, C₂₋₆ alkinil, C₆₋₁₀ aril, C₃₋₇ cikloalkil, 5-10-člani heteroaril, 4-10-člani heterocikloalkil, C₆₋₁₀ aril-C₁₋₆ alkil-, C₃₋₇ cikloalkil-C₁₋₆ alkil-, (5-10-člani heteroaril)-C₁₋₆ alkil-, i (4-10-člani heterocikloalkil)-C₁₋₆ alkil- od R_{a4}, R_{b4}, R_{c4}, i R_{d4}, opcionalno supstituiran s 1, 2, 3, 4, 5, 6, 7, ili 8 neovisno odabranih R_D supstituenata;

ili bilo koji od R_{c4} i R_{d4} koji je vezan na isti N atom, zajedno s N atomom s kojim su vezani, tvore 5-članu ili 6-članu heteroaril skupinu, ili 4-članu, 5-članu, 6-članu, ili 7-članu heterocikloalkil skupinu, pri čemu je 5-člana ili 6-člana heteroaril skupina, ili 4-člana, 5-člana, 6-člana, ili 7-člana heterocikloalkil skupina opcionalno supstituirana s 1, 2, 3, 4, 5, 6, 7, ili 8 neovisno odabranih R_D supstituenata;

svaki R_{e4} se neovisno bira od sljedećih: H, OH, CN, C₁₋₆ alkil, C₁₋₆ alkoksi, C₁₋₆ haloalkil, C₁₋₆ haloalkoksi, C₂₋₆ alkenil, C₂₋₆ alkinil, C₆₋₁₀ aril, C₃₋₇ cikloalkil, 5-10-člani heteroaril, 4-10-člani heterocikloalkil, C₆₋₁₀ aril-C₁₋₆ alkil-, C₃₋₇ cikloalkil-C₁₋₆ alkil-, (5-10-člani heteroaril)-C₁₋₆ alkil-, i (4-10-člani heterocikloalkil)-C₁₋₆ alkil-;

svaki od R_{f4} i R_{g4} se neovisno bira od sljedećih: H, C₁₋₆ alkil, C₁₋₆ alkoksi, C₁₋₆ haloalkil, C₁₋₆ haloalkoksi, C₂₋₆ alkenil, C₂₋₆ alkinil, C₆₋₁₀ aril, C₃₋₇ cikloalkil, 5-10-člani heteroaril, 4-10-člani heterocikloalkil, C₆₋₁₀ aril-C₁₋₆ alkil-, C₃₋₇ cikloalkil-C₁₋₆ alkil-, (5-10-člani heteroaril)-C₁₋₆ alkil-, i (4-10-člani heterocikloalkil)-C₁₋₆ alkil-;

svaki od R_{h4} i R_{i4} se neovisno bira od sljedećih: H, C₁₋₆ alkil, C₁₋₆ haloalkil, C₂₋₆ alkenil, C₂₋₆ alkinil, C₆₋₁₀ aril, C₃₋₇ cikloalkil, 5-10-člani heteroaril, 4-10-člani heterocikloalkil, C₆₋₁₀ aril-C₁₋₆ alkil-, C₃₋₇ cikloalkil-C₁₋₆ alkil-, (5-10-člani heteroaril)-

C₁₋₆ alkil-, i (4-10-člani heterocikloalkil)-C₁₋₆ alkil-;

svaki od R_{j4} i R_{k4} se neovisno bira od OH, C₁₋₆ alkoksi, i C₁₋₆ haloalkoksi;

ili bilo koji od R_{j4} i R_{k4} koji je vezan na isti B atom, zajedno s B atomom s kojim su vezani, tvore 5-članu ili 6-članu heterocikloalkil skupinu opcionalno supstituiranu s 1, 2, 3, ili 4 supstituenta neovisno odabrana od C₁₋₆ alkila i C₁₋₆ haloalkila;

svaki R_D se neovisno bira od sljedećih: H, D, halogen, C₁₋₆ alkil, C₁₋₆ haloalkil, C₂₋₆ alkenil, C₂₋₆ alkinil, C₆₋₁₀ aril, C₃₋₇ cikloalkil, 5-10-člani heteroaril, 4-10-člani heterocikloalkil, C₆₋₁₀ aril-C₁₋₆ alkil-, C₃₋₇ cikloalkil-C₁₋₆ alkil-, (5-10-člani heteroaril)-C₁₋₆ alkil-, (4-10-člani heterocikloalkil)-C₁₋₆ alkil-, CN, NO₂, OR_{a5}, SR_{a5}, NHOR_{a5}, C(O)R_{b5}, C(O)NR_{c5}R_{d5}, C(O)NR_{c5}(OR_{b5}), C(O)OR_{a5}, OC(O)R_{b5}, OC(O)NR_{c5}R_{d5}, NR_{c5}R_{d5}, NR_{c5}NR_{c5}R_{d5}, NR_{c5}C(O)R_{b5}, NR_{c5}C(O)OR_{a5}, NR_{c5}C(O)NR_{c5}R_{d5}, C(=NR_{e5})R_{b5}, C(=NOH)R_{b5}, C(=NCN)R_{b5}, C(=NR_{e5})NR_{c5}R_{d5}, NR_{c5}C(=NR_{e5})NR_{c5}R_{d5}, NR_{c5}C(=NR_{e5})R_{b5}, NR_{c5}C(=NOH)NR_{c5}R_{d5}, NR_{c5}C(=NCN)NR_{c5}R_{d5}, NR_{c5}S(O)R_{b5}, NR_{c5}S(O)NR_{c5}R_{d5}, NR_{c5}S(O)₂R_{b5}, NR_{c5}S(O)₂NR_{c5}R_{d5}, S(O)R_{b5}, S(O)NR_{c5}R_{d5}, S(O)₂R_{c5}, S(O)₂NR_{c5}R_{d5}, OS(O)(=NR_{e5})R_{b5}, OS(O)₂R_{b5}, SF₅, P(O)R_{f5}R_{g5}, OP(O)(OR_{h5})(OR_{i5}), P(O)(OR_{h5})(OR_{i5}), i BR_{j5}R_{k5}, pri čemu je svaki C₁₋₆ alkil, C₂₋₆ alkenil, C₂₋₆ alkinil, C₆₋₁₀ aril, C₃₋₇ cikloalkil, 5-10-člani heteroaril, 4-10-člani heterocikloalkil, C₆₋₁₀ aril-C₁₋₆ alkil-, C₃₋₇ cikloalkil-C₁₋₆ alkil-, (5-10-člani heteroaril)-C₁₋₆ alkil-, i (4-10-člani heterocikloalkil)-C₁₋₆ alkil- od R_D, opcionalno supstituiran s 1, 2, 3, ili 4 neovisno odabrana R_E supstituenta;

svaki R_{a5}, R_{b5}, R_{c5}, i R_{d5} se neovisno bira od sljedećih: H, C₁₋₆ alkil, C₁₋₆ haloalkil, C₂₋₆ alkenil, C₂₋₆ alkinil, C₆₋₁₀ aril, C₃₋₇ cikloalkil, 5-10-člani heteroaril, 4-10-člani heterocikloalkil, C₆₋₁₀ aril-C₁₋₆ alkil-, C₃₋₇ cikloalkil-C₁₋₆ alkil-, (5-10-člani heteroaril)-C₁₋₆ alkil-, i (4-10-člani heterocikloalkil)-C₁₋₆ alkil-, pri čemu je svaki C₁₋₆ alkil, C₂₋₆ alkenil, C₂₋₆ alkinil, C₆₋₁₀ aril, C₃₋₇ cikloalkil, 5-10-člani heteroaril, 4-10-člani heterocikloalkil, C₆₋₁₀ aril-C₁₋₆ alkil-, C₃₋₇ cikloalkil-C₁₋₆ alkil-,

(5-10-člani heteroaril)-

C_{1-6} alkil-, i (4-10-člani heterocikloalkil)- C_{1-6} alkil- od R_{a5} , R_{b5} , R_{c5} , i R_{d5} , opcionalno supstituiran s 1, 2, 3, ili 4 neovisno odabrana R_E supstituenta;

ili bilo koji od R_{c5} i R_{d5} koji je vezan na isti N atom, zajedno s N atomom s kojim su vezani, tvore 5-članu ili 6-članu heteroaril skupinu ili 4-članu, 5-članu, 6-članu, ili 7-članu heterocikloalkil skupinu, pri čemu je 5-člana ili 6-člana heteroaril skupina ili 4-člana, 5-člana, 6-člana, ili 7-člana heterocikloalkil skupina opcionalno supstituirana s 1, 2, 3, ili 4 neovisno odabrana R_E supstituenta;

svaki R_{e5} se neovisno bira od sljedećih: H, OH, CN, C_{1-6} alkil, C_{1-6} alkoksi, C_{1-6} haloalkil, C_{1-6} haloalkoksi, C_{2-6} alkenil, C_{2-6} alkinil, C_{6-10} aril, C_{3-7} cikloalkil, 5-10-člani heteroaril, 4-10-člani heterocikloalkil, C_{6-10} aril- C_{1-6} alkil-, C_{3-7} cikloalkil- C_{1-6} alkil-, (5-10-člani heteroaril)- C_{1-6} alkil-, i (4-10-člani heterocikloalkil)- C_{1-6} alkil-;

svaki od R_{f5} i R_{g5} se neovisno bira od sljedećih: H, C_{1-6} alkil, C_{1-6} alkoksi, C_{1-6} haloalkil, C_{1-6} haloalkoksi, C_{2-6} alkenil, C_{2-6} alkinil, C_{6-10} aril, C_{3-7} cikloalkil, 5-10-člani heteroaril, 4-10-člani heterocikloalkil, C_{6-10} aril- C_{1-6} alkil-, C_{3-7} cikloalkil- C_{1-6} alkil-,

(5-10-člani heteroaril)- C_{1-6} alkil-, i (4-10-člani heterocikloalkil)- C_{1-6} alkil-;

svaki od R_{h5} i R_{i5} se neovisno bira od sljedećih: H, C_{1-6} alkil, C_{1-6} haloalkil, C_{2-6} alkenil, C_{2-6} alkinil, C_{6-10} aril, C_{3-7} cikloalkil, 5-10-člani heteroaril, 4-10-člani heterocikloalkil, C_{6-10} aril- C_{1-6} alkil-, C_{3-7} cikloalkil- C_{1-6} alkil-, (5-10-člani heteroaril)- C_{1-6} alkil-, i (4-10-člani heterocikloalkil)- C_{1-6} alkil-;

svaki od R_{j5} i R_{k5} se neovisno bira od OH, C_{1-6} alkoksi, i C_{1-6} haloalkoksi;

ili bilo koji od R_{j5} i R_{k5} koji je vezan na isti B atom, zajedno s B atomom s kojim su vezani, tvore 5-članu ili 6-članu heterocikloalkil skupinu opcionalno supstituiranu s 1, 2, 3, ili 4 supstituenta neovisno odabrana od C_{1-6} alkila i C_{1-6} haloalkila;

svaki R_E se neovisno bira od sljedećih: H, D, halogen, C_{1-6} alkil, C_{1-6} haloalkil, C_{2-6} alkenil,

C_{2-6} alkinil, C_{6-10} aril, C_{3-7} cikloalkil, 5-10-člani heteroaril, 4-10-člani heterocikloalkil, C_{6-10} aril- C_{1-6} alkil-, C_{3-7} cikloalkil- C_{1-6} alkil-, (5-10-člani heteroaril)-

C_{1-6} alkil-, i (4-10-člani heterocikloalkil)- C_{1-6} alkil-, CN, NO_2 , OR_{a6} , SR_{a6} , $NHOR_{a6}$, $C(O)R_{b6}$, $C(O)NR_{c6}R_{d6}$, $C(O)NR_{c6}(OR_{b6})$, $C(O)OR_{a6}$, $OC(O)R_{b6}$, $OC(O)NR_{c6}R_{d6}$, $NR_{c6}R_{d6}$, $NR_{c6}NR_{c6}R_{d6}$, $NR_{c6}C(O)R_{b6}$, $NR_{c6}C(O)OR_{a6}$, $NR_{c6}C(O)NR_{c6}R_{d6}$, $C(=NR_{e6})R_{b6}$, $C(=NOH)R_{b6}$, $C(=NCN)R_{b6}$, $C(=NR_{e6})NR_{c6}R_{d6}$, $NR_{c6}C(=NR_{e6})NR_{c6}R_{d6}$, $NR_{c6}C(=NR_{e6})R_{b6}$, $NR_{c6}C(=NOH)NR_{c6}R_{d6}$, $NR_{c6}C(=NCN)NR_{c6}R_{d6}$, $NR_{c6}S(O)R_{b6}$, $NR_{c6}S(O)NR_{c6}R_{d6}$, $NR_{c6}S(O)_2R_{b6}$, $NR_{c6}S(O)_2NR_{c6}R_{d6}$, $S(O)R_{b6}$, $S(O)NR_{c6}R_{d6}$, $S(O)_2R_{c6}$, $S(O)_2NR_{c6}R_{d6}$, $OS(O)(=NR_{e6})R_{b6}$, $OS(O)_2R_{b6}$, SF_5 , $P(O)R_{f6}R_{g6}$, $OP(O)(OR_{h6})(OR_{i6})$, $P(O)(OR_{h6})(OR_{i6})$, i $BR_{j6}R_{k6}$, pri čemu je svaki C_{1-6} alkil, C_{2-6} alkenil, C_{2-6} alkinil, C_{6-10} aril, C_{3-7} cikloalkil, 5-10-člani heteroaril, 4-10-člani heterocikloalkil, C_{6-10} aril- C_{1-6} alkil-, C_{3-7} cikloalkil- C_{1-6} alkil-, (5-10-člani heteroaril)- C_{1-6} alkil-, i (4-10-člani heterocikloalkil)- C_{1-6} alkil- od R_E , opcionalno supstituiran s 1, 2, 3, 4, 5, 6, 7, ili 8 neovisno odabranih R_G supstituenata;

svaki R_{a6} , R_{b6} , R_{c6} , i R_{d6} se neovisno bira od sljedećih: H, C_{1-6} alkil, C_{1-6} haloalkil, C_{2-6} alkenil, C_{2-6} alkinil, C_{6-10} aril, C_{3-7} cikloalkil, 5-10-člani heteroaril, 4-10-člani heterocikloalkil, C_{6-10} aril- C_{1-6} alkil-, C_{3-7} cikloalkil- C_{1-6} alkil-, (5-10-člani heteroaril)-

C_{1-6} alkil-, i (4-10-člani heterocikloalkil)- C_{1-6} alkil-, pri čemu je svaki C_{1-6} alkil, C_{2-6} alkenil, C_{2-6} alkinil, C_{6-10} aril, C_{3-7} cikloalkil, 5-10-člani heteroaril, 4-10-člani heterocikloalkil, C_{6-10} aril- C_{1-6} alkil-, C_{3-7} cikloalkil- C_{1-6} alkil-, (5-10-člani heteroaril)-

C_{1-6} alkil-, i (4-10-člani heterocikloalkil)- C_{1-6} alkil- od R_{a6} , R_{b6} , R_{c6} , i R_{d6} , opcionalno supstituiran s 1, 2, 3, 4, 5, 6, 7, ili 8 neovisno odabranih R_G supstituenata;

ili bilo koji od R_{c6} i R_{d6} koji je vezan na isti N atom, zajedno s N atomom s kojim su vezani, tvore 5-članu ili 6-članu heteroaril skupinu ili 4-članu, 5-članu, 6-članu, ili 7-članu heterocikloalkil skupinu, pri čemu je 5-člana ili 6-člana heteroaril skupina ili 4-člana, 5-člana, 6-člana, ili 7-člana heterocikloalkil

skupina opcionalno supstituirana s 1, 2, 3, 4, 5, 6, 7, ili 8 neovisno odabranih R_G supstituenata;

svaki R_{e6} se neovisno bira od sljedećih: H, OH, CN, C_{1-6} alkil, C_{1-6} alkoksi, C_{1-6} haloalkil, C_{1-6} haloalkoksi, C_{2-6} alkenil, C_{2-6} alkinil, C_{6-10} aril, C_{3-7} cikloalkil, 5-10-člani heteroaril, 4-10-člani heterocikloalkil, C_{6-10} aril- C_{1-6} alkil-, C_{3-7} cikloalkil- C_{1-6} alkil-, (5-10-člani heteroaril)- C_{1-6} alkil-, i (4-10-člani heterocikloalkil)- C_{1-6} alkil-;

svaki od R_{f6} i R_{g6} se neovisno bira od sljedećih: H, C_{1-6} alkil, C_{1-6} alkoksi, C_{1-6} haloalkil, C_{1-6} haloalkoksi, C_{2-6} alkenil, C_{2-6} alkinil, C_{6-10} aril, C_{3-7} cikloalkil, 5-10-člani heteroaril, 4-10-člani heterocikloalkil, C_{6-10} aril- C_{1-6} alkil-, C_{3-7} cikloalkil- C_{1-6} alkil-, (5-10-člani heteroaril)- C_{1-6} alkil-, i (4-10-člani heterocikloalkil)- C_{1-6} alkil-;

svaki od R_{h6} i R_{i6} se neovisno bira od sljedećih: H, C_{1-6} alkil, C_{1-6} haloalkil, C_{2-6} alkenil, C_{2-6} alkinil, C_{6-10} aril, C_{3-7} cikloalkil, 5-10-člani heteroaril, 4-10-člani heterocikloalkil, C_{6-10} aril- C_{1-6} alkil-, C_{3-7} cikloalkil- C_{1-6} alkil-, (5-10-člani heteroaril)- C_{1-6} alkil-, i (4-10-člani heterocikloalkil)- C_{1-6} alkil-;

svaki od R_{j6} i R_{k6} se neovisno bira od OH, C_{1-6} alkoksi, i C_{1-6} haloalkoksi;

ili bilo koji od R_{j6} i R_{k6} koji je vezan na isti B atom, zajedno s B atomom s kojim su vezani, tvore 5-članu ili 6-članu heterocikloalkil skupinu opcionalno supstituiranu s 1, 2, 3, ili 4 supstituenta neovisno odabrana od C_{1-6} alkila i C_{1-6} haloalkila;

svaki R_G se neovisno bira od sljedećih: H, D, halogen, CN, NO_2 , SF_5 , C_{1-6} alkil, C_{1-6} alkoksi, C_{1-6} haloalkil, C_{2-6} alkenil, C_{2-6} alkinil, C_{6-10} aril, C_{3-7} cikloalkil, 5-10-člani heteroaril, 4-10-člani heterocikloalkil, C_{6-10} aril- C_{1-6} alkil-, C_{3-7} cikloalkil- C_{1-6} alkil-, (5-10-člani heteroaril)- C_{1-6} alkil-, i (4-10-člani heterocikloalkil)- C_{1-6} alkil; i

svaki R_M se neovisno bira od sljedećih: H, D, OH, NO_2 , CN, halogen, C_{1-6} alkil, C_{2-6} alkenil, C_{2-6} alkinil, C_{1-6} haloalkil, cijano- C_{1-6} alkil, HO- C_{1-6} alkil, C_{1-6} alkoksi- C_{1-6} alkil, C_{6-10} aril, C_{3-7}

cikloalkil, 5-10-člani heteroaril, 4-10-člani heterocikloalkil, C_{6-10} aril- C_{1-6} alkil-, C_{3-7} cikloalkil- C_{1-6} alkil-, (5-10-člani heteroaril)- C_{1-6} alkil-, (4-10-člani heterocikloalkil)- C_{1-6} alkil, C_{1-6} alkoksi, C_{1-6} haloalkoksi, amino, C_{1-6} alkilamino, di(C_{1-6} alkil)amino, tio, C_{1-6} alkiltio, C_{1-6} alkilsulfinil, C_{1-6} alkilsulfonyl, karbamil, C_{1-6} alkilkarbamil, di(C_{1-6} alkil)karbamil, karboksi, C_{1-6} alkilkarbonil, C_{1-4} alkoksikarbonil, C_{1-6} alkilkarbonilamino, C_{1-6} alkilsulfonylamino, aminosulfonyl, C_{1-6} alkilaminosulfonyl, di(C_{1-6} alkil)aminosulfonyl, aminosulfonylamino, C_{1-6} alkilaminosulfonylamino, di(C_{1-6} alkil)aminosulfonylamino, aminokarbonilamino, C_{1-6} alkilaminokarbonilamino, i di(C_{1-6} alkil)aminokarbonilamino.

Broj ostalih patentnih zahtjeva: 18

(11) BA/EP3732307

- (21) **E04102** (22) 2022-03-14
 (26) HR
 (31) 20172063 (32) 2017-12-29 (33) NO
 (96) 18845379.9 2018-12-21
 (97) 2020-11-04
 (51) **C21C 1/10**, **C22C 33/08**, **C21C 7/00**, **C22C 28/00**, **C22C 37/04**, **C22C 37/10**
 (73) ELKEM ASA
 Drammensveien 169 0277 Oslo
 NO
 (72) OTT, Emmanuelle
 Gullkroken 1 B 0377 OSLO
 NO
 KNUSTAD, Oddvar
 Andreas Kjærs vei 66 4615
 KRISTIANSAND
 NO
 (74) "INTELBIRO" d.o.o.
 M.H. Uskufije 3, 71000 Sarajevo
 BA
 (54) **INOKULANT LIJEVANOG ŽELJEZA
 I POSTUPAK PROIZVODNJE
 INOKULANTA LIJEVANOG ŽELJEZA**

(57)

1. Inokulant za proizvodnju lijevanog željeza sa sferoidnim grafitom, te navedeni inokulant sadrži čestice ferossilicijeve legure koja sadrži između 40 i 80 % masenog udjela Si;

- 0,02-8 % masenog udjela Ca;
 - 0-5 % masenog udjela Sr;
 - 0-12 % masenog udjela Ba;
 - 0-15 % masenog udjela metala rijetkih zemalja;
 - 0-5 % masenog udjela Mg;
 - 0,05-5 % masenog udjela Al;
 - 0-10 % masenog udjela Mn;
 - 0-10 % masenog udjela Ti;
 - 0-10 % masenog udjela Zr;
- pri čemu navedeni inokulant dodatno sadrži, težinski, na temelju ukupne mase inokulanta:
 0,1 do 15 % čestica Sb_2O_3 , i najmanje jednog od 0,1 i 15 % čestica Bi_2O_3 , između 0,1 i 5 % jedne ili više čestica Fe_3O_4 , Fe_2O_3 , FeO , ili njihovu smjesu, ili između 0,1 i 5 % jedne ili više čestica FeS , FeS_2 , Fe_3S_4 , ili njihovu smjesu, ostatak je Fe i slučajne nečistoće u uobičajenoj količini.

Broj ostalih patentnih zahtjeva: 18

(11) BA/EP3707203

- (21) **E04103** (22) 2022-03-10
 (26) SR
 (31) 201700126622 (32) 2017-11-07 (33) IT
 (96) 18796946.4 2018-11-05
 (97) 2020-09-16
 (51) **C08L 95/00**, **C08L 23/12**, **E01C 7/26**, **C04B 26/00**, **C08L 23/06**, **C04B 26/26**, **C04B 111/00**
 (73) ITERCHIMICA S.P.A.
 Via G. Marconi, 21 24040 Suisio (BG)
 IT
 (72) GIANNATTASIO, Federica
 c/o ITERCHIMICA S.r.l. Via G. Marconi 21
 24040 Suisio (BG)
 IT
 CISANI, Sergio
 Via De Gasperi 8 24123 Bergamo
 IT
 BERTULETTI, Elisa
 c/o ITERCHIMICA S.r.l. Via G. Marconi 21
 24040 Suisio (BG)
 IT
 (74) "ŽIVKO MIJATOVIĆ & PARTNERS" d.o.o.
 Sarajevo
 M.H. Uskufije 3, 71000 Sarajevo
 BA

(54) **KOMPOZICIJA ADITIVA ZA
 BITUMENSKE KONGLOMERATE
 SA VISOKIM MEHANIČKIM
 PERFORMANSAMA**

(57)

1. Kompozicija aditiva namenjena za mešanje u bitumenski konglomerat za oblaganje puteva i pogodna za poboljšavanje mehaničkih svojstava navedenog bitumenskog konglomerata, koja sadrži najmanje jedan termoplastični polimer, polimerno jedinjenje odabrano iz grupe koja se sastoji od polivinilbutirala (PVB), polietilakrilata (PEA), polimetilakrilata (PMA), polibutilakrilata (PBA), lignina, i njihovih smeša, kao i grafen.

Broj ostalih patentnih zahtjeva: 13

(11) BA/EP3660013(21) **E04104** (22) 2022-03-17

(26) HR

(31) 201361790637 P (32) 2013-03-15 (33) US
201361914915 P 2013-12-11 US
(96) 19208775.7 2014-03-14

(97) 2020-06-03

(51) **C07D 413/14** , **C07D 403/04** ,
C07D 417/14 , **C07D 471/04** ,
C07D 487/04 , **C07D 495/04** ,
A61K 31/506 , **A61P 3/00** , **A61P**
9/00 , **A61P 15/00** , **A61P 25/00**
, A61P 35/00(73) Cyclerion Therapeutics, Inc.
245 First Street Riverview II, 18th Floor
Cambridge, MA 02142
US(72) NAKAI, Takashi
7 Gardner Street Newton, MA 02458
US
MOORE, Joel
4 Cherry Street Lexington, MA 02421
US
PERL, Nicholas Robert
7 Gibbens Street Somerville, MA 02143
US
IYENGAR, Rajesh R.
23 Stratford Road West Newton, MA 02465
US
MERMERIAN, Ara
18 Island Hill Avenue, Unit 212 Melrose, MA
02176
US
IM, G-Yoon Jamie
931 Massachusetts Avenue, Apt. 604
Cambridge, MA 02139
US
LEE, Thomas Wai-Ho
665 Lowell Street, Unit 60 Lexington, MA
02420
US
HUDSON, Colleen
146 Clifton St. 7 Malden, MA 02148
US
RENNIE, Glen Robert
46 Elmwood St. 2 Somerville, MA 02144
US
JIA, James
4 Jeanette Avenue, Apt. 3 Belmont, MA
02478
US
RENHOWE, Paul Allen19 Sky View Road Sudbury, MA 01776
US
BARDEN, Timothy Claude
c/o Cyclerion Therapeutics, Inc. 301 Binney
Street Cambridge, MA 02142
US
YU, Xiang Y
2 Whispering Way Acton, MA 01720
US
SHEPPECK, James Edward
356 Crittenden Dr. Newtown, PA 18940
US
IYER, Karthik
c/o Cyclerion Therapeutics, Inc. 301 Binney
Street Cambridge, MA 02142
US
JUNG, Joon
111 Wendell Road Newton, MA 02459
US
MILNE, George Todd
169 Mason Terrace Brookline, MA 02446
US
LONG, Kimberly Kafadar
2 Jamaica Place, Unit 2 Boston, MA 02130
US
CURRIE, Mark G.
197 8th Street Boston, MA 02129
US(74) "ŽIVKO MIJATOVIĆ & PARTNERS" d.o.o.
Sarajevo
M.H. Uskufije 3, 71000 Sarajevo
BA(54) **SGC SIMULATORI**

(57)

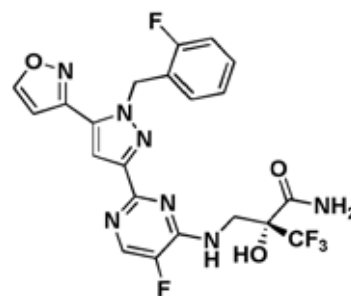
1. Spoj predstavljen sljedećom strukturnom
formulom:

ili njegova farmaceutske prihvatljiva sol.

Broj ostalih patentnih zahtjeva: 14

(11) BA/EP3609666(21) **E04105** (22) 2022-03-17

(26) SR

(31) 20140100336 (32) 2014-06-16 (33) GR
(96) 15747524.5 2015-06-16

(97) 2020-02-19

(51) **B29C 44/38** , **B29C 44/18** , **B29B 7/74** , **B29C 44/60** , **E06B 3/267** , **E06B 3/263** , **E06B 3/62**

(73) Tzika, Asimo

M. Alexander Str. 92 552 36 Thessaloniki
GR
Tzika, Soultana
M. Alexander Str. 92 552 36 Thessaloniki
GR

(72) Tzika, Asimo

M. Alexander Str. 92 552 36 Thessaloniki
GR
Tzika, Soultana
M. Alexander Str. 92 552 36 Thessaloniki
GR

(74) "ŽIVKO MIJATOVIĆ & PARTNERS" d.o.o.

Sarajevo
M.H. Uskufije 3, 71000 Sarajevo
BA**(54) UREĐAJ ZA DOVOD POLIURETANSKE
PJENE ZA POBOLJŠANJE IZOLACIJE
U PROFILIMA KOJI SE KORISTE U
VRATIMA, PROZORIMA I SRODNIM
PRIMJENAMA**

(57)

1. Uređaj prilagođen za dovod poliuretanske pene koja poboljšava izolaciju unutar komore koja je formirana između para delova profila termički izolovanog sklopa profila krila ili okvira koji se koristi u vratima, prozorima i srodnim primjenama, gde su navedeni parovi delova (21, 22; 31, 32) profila međusobno povezani parom poliamidnih spojnih elemenata (23, 24; 33, 34) profila respektivno, pri čemu je navedena komora (25, 35) ograničena zidovima susednih delova (21, 22; 31, 32) profila i poliamidnim spojnim elementima (23, 24; 33, 34) profila, koji sadrži:

element (1) za dovod izolacionog materijala koji se sastoji od

dve nezavisne cevi (8, 9) koje isporučuju dva različita sastojka (A, B) izolacionog materijala i od cevi (7) za dovod vazduha, gde se navedene dve cevi (8, 9) koje isporučuju različite sastojke (A, B) izolacionog materijala i navedena cev (7) za dovod vazduha zajedno vode uzdužno duž komore (25, 35) termički izolovanog sklopa profila krila ili okvira koji se puni navedenim izolacionim materijalom; element (2) za formiranje i pražnjenje poliuretana koji sadrži nepovratni ventil (3) prilagođen da spreči obrnuti tok navedenih sastojaka (A, B), komoru (4) za mešanje u kojoj se navedeni sastojci (A, B) mešaju i formiraju izolacioni materijal od poliuretanske pene i mlaznicu (5) za dovod poliuretana, pri čemu je navedeni element (2) za formiranje i pražnjenje poliuretana prilagođen da prihvati unapred određeni tok dva navedena sastojka (A, B) koji se dovode iz navedenih cevi (8, 9) i vazduha koji se dovodi kroz navedenu cev (7) za dovod vazduha, prolaze kroz navedeni nepovratni ventil (3) unutar navedene komore (4) za mešanje, gde je navedena mlaznica (5) za poliuretan formirana na prednjem kraju navedenog elementa (2) za formiranje i pražnjenje poliuretana i prilagođena da ispušta navedenu poliuretansku penu unutar navedene komore (25, 35) dok se navedeni element (2) za formiranje i pražnjenje poliuretana pomera unazad unapred određenom brzinom od jednog kraja do drugog kraja dužinom profila krila ili okvira;

naznačen time što navedeni uređaj dalje sadrži sklop koji upravlja parametrima navedenih sastojaka (A, B) koji formiraju poliuretan uključujući i kontejnere (13, 14) koji se neprekidno pune navedenim sastojcima, pumpe (11, 12) prilagođene da pumpaju sastojke iz odgovarajućih rezervoara i

pune navedene kontejnere (13, 14) navedenim sastojcima (A, B) i pumpe (15) prilagođene da dovode navedene sastojke (A, B) do navedenih cevi (8, 9) i jedinicu (16) sa elektronikom i kolima, i centralnu procesorsku jedinicu (20) prilagođenu da primi podatke o ambijentalnim uslovima temperature i vlažnosti, dimenzijama navedenih komora (25, 35) i dužini sklopa profila koji se puni izolacionim materijalom i na odgovarajući način podesi količine sastojaka (A, B) izolacionog materijala koje se dovode do navedenog elementa (1) za dovod izolacionog materijala sa ciljem dobijanja izolacionog proizvoda od poliuretanske pene odabrane gustine; gde je navedeni element (1) za dovod izolacionog materijala smešten unutar kućišta (1a) i prilagođen da klizi prema spoljašnjosti navedenog kućišta (1a) i da se kreće linearno duž navedene komore (25, 35) termički izolovanog sklopa profila krila ili okvira; gde su navedeni element (1) za dovod izolacionog materijala i navedeni element (2) za formiranje i pražnjenje poliuretana prilagođeni da vrše kretanje u tri dimenzije sa opsegom orijentacije navedene mlaznice (5) za dovod poliuretana centralno unutar komore (25, 35) koja se puni poliuretanskim izolacionim materijalom i **time što** je navedena mlaznica (5) za dovod poliuretana izvedena sa mogućnošću rotacije duž luka od -45° do $+45^\circ$ sa ciljem njenog poravnavanja sa uzdužnim pravcem sklopa profila krila ili okvira koji se puni izolacionim materijalom od poliuretanske pene.

Broj ostalih patentnih zahtjeva: 8

(11) **BA/EP3536685**

(21) **E04106** (22) 2022-03-17

(26) HR

(31) 201461975473 P (32) 2014-04-04 (33) US
(96) 19157789.9 2015-03-26

(97) 2019-09-11

(51) **C07D 207/00** , **C07D 215/48** ,
C07D 217/00 , **C07D 239/00** ,
C07D 263/24 , **C07D 401/12** ,
C07D 403/12 , **A61K 31/47** , **A61K**
31/4709 , **A61K 31/472** , **A61K**
31/4725 , **A61K 31/517** , **A61P**
11/06 , **A61P 13/12** , **A61P 17/06**
, **A61P 19/02** , **A61P 29/00**

(73) Pfizer Inc.

235 East 42nd Street New York, NY 10017
US

(72) ANDERSON, David Randolph

32 Fawn Run Salem, CT 06420
US

BUNNAGE, Mark Edward

39 Southfield Circle Concord, MA 01742
US

CURRAN, Kevin Joseph

18 Grouser Road Somerset, NJ 08873
US

DEHNHARDT, Christoph Martin

1803-4400 Buchanan Street Burnaby,
British Columbia V5C 0E3
CA

GAVRIN, Lori Krim

306 Clairemont Road Villanova, PA 19085
US

GOLDBERG, Joel Adam

2116 Short Street New Orleans, LA 70118
US

HAN, Seungil

286 Deerfield Ridge Drive Mystic, CT 06355
US

HEPWORTH, David

282 Sudbury Road Concord, MA 01742
US

HUANG, Horng-Chih

1126 Nooning Tree Drive Chesterfield, MO
63017
US

LEE, Arthur

7400 Damascus Road Gaithersburg, MD
20882
US

LEE, Katherine Lin

167 Adams Avenue West Newton, MA
02465
US

LOVERING, Frank Eldridge
2 Sutton Place Acton, MA 01720
US

LOWE, Michael Dennis
4 Martine Avenue 118 White Plains, NY
10606
US

MATHIAS, John Paul
1338 Main Street Concord, MA 01742
US

PAPAIIOANNOU, Nikolaos
743 East 4th Street Boston, MA 02127
US

PATNY, Akshay
600 Trapelo Road Unit 11 Waltham, MA
02452
US

PIERCE, Betsy Susan
237 Grassy Hill Road East Lyme, CT 06333
US

SAIAH, Eddine
19 Kenwood Street Brookline, MA 02446
US

STROHBACH, Joseph Walter
114 Crockett Creek Wentzville, MO 63385
US

TRZUPEK, John David
55 Station Landing 515 Medford, MA 02155
US

VARGAS, Richard
12 Jonathan Lane Bedford, MA 01730
US

WANG, Xiaolun
13572 Golden Cypress Place San Diego,
CA 92130
US

WRIGHT, Stephen Wayne
1 Whitman Lane Old Lyme, CT 06371
US

ZAPF, Christoph Wolfgang
48 Kinder Circle Marlborough, MA 01752
US

(74) "INTELBIRO" d.o.o.
M.H. Uskufije 3, 71000 Sarajevo
BA

(54) **BICIKLIČKI KONDENZIRANI
HETEROARILNI ILI ARILNI SPOJEVI I
NJIHOVA UPOTREBA KAO INHIBITORI
IRAK4**

(57)

1. Spoj Formule III

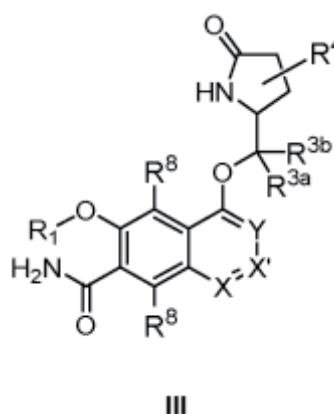

III

naznačen time što

svaki od X i X' je neovisno CR₈ ili N; Y je neovisno N ili CR₈; uz uvjet da najmanje jedan od X, X' ili Y nije N;

R₁ je C₆-C₆alkil ili C₃-C₆cikloalkil, gdje navedeni alkil ili cikloalkil može biti supstituiran s deuterijem, halogenom, OH, cijano, C₁-C₃alkilom, C₃-C₆cikloalkilom, C₁-C₆alkoksi ili C₁-C₆alkiltiolilom;

svaki od R_{3a} i R_{3b} je neovisno vodik ili C₁-C₃alkil;

R₄ je za svaku pojavu (jedan, dva, tri, četiri ili pet) neovisno i izborno halogen, C₁-C₆alkil, C₂-C₆alkenil, -OR₅, -(CR_{3a}R_{3b})_n-(3- do 6-eročlani cikloalkil), -(CR_{3a}R_{3b})_n-(4- do 6-eročlani heterocikloalkil), gdje je svaki od navedenog alkila, cikloalkila ili heterocikloalkila izborno i neovisno supstituiran s jednim do pet deuterija, halogena, OH, CN, -C(O)(CH₂)CN ili -C₁-C₆alkoksi; -NR_{11a}R_{11b}; dva R₄ uzeta zajedno s odgovarajućim ugljicima na koje je svaki od njih vezan tvore ciklopropil, ciklobutil ili ciklopentil, gdje navedeni ciklopropil, ciklobutil ili ciklopentil može biti supstituiran s jednim do tri F, Cl, OH, metila, etila, propila, C₁-C₃fluoralkila, C₁-C₃difluoralkila, C₁-C₃trifluoralkila, C₁-C₃hidroksialkila, metoksi ili etoksi;

R₅ je vodik ili C₁-C₆alkil, gdje navedeni alkil može biti supstituiran s fluorom;

R₈ je neovisno vodik, halogen, cijano, -NR_{11a}R_{11b}, C₁-C₆alkil, 5- do 6-eročlani heteroaril ili aril, gdje navedeni alkil ili heteroaril ili aril može biti supstituiran s jednim, dva ili tri halogena, -NR_{11a}R_{11b}, C₁-C₃alkila ili okso;

R₈ je vodik, deuterij, halogen ili cijano;

svaki od R_{11a} i R_{11b} je neovisno vodik ili C₁-C₆alkil, gdje navedeni alkil može biti supstituiran s OH;

n je neovisno 0 ili 1; i

t je 1, 2 ili 3;

ili farmaceutski prihvatljiva sol navedenog spoja, ili tautomer navedenog spoja ili navedene soli.

Broj ostalih patentnih zahtjeva: 26

(11) **BA/EP3880654**

(21) **E04107** (22) 2022-03-02

(26) HR

(31) 201862769196 P (32) 2018-11-19 (33) US

201962821314 P 2019-03-20 US

201962848773 P 2019-05-16 US

201962883313 P 2019-08-06 US

(96) 19818401.2 2019-11-18

(97) 2021-09-22

(51) **C07D 207/08** , **C07D 211/22** ,
C07D 265/30 , **C07D 279/12** ,
C07D 401/06 , **C07D 401/10** ,
C07D 403/06 , **C07D 413/06** ,
C07D 417/06 , **A61P 7/06** , **A61K**
31/40 , **A61K 31/4427** , **A61K**
31/445 , **A61K 31/4523** , **A61K**
31/497 , **A61K 31/5375** , **A61K**
31/5377 , **A61K 31/54** , **A61K**
31/541

(73) Global Blood Therapeutics, Inc.
 181 Oyster Point Blvd. South San
 Francisco, CA 94080
 US

(72) LI, Zhe
 c/o Global Blood Therapeutics, Inc. 181
 Oyster Point Boulevard South San
 Francisco, CA 94080
 US

(74) "STAM" d.o.o.
 Sarači 77, 71000 Sarajevo
 BA

(54) **SPOJEVI 2-FORMIL-3-
 HIDROKSIFENILOKSIMETILA KOJI
 MOGU MODULIRATI HEMOGLOBIN**

(57)

1. Spoj, naznačen time, da je predstavljen formulom I:

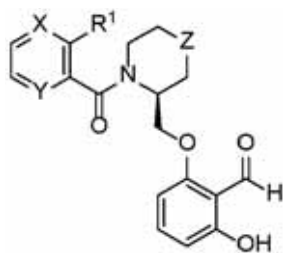

I,

ili izotopno obogaćeni analog, stereoizomer, mješavina stereoizomera, ili farmaceutski prihvatljiva sol svakoga od njih, pri čemu:

X je CH ili N;

Y je CH ili N;

Z je odsutan, CH₂, O ili S; i

R₁ je mono-hidroksi-(C₁₋₄ alkil), di-hidroksi-(C₁₋₄ alkil), -CH₂CH₂OCH₃, -CH₂CH₂CN ili

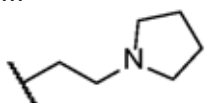

Broj ostalih patentnih zahtjeva: 35

(11) **BA/EP3716952**

(21) **E04108** (22) 2022-03-16

(26) HR

(31) 201762592242 P (32) 2017-11-29 (33) US
201721515 2017-12-21 GB

(96) 18815293.8 2018-11-28

(97) 2020-10-07

(51) **A61K 9/20** , **A61K 9/28** , **A61K 9/48** , **A61K 9/16** , **A61K 31/00** , **A61K 31/444**

(73) Kalvista Pharmaceuticals Limited
Porton Science Park Bybrook Road Porton
Down Wiltshire SP4 0BF
GB

(72) COLLETT, John Herman
Quay Pharmaceuticals Ltd. 28 Parkway
Deeside Industrial Park Deeside Flintshire
CH5 2NS
GB
COOK, Gary Paul
66 Griffin Road Westford Massachusetts
01886
US

FARRAR, Jamie Joseph
Quay Pharmaceuticals Ltd. 28 Parkway
Deeside Industrial Park Deeside Flintshire
CH5 2NS
GB
FRODSHAM, Michael John
Quay Pharmaceuticals Ltd. 28 Parkway
Deeside Industrial Park Deeside Flintshire
CH5 2NS
GB

ROE, Michael Bryan
Kavista Pharmaceutical Limited Porton
Science Park Bybrook Road Porton Down
Wiltshire SP4 0BF
GB

TODD, Richard Simon
Kavista Pharmaceuticals Limited Porton
Science Park Bybrook Road Porton Down
Wiltshire SP4 0BF
GB

WARD, Robert Neil
Quay Pharmaceuticals Ltd. 28 Parkway
Deeside Industrial Estate Deeside Flintshire
CH5 2NS
GB

(74) "STAM" d.o.o.
Sarači 77, 71000 Sarajevo
BA

(54) **OBLICI ZA DOZIRANJE KOJI SADRŽE
PLAZMATSKI KALIKREIN INHIBITOR**

(57)

1. Oralni kruti oblik za doziranje,
 **naznačen time, da sadrži kruti oblik
 spoja Formule A:**

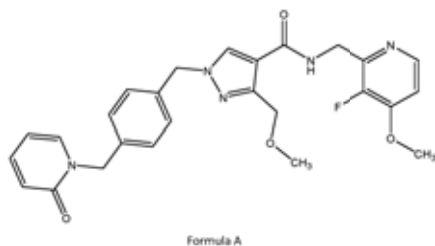

pri čemu kruti oblik spoja Formule A ima najmanje sljedeće karakteristične rendgenske difrakcijske maksimume na prahu (Cu K α radijacija, izražena u stupnjevima 2 θ) približno na: 11,2, 12,5, 13,2, 14,5 i 16,3, gdje izraz „približno“ znači da postoji odstupanje u mjerenjima stupnjeva 2 θ od \pm 0,3 (izraženo u stupnjevima 2 θ).

Broj ostalih patentnih zahtjeva: 14

(11) **BA/EP3768284**(21) **E04109** (22) 2022-03-16

(26) HR

(31) 201804384	(32) 2018-03-19	(33) GB
201809953	2018-06-18	GB
18178350	2018-06-18	EP
201811900	2018-07-20	GB
201812378	2018-07-30	GB
201813423	2018-08-17	GB
201813444	2018-08-17	GB
201816834	2018-10-16	GB
201817641	2018-10-29	GB
201901199	2019-01-29	GB
201901218	2019-01-29	GB
201901993	2019-02-13	GB
201901992	2019-02-13	GB

(96) 19714132.8 2019-03-19

(97) 2021-01-27

(51) **A61K 35/744** , **A61K 38/16** ,
C07K 14/315 , **A61P 35/00** , **A61P**
37/04 , **A61K 48/00**

(73) 4D Pharma Research Limited
Life Sciences Innovation Building Cornhill
Road Aberdeen AB25 2ZS
GB

(72) MULDER, Imke Elisabeth
C/O 4D PHARMA RESEARCH LIMITED
Life Sciences Innovation Building Cornhill
Road Aberdeen AB25 2ZS
GB
RAFTIS, Emma
C/O 4D PHARMA RESEARCH LIMITED
Life Sciences Innovation Building Cornhill
Road Aberdeen AB25 2ZS
GB
HENNESSY, Emma Elizabeth Clare
C/O 4D PHARMA RESEARCH LIMITED
Life Sciences Innovation Building Cornhill
Road Aberdeen AB25 2ZS
GB
LAUTE-CALY, Delphine Louise Claudette
C/O 4D PHARMA RESEARCH LIMITED
Life Sciences Innovation Building Cornhill
Road Aberdeen AB25 2ZS
GB
COWIE, Philip
C/O 4D PHARMA RESEARCH LIMITED
Life Sciences Innovation Building Cornhill
Road Aberdeen AB25 2ZS
GB

(74) "STAM" d.o.o.
Sarači 77, 71000 Sarajevo
BA

(54) **CJEPIVA NUKLEINSKE KISELINE**

(57)

(54) **PRIPRAVCI ENTROCOCCUS FLAGELIN ZA UPORABU U LIJEČENJU**

(57)

1. Flagelinski polipeptid iz roda *Enterococcus*, naznačen time, da je za uporabu u liječenju.

Broj ostalih patentnih zahtjeva: 14

(11) **BA/EP3134131**

(21) **E04110** (22) 2022-03-18

(26) HR

(31)201461983250 P (32)2014-04-23 (33)US
201462088994 P 2014-12-08 US
(96) 15783606.5 2015-04-23

(97) 2017-03-01

(51) **A61K 48/00** , **A61K 39/00** , **A61K 31/7105** , **A61K 9/16**

(73) ModernaTX, Inc.
200 Technology Square Cambridge, MA
02139
US

(72) CIARAMELLA, Giuseppe
1 Hawes Road Sudbury, MA 01776
US
BOUCHON, Axel
Winzerweg 3 14532 Kleinmachnow
DE
HUANG, Eric Yi-Chun
90 Wareham Street Unit 302 Boston, MA
02118
US

(74) "ŽIVKO MIJATOVIĆ & PARTNERS" d.o.o.
Sarajevo
M.H. Uskufije 3, 71000 Sarajevo
BA

1. Cjepivo nukleinske kiseline, koje sadrži:

jedan ili više polinukleotida mRNA s otvorenim okvirom za čitanje koji kodira antigenski polipeptid, naznačeno time što jedan ili više polinukleotida mRNA sadrže najmanje jednu kemijsku modifikaciju i formulirani su u lipidnoj nanočestici s molarnim omjerom od 20-60% kationskog lipida: 5-25 % nekationskog lipida: 25-55% sterola; i 0.5-15% PEG-modificiranog lipida, pri čemu je najmanje jedna kemijska modifikacija odabrana iz skupine koju čine pseudouridin, N1-metilpseudouridin, 2-tiouridin, 4-tiouridin, 5-metilcitozin, 2-tio-1-metil-1-deaza-pseudouridin, 2-tio-1-metil-pseudouridin, 2-tio-5-aza-uridin, 2-tio-dihidropseudouridin, 2-tio-dihidrouridin, 2-tio-pseudouridin, 4-metoksi-2-tio-pseudouridin, 4-metoksi-pseudouridin, 4-tio-1-metil-pseudouridin, 4-tio-pseudouridin, 5-aza-uridin, dihidropseudouridin, 5-metoksiuridin, 2'-O-metil uridin, 1-karboksimetil-pseudouridin, 1-propinil-pseudouridin, 1-taurinometil-pseudouridin, 1-taurinometil-4-tio-pseudouridin, 3-metil-pseudouridin ($m_3\psi$), 1-metil-1-deaza-pseudouridin, 2-metoksiuridin, 2-metoksi-4-tio-uridin, 1-metil-3-(3-amino-3-karboksipropil)pseudouridin ($acp_3\psi$), i 2'-O-metil-pseudouridin (ψm), pri čemu je antigenski polipeptid izveden iz infektivnog agensa, pri čemu je infektivni agens soj gripe A ili gripe B ili njihove kombinacije i pri čemu je antigenski polipeptid protein hemaglutinin ili njegov fragment.

Broj ostalih patentnih zahtjeva: 11

(11) BA/EP3022110(21) **E04111** (22) 2022-03-22

(26) SR

(31) VI20130182 (32) 2013-07-18 (33) IT
(96) 14739397.9 2014-07-10

(97) 2016-05-25

(51) **B62J 1/00**(73) SELLE SMP sas di Franco Schiavon
Via Einstein 5 35020 Casalserugo, Padova
IT(72) SCHIAVON, Franco
Via Speroni Sperone 55 I-35139 Padova
IT
SCHIAVON, Maurizio
Via Montericco 13 I-35143 Padova
IT(74) Dragan Mićunović
Branilaca Sarajeva 10, 71000 Sarajevo
BA**(54) BIKIKLISTIČKO SJEDIŠTE**

(57)

1. BIKIKLISTIČKO SEDIŠTE, koje ima dva istovetna dela (30, 31) postavljena simetrično u odnosu na njegovu podužnu osu, kanal (15) otvoren od vrha do dna koji razdvaja pomenuta dva istovetna dela, koji se prostire od srednjeg dela sedišta do njegovog prednjeg dela po pomenutoj podužnoj osi, gde je širina zadnjeg dela pomenutog kanala (15) suštinski šira od širine njegovog prednjeg dela, pri čemu su pomenuta dva dela na zadnjem kraju razdvojena urezom (6), koji je sa strane definisan dvema tačkama (7, 8), što zadnjem delu sedišta daje oblik lastinog repa, gde se pomenuti urez (6) nastavlja ulegnućem (5) koje se završava na zadnjoj ivici središnjeg kanala, pri čemu su bočno od pomenutog ureza (6) smeštene prve oblasti (1, 2) koje su namenjene da podržavaju sedalne mišiće vozača koji sedi na pomenutom sedištu, gde se pomenute prve oblasti (1, 2) nastavljaju ka prednjem kraju (13) pomenutog sedišta odgovarajućim drugim oblastima (3, 4) koje su namenjene da podržavaju sedalne kvrge pomenutog vozača, pri čemu se pomenute druge oblasti (3, 4) nastavljaju ka prednjem kraju (13) pomenutog sedišta odgovarajućim prvim produžecima (9, 10), zatim odgovarajućim drugim produžecima (11, 12), gde se pomenuti produžeci spajaju sa suštinski kružnim prednjim krajem koji je, u pogledu sa strane, nagnut nadole u konfiguraciji ptičjeg kljuna na pomenutom prednjem kraju (13),

pri čemu je pomenuto sedište **naznačeno time, što** su pomenute prve oblasti (1, 2) koje su namenjene da podržavaju sedalne mišiće vozača, pomenute druge oblasti (3, 4) koje su namenjene da podržavaju sedalne kvrge vozača i pomenuti prvi produžeci (9, 10) suštinski planarni, gde je takođe obezbeđeno da je noseća viljuška (14) sedišta pričvršćena za telo (50) pomenutog sedišta delom koji je nagnut za oko 10° u odnosu na podlogu (w-w), pri čemu je viljuška (14) tako pričvršćena za sedište da su tim nagibom u odnosu na podlogu pomenute prve oblasti (1, 2) pomenute druge oblasti (3, 4) i pomenuti prvi produžeci (9, 10) postavljeni suštinski paralelno sa podlogom (w-w) i na istom nivou u odnosu na nju.

Broj ostalih patentnih zahtjeva: 4

(11) BA/EP3502138(21) **E04114** (22) 2022-03-25

(26) HR

(31) 41356710 P (32) 2010-11-15 (33) US
(96) 19154482.4 2011-11-14

(97) 2019-06-26

(51) C07K 16/28

(73) Novartis AG

Lichtstrasse 35 4056 Basel
CH

(72) Heusser, Christoph

Novartis Pharma AG Lichtstrasse 35 4056
Basel
CH

Rush, James

Novartis Pharma AG Lichtstrasse 35 4056
Basel
CH

Vincent, Karen

Novartis Pharma AG Lichtstrasse 35 4056
Basel
CH

(74) Dragan Mićunović

Branilaca Sarajeva 10, 71000 Sarajevo
BA**(54) TIHE FC VARIJANTE ANTI-CD40
PROTUTIJELA**

(57)

1. Izolirano protutijelo usmjereno protiv ciljanog CD40 polipeptida (SEQ ID NO:28), naznačeno time što navedeno protutijelo sadrži sekvencu aminokiseline teškog lanca prema SEQ ID NO: 11 i sekvencu aminokiseline lakog lanca prema SEQ ID NO: 12, za uporabu u liječenju autoimunih poremećaja i/ili upalnih poremećaja, pri čemu se protutijelo primjenjuje u kombinaciji s imunosupresivnim lijekovima ili protuupalnim lijekovima.

(11) BA/EP2879661(21) **E04115** (22) 2022-03-28

(26) SR

(31) 201231271 (32) 2012-08-03 (33) ES
(96) 13742226.7 2013-07-29

(97) 2015-06-10

**(51) A61K 9/00 , A61P 35/00 , A61K
31/4196 , A61K 9/10 , A61K 47/34
, A61K 47/20**

(73) Laboratorios Farmacéuticos Rovi, S.A.

C/ Julián Camarillo 35 28037 Madrid
ES

(72) FRANCO RODRÍGUEZ, Guillermo

C/ Julián Camarillo 35 E-28037 Madrid
ES

GUTIERRO ADURIZ, Ibon

C/ Julián Camarillo 35 E-28037 Madrid
ES

(74) Dragan Mićunović

Branilaca Sarajeva 10, 71000 Sarajevo
BA**(54) SASTAV ZA UBRIZGAVANJE KOJI
SADRŽE LETROZOL ILI ANASTROZOL**

(57)

1. Kompozicija odgovarajuća za formiranje *in situ* intramuskularnog implantata koja se sastoji od biorazgradivog termoplastičnog polimera polilaktične kiseline (PLA), DMSO i jedinjenja inhibitora aromataze koje je letrozol ili anastrozol, samostalno ili kombinovano, karakteristikom da je jedinjenje inhibitora aromataze suspendovano u rastvoru koji sadrži DMSO i PLA i predstavlja između 20-30% masenog udela ukupne kompozicije, pri čemu kompozicija može da očvrsne, da formira čvrsti implantat ili *in situ* implantat od gela u kontaktu sa vodenom tečnošću ili sa tečnošću u telu, sa terapijskim vrednostima nakon *in vivo* primene od najmanje 100 nmol/mL tokom više od 60 dana, pri čemu rastvor koji sadrži DMSO i PLA iznosi 40-43% masenog udela od 100% mlečne PLA i 57-60% masenog udela DMSO.

(11) **BA/EP3713928**(21) **E04118** (22) 2022-03-30

(26) HR

(31) 17203675 (32) 2017-11-24 (33) EP
(96) 18818992.2 2018-11-23

(97) 2020-09-30

(51) **C07D 401/14** , **C07D 405/14** ,
C07D 413/14 , **C07D 401/04** ,
C07D 417/14 , **A61P 25/28** ,
A61P 29/00 , **A61P 11/06** , **A61K**
31/5377 , **A61K 31/4709**(73) Pharvaris Netherlands B.V.
Leiden BioScience Park J.H. Oortweg 21
2333 CH Leiden
NL(72) GIBSON, Christoph
Thulestr. 24 13189 Berlin
DE
SAUPE, Joern
Pomonaring 52 14469 Potsdam
DE
AMBROSI, Horst-Dieter
Volkradstrasse 11 10319 Berlin
DE
HAUSTEDT, Lars Ole
Spandauer Str. 1a 14612 Falkensee
DE(74) "INTELBIRO" d.o.o.
M.H. Uskufije 3, 71000 Sarajevo
BA(54) **NOVI ANTAGONISTI RECEPTORA
BRADIKININA B2**

(57)

1. Spoj opće formule (I):

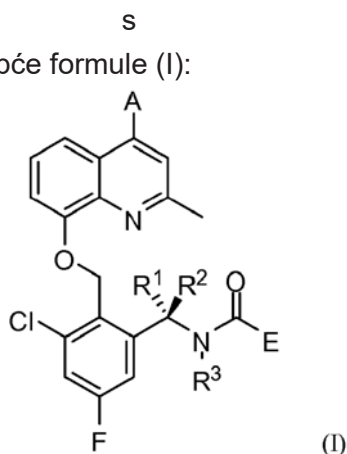
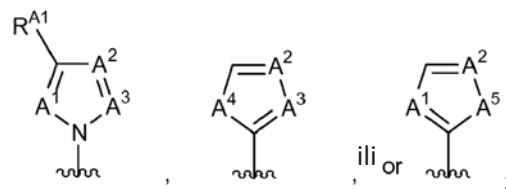
ili njegova sol, naznačen time što
A predstavlja skupinu: A^1 je N, ili CH; A^2 je N, ili C- R^{A2} ; A^3 je N, ili C- R^{A3} ; A^4 je NH, O, ili S; A^5 je N- R^{A5} ; R^{A1} predstavlja vodikov atom ili metilnu skupinu; R^{A2} i R^{A3} svaki, neovisno jedan o drugom, predstavlja vodikov atom, atom halogena, OH, CN, NH_2 ; (C_1 - C_3)alkil, koji može biti supstituiran s jednom ili više, identičnih ili različitih, skupina odabranih od atoma halogena, OH, =O, i NH_2 ; (C_1 - C_3)alkoksi, koja može biti supstituirana s jednom ili više, identičnih ili različitih, skupina odabranih od atoma halogena, OH, =O, i NH_2 ; (C_2 - C_5)alkoksialkil, koja može biti supstituirana s jednom ili više, identičnih ili različitih, skupina odabranih od atoma halogena, OH, =O, i NH_2 ; C(O)NR^{B1}R^{B2}; ili NR^{B1}R^{B2}; R^{B1} , R^{B2} i R^{A5} svaki, neovisno jedan o drugom, predstavlja vodikov atom ili skupinu (C_1 - C_3)alkil, koja može biti supstituirana s jednom ili više, identičnih ili različitih, skupina odabranih od atoma halogena, OH, =O, i NH_2 ; R^1 predstavlja skupinu (C_1 - C_3)alkil ili (C_2 - C_5)alkoksialkil, koja alkilna skupina ili alkoksialkilna skupina može biti supstituirana s jednom ili više, identičnih ili različitih, skupina odabranih od atoma deuterija, atoma halogena, OH, =O, i NH_2 ; R^2 predstavlja vodikov atom ili atom deuterija; R^3 predstavlja vodikov atom, skupinu (C_1 - C_3)alkil, ili skupinu (C_1 - C_3)haloalkil;E predstavlja CR^{E1}R^{E2}R^{E3} ili Hce;

Hce predstavlja mono- ili biciklički, djelomično nezasićeni ili aromatski heterocikl koji ima 3 do 10 C atoma i 1 do 4 heteroatoma koji su

svaki, neovisno jedan o drugom, odabrani od N, O ili S, koji heterocikl je nesupstituiran ili može biti mono-, di- ili trisupstituiran, u svakoj prilici neovisno, s atomom halogena, OH, G, NR^{C1}R^{C2} i/ili =O;

R^{C1} i R^{C2} svaki, neovisno jedan o drugom, predstavlja vodikov atom ili skupinu (C₁-C₃) alkil;

G predstavlja skupinu (C₁-C₆)alkil, u kojoj 1 do 7 H atoma može, u svakoj prilici neovisno, biti zamijenjeno s atomom halogena, OR^{G1}, CN, NR^{G2}R^{G3} ili (C₃-C₆)cikloalkil, i/ili u kojoj se jedna CH₂ skupina, ili dvije nesusjedne CH₂ skupine, mogu zamijeniti sa O, C(O), OC(O), C(O)O, C(O)NH, NH, S, SO, SO₂ i/ili sa skupinom CH=CH;

R^{G1}, R^{G2}, i R^{G3} svaki, neovisno jedan o drugom, predstavlja vodikov atom, skupinu (C₁-C₄)alkil, (C₁-C₄) haloalkil, (C₁-C₄) hidroksialkil, (C₁-C₄) heteroalkil, ili (C₃-C₆) cikloalkil;

R^{E1} i R^{E2} svaki, neovisno jedan o drugom, predstavlja vodikov atom, atom halogena, ili G; ili R^{E1} i R^{E2} uzeti zajedno tvore =O ili Cyc; R^{E3} predstavlja vodikov atom, atom halogena, G, OG ili OH; i

Cyc predstavlja mono- ili bicikličku, zasićenu ili djelomično nezasićenu 3- do 10-članu cikloalkilnu skupinu ili 4- do 10-članu heterocikloalkilnu skupinu koja ima 1 do 3 heteroatoma koji su svaki, neovisno jedan o drugom, odabrani od N, O ili S, koja cikloalkilna ili heterocikloalkilna skupina je nesupstituirana ili može biti mono-, di-, tri-, ili tetrasupstituirana, u svakoj prilici neovisno, s atomom halogena, OH, G, NR^{C1}R^{C2} i/ili =O.

(11) **BA/EP3740492**

(21) **E04119** (22) 2022-04-04

(26) SR

(31) 18461506 (32) 2018-01-16 (33) EP
(96) 19701777.5 2019-01-09

(97) 2020-11-25

(51) **C07D 487/10** , **A61K 31/407** ,
A61P 35/00 , **A61P 37/00**

(73) Adamed Pharma S.A.

Mariana Adamkiewicza 6A Pienkow 05-152
Czosnow
PL

(72) FEDER, Marcin

ul. Obroncow Tobruku 19/118 01-494
Warszawa
PL

MAZUR, Maria

ul. Generala Sylwestra Kaliskiego 45/161
01-476 Warszawa
PL

KALINOWSKA, Iwona

ul. Skalskiego 3/27 03-982 Warszawa
PL

JASZCZEWSKA-ADAMCZAK, Joanna

ul. Gen. Ludomila Rayskiego 3/69 01-307
Warszawa
PL

LEWANDOWSKI, Wojciech

ul. Basniowa 3 05-600 Grojec
PL

WITKOWSKI, Jakub

ul. Odkryta 65E/10 03-140 Warszawa
PL

JELEN, Sabina

ul. Rudnickiego 10A/3 01-858 Warszawa
PL

WOS-LATOSI, Katarzyna

ul. Koscielna Droga 117 05-092 Lomianki
PL

(74) Dragan Mićunović

Branilaca Sarajeva 10, 71000 Sarajevo
BA

(54) **1,2,3',5'-TETRAHIDRO-2'H-
SPIRO[INDOLE-3,1'-PIROLO[3,4-C]
PIROL]-2,3'-DION JEDINJENJA
KAO TERAPEUTSKI AGENSI KOJI
AKTIVIRAJU TP53**

(57)

1. Jedinjenje koje ima sledeću strukturu

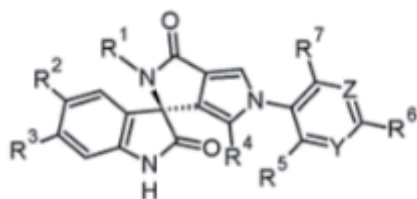

pri čemu

R1 je meta-halo-fenil koji je opciono dalje supstituisan sa jednim do dva supstituenta nezavisno izabrana iz grupe koju čine halogen, -OH, -NH₂, -NO₂, -CN, -C₁-C₆-alkyl, -O-(C₁-C₆-alkyl), -S-(C₁-C₆-alkyl), -C(O)O-(C₁-C₆-alkyl), -NH(C₁-C₆-alkyl) i -N(C₁-C₆-alkyl)₂,

R2 i R3 su nezavisno H ili halogen;

R4 je -C₁-C₆-alkil;

R7 je -OCH₃;

Z je C-R8 ili N, I je C-R9 ili N, pod uslovom da Z nije C-R8 i I nije C-R9 u istom jedinjenju, R5, R6, R8, R9 su nezavisno H, halogen, -OCH₃, -NH(CH₃), or -N(CH₃)₂.

Broj ostalih patentnih zahtjeva: 17

(11) **BA/EP3370768**(21) **E04120** (22) 2022-03-31(31) 201562250095 P (32) 2015-11-03 (33) US
(96) 16862773.5 2016-11-01

(97) 2018-09-12

(51) **A61K 39/395**, **C12N 15/13**,
C07K 16/18, **A61P 35/00**, **C07K 16/28**(73) Janssen Biotech, Inc.
800/850 Ridgeview Drive Horsham, PA
19044
US

(72) VERONA, Raluca
1400 McKean Road Spring House,
Pennsylvania 19477
US
POWERS, Gordon
1400 McKean Road Spring House,
Pennsylvania 19477
US
SABINS, Nina Chi
1400 McKean Road Spring House,
Pennsylvania 19477
US
DEANGELIS, Nikki A.
1400 McKean Road Spring House,
Pennsylvania 19477
US
SANTULLI-MAROTTO, Sandra
169 Harbor Way San Francisco, California
94080
US
WIEHAGEN, Karla R.
1400 McKean Road Spring House,
Pennsylvania 19477
US
WU, Sheng-Jiun
1400 McKean Road Spring House,
Pennsylvania 19477
US
FERRANTE, Catherine
1400 McKean Road Spring House,
Pennsylvania 19477
US
UBANI, Enrique-Zudaire
1400 McKean Road Spring House,
Pennsylvania 19477
US
(74) "STAM" d.o.o.
Sarači 77, 71000 Sarajevo
BA

(54) PROTUTIJELA KOJA SE SPECIFIČNO VEŽU NA PD-1 I NJIHOVE UPORABE

(57)

1. Izolirano antagonističko protutijelo koje se specifično veže na PD-1 ili njegov dio koji veže antigen, **naznačeno time, da** sadrži varijabilnu regiju teškog lanca (VH) od SEQ ID NO: 48 i varijabilnu regiju lakog lanca od SEQ ID NO: 56.

Broj ostalih patentnih zahtjeva: 14

(11) BA/EP3661954**(21) E04121** (22) 2022-04-08

(31)201762540692 P (32)2017-08-03 (33)US
201862616733 P 2018-01-12 US
(96) 18759207.6 2018-08-03

(97) 2020-06-10

(51) C07K 14/54 , A61K 47/60 , A61K 47/54

(73) Amgen Inc.
One Amgen Center Drive Thousand Oaks,
California 91320-1799
US

(72) ALI, Khaled M.K.Z.
One Amgen Center Drive Thousand Oaks
CA 91320
US
AGRAWAL, Neeraj Jagdish
One Amgen Center Drive Thousand Oaks
CA 91320
US
KANNAN, Gunasekaran
One Amgen Center Drive Thousand Oaks
CA 91320
US
FOLTZ, Ian
One Amgen Center Drive Thousand Oaks
CA 91320
US
WANG, Zhulun
One Amgen Center Drive Thousand Oaks
CA 91320

US
BATES, Daren
One Amgen Center Drive Thousand Oaks
CA 91320
US
MOCK, Marissa
One Amgen Center Drive Thousand Oaks
CA 91320
US
TAKENAKA, Shunseke
One Amgen Center Drive Thousand Oaks
CA 91320
US

(74) "INTELBIRO" d.o.o.
M.H. Uskufije 3, 71000 Sarajevo
BA

(54) INTERLEUKIN-21 MUTEINI I POSTUPCI LIJEČENJA

(57)

1. Konjugat koji sadrži IL-21 mutein i anti-PD-1 protutijelo, naznačen time što IL-21 mutein sadrži aminokiselinsku sekvencu iz SEQ ID NO: 2,

QGQDX HMXXM XXXXX XVDXL KNXVN DLVPE FLPAP EDVET NCEWS
AFSCF OKAQL KSANT GNNEX XIXXX XXXLX XXXXX TNAGR RQKHR
LTCPS CDSYE KKPPK EFLXX FXXLL XXMXX QHXSS RTHGS EDS (SEQ ID
NO: 2).

pri čemu "X" predstavlja bilo koju aminokiselinu, i
pri čemu se navedena aminokiselinska sekvencu IL-21 muteina razlikuje od aminokiselinske sekvence ljudskog IL-21 (SEQ ID NO: 1) za najmanje 1 aminokiselinu.

Broj ostalih patentnih zahtjeva: 38

(11) BA/EP3233108(21) **E04123** (22) 2022-04-13(31) 201462092407 P (32) 2014-12-16 (33) US
(96) 15817678.4 2015-12-09

(97) 2017-10-25

(51) **A61K 38/28** , **A61K 47/12** , **A61P 3/10**(73) Eli Lilly and Company
Lilly Corporate Center Indianapolis, IN
46285
US(72) AKERS, Michael Patrick
c/o Eli Lilly and Company P.O. Box 6288
Indianapolis, Indiana 46206-6288
US
MAJUMDAR, Ranajoy
c/o Eli Lilly and Company P.O. Box 6288
Indianapolis, Indiana 46206-6288
US
NGUYEN, Chi A.
c/o Eli Lilly and Company P.O. Box 6288
Indianapolis, Indiana 46206-6288
US
PAAVOLA, Chad D.
c/o Eli Lilly and Company P.O. Box 6288
Indianapolis, Indiana 46206-6288
US
SARIN, Virender Kumar
c/o Eli Lilly and Company P. O. Box 6288
Indianapolis, Indiana 46206-6288
US
SCHULTE, Nanette Elizabeth
c/o Eli Lilly and Company P.O. Box 6288
Indianapolis, Indiana 46206-6228
US(74) "INTELBIRO" d.o.o.
M.H. Uskufije 3, 71000 Sarajevo
BA**(54) BRZODJELUJUĆI PRIPRAVCI INZULINA**

(57)

1. Farmaceutski pripravak, **naznačen time** što sadrži:

- a. inzulin, u koncentraciji od otprilike 100 do otprilike 200 MJ/ml;
- b. citrat, u koncentraciji od otprilike 15 do otprilike 35 mM;
- c. cink, u koncentraciji od otprilike 0,3 do otprilike 0,8 mM; i
- d. konzervans; i

gdje pripravak ne sadrži EDTA ili bilo koji oligosaharid.

Broj ostalih patentnih zahtjeva: 16

(11) BA/EP3316969(21) **E04125** (22) 2022-04-20(31) 15174936 (32) 2015-07-02 (33) EP
16174713 2016-06-16 EP
16174718 2016-06-16 EP

(96) 16734637.8 2016-07-01

(97) 2018-05-09

(51) **A61P 31/06** , **A61P 31/04** , **C07D 401/12** , **A61K 31/429** , **A61K 31/437** , **A61K 31/438** , **A61K 31/519** , **C07D 471/04** , **C07D 487/04** , **C07D 487/10** , **C07D 513/04** , **C07D 519/00** , **C07D 403/12**(73) Janssen Sciences Ireland Unlimited
Company
Barnahely Ringaskiddy Co Cork
IE(72) GUILLEMONT, Jérôme Émile Georges
c/o Janssen-Cilag 1 Rue Camille
Desmoulins TSA 91003 92787 Issy-les-
Moulineaux Cedex 9

FR

MOTTE, Magali Madeleine Simone

c/o Janssen-Cilag 1 Rue Camille
Desmoulins TSA 91003 92787 Issy-les-
Moulineaux Cedex 9

FR

RABOISSON, Pierre, Jean-Marie Bernard

c/o Janssen Pharmaceutica NV

Turnhoutseweg 30 2340 Beerse

BE

TAHRI, Abdellah

c/o Janssen Pharmaceutica NV

Turnhoutseweg 30 2340 Beerse

BE

(74) "INTELBIRO" d.o.o.
M.H. Uskufije 3, 71000 Sarajevo
BA

(54) ANTIBAKTERIJSKI SPOJEVI

(57)

1. Spoj s formulom (IA) za upotrebu u liječenju tuberkuloze

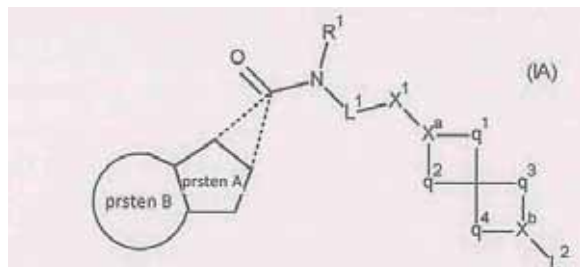

naznačen time što

R^1 predstavlja vodik;

L^1 predstavlja $-CH_2-$;

X^1 predstavlja po izboru fenilensku ili naftilensku aromatsku poveznu skupinu (koja povezna skupina može sama po sebi biti po izboru supstituirana s jednim ili više supstituenata odabranih između fluora, $-OH$, $-OC_{1-6}$ alkila i C_{1-6} alkila, pri čemu su posljednja dva alkilna ostatka sami po izboru supstituirani s jednim ili više fluoro atoma);

X^a predstavlja $C(H)$ ili N ;

X^b predstavlja $C(H)$, N , O (u kojem slučaju L^2 nije prisutan) ili $C=O$ (u kojem slučaju L^2 također nije prisutan);

q^1 predstavlja $-CH_2-$, $-CH_2-CH_2-$, $-O-CH_2-$ ili

q^2 predstavlja $-CH_2-$ ili $-CH_2-CH_2-$;

q^3 predstavlja $-CH_2-$ ili $-CH_2-CH_2-$;

q^4 predstavlja $-CH_2-$ ili $-CH_2-CH_2-$;

kada X^b predstavlja O ili $C=O$, tada L^2 nije prisutan;

kada X^b predstavlja $C(H)$ ili N , tada L^2 može predstavljati vodik, halo, $-OR^f$, $-C(O)-R^g$, C_{1-6} alkil (po izboru supstituiran s jednim ili više halo, npr. atomima fluora) ili aromatsku skupinu (po izboru supstituiranu s jednim ili više supstituenata odabranih od halo, C_{1-6} alkila (sam je po izboru supstituiran s

jednim ili više supstituenata odabranih od fluoro, $-CF_3$ i/ili $-SF_5$), $-OC_{1-6}$ alkila (sam je po izboru supstituiran s jednim ili više fluoro atoma), $-O$ -fenila (sam je po izboru

supstituiran s halo, C_{1-6} alkil, Ci -ćfluoroalkil i/ili $-OC_{1-6}$ alkil) ili $-SF_5$); ili, kada je vezan na dušik, tj. kada X^b je N , L^2 predstavlja $-S(O)_2-$ C_{1-6} alkil po izboru supstituiran s jednim ili više fluoro atoma;

R^f predstavlja vodik, C_{1-6} alkil (po izboru supstituiran s jednim ili više fluora) ili aromatsku skupinu (sama je po izboru supstituirana s jednim ili više supstituenata odabranih od halo, C_{1-6} alkila i $-OC_{1-6}$ alkila, pri čemu posljednja dva alkilna ostatka mogu sami po izboru biti supstituirani s jednim ili više fluoro atoma);

R^g predstavlja vodik ili OC_{1-6} alkila (po izboru supstituiran s jednim ili više supstituenata odabranih od fluora, ili $-OC_{1-3}$ alkila, koji je potonji dio također izborno supstituiran s jednim ili više fluoro atoma) ili aromatsku skupinu (po izboru supstituiranu s jednim ili više supstituenata odabranih od halo, OC_{1-6} alkila ili $-OC_{1-6}$ alkila);

prsten A može biti vezan na potrebnu amidnu skupinu (tj. dio $-C(O)-N(R^1)-$) putem jedne od dvije moguće veze predstavljene točkastim linijama, koje su veze povezane s prstenom A na dva različita atoma (tog prstena);

prsten A je 5-eročlani aromatski prsten koji sadrži najmanje jedan heteroatom (po mogućnosti koji sadrži najmanje jedan dušikov atom);

prsten B je 5- ili 6-eročlani prsten, koji može biti aromatski ili nearomatski, po izboru sadrži jedan do četiri heteroatoma (poželjno odabrana od dušika, kisika i sumpora);

bilo prsten A i/ili prsten B može biti po izboru supstituiran s jednim ili više supstituenata odabranih između: halo, C_{1-6} alkil (po izboru supstituiran s jednim ili više halo, npr. fluoro atoma) i/ili $-OC_{1-6}$ alkil (sam je po izboru supstituiran s jednim ili više fluoro atoma),

ili njegova farmaceutski prihvatljiva sol.

Broj ostalih patentnih zahtjeva: 19

(11) **BA/EP3198033**(21) **E04127** (22) 2022-04-22

(26) HR

(31) 201462056159 P (32) 2014-09-26 (33) US
(96) 15782109.1 2015-09-18

(97) 2017-08-02

(51) **C12Q 1/68**(73) Janssen Pharmaceutica NV
Turnhoutseweg 30 2340 Beerse
BE(72) KARKERA, Jayaprakash
1400 McKean Road Spring House
Pennsylvania 19477
US
PLATERO, Suso Jesus
1400 McKean Road Spring House
Pennsylvania 19477
US(74) "STAM" d.o.o.
Sarači 77, 71000 Sarajevo
BA(54) **UPORABA FGFR MUTANTNIH GENSKIH
PANELA KOD IDENTIFIKACIJE
PACIJENTA S RAKOM KOJI ĆE
REAGIRATI NA LIJEČENJE S
INHIBITOROM FGFR**

(57)

1. Postupak za identifikaciju pacijenta s rakom mokraćnog mjehura koji reagira na liječenje s inhibitorom receptora faktora rasta fibroblasta (FGFR), **naznačen time, da** inhibitor FGFR sadrži spoj koji ima strukturu Formule (I),

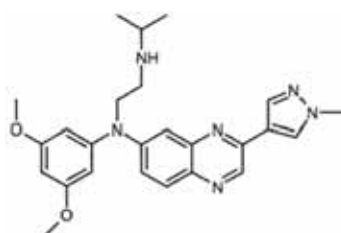

(I), (JNJ-42756493)

prihvatljivu sol, ili njegov solvat, te pritom postupak obuhvaća:

(a) evaluaciju biološkog uzorka pacijenta na mutantni oblik FGFR iz FGFR mutantnog genskog panela, pri čemu FGFR mutant je FGFR jednostruki nukleotidni polimorfizam FGFR3 S249C, i pri čemu navedena evaluacija obuhvaća

amplifikaciju cDNA s parom početnica koje se vežu na i amplificiraju jedan ili više FGFR mutanata iz FGFR mutantnog genskog panela; i

utvrđivanje da li je u uzorku prisutan jedan ili više FGFR mutanata iz FGFR mutantnog genskog panela, pri čemu prisutnost jednoga ili više FGFR mutanata od kojih bi jedan bio FGFR3 S249C, ukazuje da pacijent reagira na liječenje s inhibitorom FGFR; ili

(b) evaluaciju biološkog uzorka pacijenta na prisutnost jednoga ili više FGFR mutanata iz FGFR mutantnog genskog panela, gdje FGFR mutant je FGFR jednostruki nukleotidni polimorfizam FGFR3 S249C, pri čemu prisutnost jednoga ili više FGFR mutanata, ukazuje da pacijent reagira na liječenje s inhibitorom FGFR.

Broj ostalih patentnih zahtjeva: 8

(11) BA/EP3370515**(21) E04128** (22) 2022-04-26

(31)201562244188 P (32)2015-10-21 (33)US

(96) 16858381.3 2016-10-21

(97) 2018-09-12

(51) G01N 33/558 , **C07K 16/18** ,
G01N 33/53 , **G01N 21/78** , **G01N**
21/84 , **G01N 33/543** , **G01N**
33/553 , **G01N 21/77****(73)** Redcoat Solutions, Inc.
314 Cornerstone Lane Rockingham,
Virginia 22802
US**(72)** , HALL, William John
3586 Horizons Way, Harrisonburg, Virginia
22802
US
, ZIN, Benedict Louis
14531 Arroso Hondo, San Diego California
92127
US
, STURMAN, Andy
4022 Carmel Springs Way, San Diego,
California 92130
US
, WANG, Min
9924 Mesa Rim Road, San Diego,
California 92130
US**(74)** "ŽIVKO MIJATOVIĆ & PARTNERS" d.o.o.
Sarajevo
M.H. Uskufije 3, 71000 Sarajevo
BA**(54) UREĐAJ ZA DETEKCIJU KREVNINIH
STENICA****(57)**

1. Postupak za analizu tečnosti za testiranje za određivanje prethodnih ili sadašnjih infestacija krevetnim stenicama, koji sadrži:

primanje, pomoću uređaja za detekciju, tečnosti za testiranje blizu prvog kraja trake za testiranje unutar uređaja za detekciju, naznačeno time da tečnost za testiranje protiče pored dela reagensa trake za testiranje koji sadrži obojene čestice i kroz reakcioni deo trake za testiranje, pri čemu deo reagensa sadrži antitelo ili

njegov fragment za vezivanje antigena koji je konjugovan sa obojenom česticom, i pri čemu je konjugovano antitelo ili njegov fragment za vezivanje antigena sposoban da se veže sa antigenom krevetne stenice unutar tečnosti za testiranje da bi formirao molekul krevetne stenice pri čemu je antitelo proizvedeno od hibridoma deponovanog u American Type Culture Collection (ATCC) pod pristupnim brojem PTA-122644 [BB2] ili pristupnim brojem PTA-122645 [BB7];

praćenje, pomoću prvog optičkog senzora unutar uređaja za detekciju, intenziteta boje reakcije reakcionog dela trake za testiranje, pri čemu imobilizovano antitelo ili njegov fragment za vezivanje antigena unutar reakcionog dela koji se vezuje za molekul krevetne stenice povećava intenzitet boje reakcije pri čemu je antitelo proizvedeno od hibridoma deponovanog u American Type Culture Collection (ATCC) pod pristupnim brojem PTA-122644 [BB2] ili pristupnim brojem PTA-122645 [BB7];

praćenje, pomoću drugog optičkog senzora unutar uređaja za detekciju, intenziteta boje pozadine dela trake za testiranje u blizini reakcionog dela;

određivanje, pomoću uređaja za detekciju, da je početna količina tečnosti za testiranje protekla pored reakcionog dela na osnovu praćenog intenziteta boje reakcije i praćenog intenziteta boje pozadine;

određivanje, pomoću uređaja za detekciju, da je data količina obojenih čestica iz dela reagensa prošla pored reakcionog dela na osnovu praćenog intenziteta boje reakcije i praćenog intenziteta boje pozadine;

detektovanje, pomoću uređaja za detekciju, da je proteklo unapred određeno vremensko kašnjenje od utvrđivanja da je data količina obojenih čestica prošla pored reakcionog dela; određivanje, pomoću uređaja za detekciju, rezultata profila krevetnih stenica korišćenjem praćenih intenziteta boja i minimalnog i maksimalnog praga intenziteta boje, pri čemu se unapred određeno vremensko kašnjenje, minimalnog praga intenziteta boje i maksimalnog praga intenziteta boje čuvaju u memoriji uređaja za detekciju, i pri čemu rezultat profila krevetnih stenica pokazuje da li je prisustvo krevetnih stenica otkriveno u tečnosti za testiranje; i izlaznih, pomoću uređaja za detekciju, rezultata profila krevetnih stenica pomoću vizuelnog prikaza.

Broj ostalih patentnih zahtjeva: 13

(11) **BA/EP3145377**

(21) **E04130** (22) 2022-05-05

(31) 4002014 (32) 2014-05-23 (33) AT
(96) 15744466.2 2015-05-07

(97) 2017-03-29

(51) **A47K 10/16** , **A47K 10/40**

(73) Hagleitner, Hans Georg
Lindenallee 11 5700 Zell am See
AT

(72) Hagleitner, Hans Georg
Lindenallee 11 5700 Zell am See
AT

(74) "LINEA SERVICES" d.o.o.
Maršala Tita 29/IV, 71000 Sarajevo
BA

(54) **NOSIVA ŠIPKA**

(57)

1. Kombinacija koja sadrži nosivu šipku (1) i trakasti materijal namotan da formira rolnu bez jezgra (3), gdje se nosivi rukavac(4, 5) nalazi na oba kraja i strši izvan rolne (3), pri čemu prvi dio (6) nosive šipke (1) prolazi kroz rolnu (3) po cijeloj dužini i ima istureni prvi kraj koji formira prvi od dva nosiva rukavca (4) i pri čemu drugi dio nosive šipke (1) je obezbijeđen sa drugim nosivim rukavcem (5) koji je rotirajući u odnosu na rolnu (3), naznačeno time da prvi dio (6) ima aksijalni provrt (14) na drugom kraju, u kojem prvi kraj rotirajućeg tijela (12) koji formira drugi dio je zabavljen unutar rolne (3), i time da rotirajuće tijelo (12) ima drugi kraj koji strši iz rolne (3), a koji formira rotirajući, drugi nosivi rukavac (5).

Broj ostalih patentnih zahtjeva: 13

OBJAVLJIVANJE ZAHTEVA ZA KONSEZUALNI PATENT
OBJAVLJIVANJE ZAHTEVA ZA KONSEZUALNI PATENT
ОБЈАВЉИВАЊЕ ЗАХТЈЕВА ЗА КОНСЕЗУАЛНИ ПАТЕНТ

Datum podnošenja: **2022-03-23**

Broj službenog glasnika u kojem je objavljena prijava patenta: **3/2021**

(21) **BAP203343A**

(51) **F02K 7/04**

(75) VUJINOVIĆ, Zoran
Korićani bb, 78230 Kneževo
BA

**(54) PULSNI DETONACIONI PROPULZOR
VUJIN**

Datum podnošenja: **2022-03-16**

Broj službenog glasnika u kojem je objavljena prijava patenta: **3/2021**

(21) **BAP203344A**

(51) **A23L 29/294**

(75) KAMBER, Zekerija
17 VKB bb, 79260 Sanski Most
BA
SALIHović, Asmir
Velagići bb, 79280 Ključ
BA
MUSLIMOVIĆ, Arnes
Hanlovska 10, 79280 Ključ
BA

(74) Kerim Karabdić
Hadži Idrizova 20, 71000 Sarajevo

**(54) DODATAK PREHRANI ZA
UNAPREĐENJE ZDRAVLJA ŠTITNE
ŽLIJEZDE I CJELOKUPNOG
ORGANIZMA**

Datum podnošenja: **2022-03-24**

Broj službenog glasnika u kojem je objavljena prijava patenta: **3/2021**

(21) **BAP203356A**

(51) **B01D, C02, C02F**

(75) DJURAŠINOVIĆ, Radivoje
Solunskih dobrovoljaca 3/32, 74000 Dobož
BA

**(54) KANALIZACIONI SISTEM SA
“BAJPASOM”, SEPARATOROM
FEKALIJA, SEPARATOROM URINA,
SEPARATOROM ULJA I MASTI,
SEPARATOROM OSTATAKA
DETERGENATA**

OBJAVA PROMJENA / OBJAVA PROMJENA / ОБЈАВА ПРОМЈЕНА**052202****Vrsta promjene**

Adresa

Datum promjene

2022-03-25

Stari podatak

FMC Agro Singapore Pte. Ltd., 77 Robinson Road, #13-00 Robinson 77, Singapore 068896, SG

Novi podatak

FMC Agro Singapore Pte. Ltd., 10 Marina Boulevard, #40 – 01, Marina Bay Financial Centre, Singapore 018983, SG

E00155**EP1752471****Vrsta promjene**

Adresa

Datum promjene

2022-04-04

Stari podatak

f-star Biotechnologische Forschungs- und Entwicklungsges.m.b.H., Gastgebgsasse 5-13, 1230 Wien, AT

Novi podatak

f-star Biotechnologische Forschungs- und Entwicklungsges.m.b.H., Schwarzenbergplatz 7, 1030 Vienna, AT

E00205**EP1778012****Vrsta promjene**

Adresa

Datum promjene

2022-03-25

Stari podatak

FMC Agro Singapore Pte. Ltd., 77 Robinson Road, #13-00 Robinson 77, Singapore 068896, SG

Novi podatak

FMC Agro Singapore Pte. Ltd., 10 Marina Boulevard, #40 – 01, Marina Bay Financial Centre, Singapore 018983, SG

E01032**EP2263458****Vrsta promjene**

Adresa

Datum promjene

2022-03-25

Stari podatak

FMC Agro Singapore Pte. Ltd., 77 Robinson Road, #13-00 Robinson 77, Singapore 068896, SG

Novi podatak

FMC Agro Singapore Pte. Ltd., 10 Marina Boulevard, #40 – 01, Marina Bay Financial Centre, Singapore 018983, SG

E01364**EP2462124****Vrsta promjene**

Adresa

Datum promjene

2022-03-25

Stari podatak

FMC Agro Singapore Pte. Ltd., 77 Robinson Road, #13-00 Robinson 77, Singapore 068896, SG

Novi podatak

FMC Agro Singapore Pte. Ltd., 10 Marina Boulevard, #40 – 01, Marina Bay Financial Centre, Singapore 018983, SG

E02422**EP2661496****Vrsta promjene**

Naziv i adresa

Datum promjene

2022-05-12

Stari podatak

Adamed Sp. z o.o., Pienków 149, 05-152 Czostów k/Warszawy, PL

Novi podatak

Adamed Pharma S.A., Mariana Adamkiewiczza 6A, Pieńków, 05-152 Czostów, PL

E03061**EP3157916****Vrsta promjene**

Adresa

Datum promjene

2022-03-16

Stari podatak

ARIAD Pharmaceuticals, Inc., 26 Landsdowne Street, Cambridge, MA 02139-4234, US

Novi podatak

ARIAD Pharmaceuticals, Inc., 40 Landsdowne Street, Cambridge, MA 02139, US

PRIJENOS PRAVA / ПРЕНОС ПРАВА/ PRIJENOS PRAVA

E00155

EP1752471

Datum ugovora

2021-11-03

Opseg prenosa prava

U cijelosti

Nosilac

f-star Biotechnologische Forschungs- und
Entwicklungsges.m.b.H., Schwarzenbergplatz 7,
1030 Vienna, AT

Sticalac

F-star Therapeutics Limited, Eddeva B920,
Babraham Research Campus, Cambridge,
CB22 3AT, GB

E02663

EP3155903

Datum ugovora

2022-04-04

Opseg prenosa prava

U cijelosti

Nosilac

Gold&Green Foods Oy, Hämeentie 157, 00560
Helsinki, FI

Sticalac

Valio Oy, Meijeritie 6, 00370 Helsinki, FI

E03061

EP3157916

Datum ugovora

2021-05-03

Opseg prenosa prava

U cijelosti

Nosilac

ARIAD Pharmaceuticals, Inc., 40 Landsdowne
Street, Cambridge, MA 02139, US

Sticalac

Takeda Pharmaceutical Company Limited, 1-1,

Doshomachi 4-chome, Chuo-ku, Osaka-shi,
Osaka, JP

E03095

EP3237406

Datum ugovora

2021-08-21

Opseg prenosa prava

U cijelosti

Nosilac

Les Laboratoires Servier, 35, Rue de Verdun,
92284 Suresnes, FR
Galapagos NV, Generaal De Wittelaan L11/A3,
2800 Mechelen, BE

Sticalac

Galapagos NV, Generaal De Wittelaan L11/A3,
2800 Mechelen, BE

E03303

EP3361880

Datum ugovora

2022-04-04

Opseg prenosa prava

U cijelosti

Nosilac

Gold&Green Foods Oy, Hämeentie 157, 00560
Helsinki, FI

Sticalac

Valio Oy, Meijeritie 6, 00370 Helsinki, FI

E03866

EP3580429

Datum ugovora

2022-03-03

Opseg prenosa prava

U cijelosti

Nosilac

BAG Bauartikel GmbH, Zotzenheimerstrasse
64a, 55576 Sprendlingen, DE

Sticalac

GSR Spannring GmbH, Zotzenheimer Straße
64a, 55576 Sprendlingen, DE

**PRESTANAK PRAVA PRESTANAK PRAVA
ПРЕСТАНАК ПРАВА**

BAP031483

Datum prestanka važenja

2022-03-13

Razlog

Patent istekao

BAP031494

Datum prestanka važenja

2022-03-09

Razlog

Patent istekao

BAP031500

Datum prestanka važenja

2022-04-04

Razlog

Patent istekao

BAP031514

Datum prestanka važenja

2022-05-23

Razlog

Patent istekao

BAP031528

Datum prestanka važenja

2022-04-26

Razlog

Patent istekao

BAP051959

Datum prestanka važenja

2021-07-29

Razlog

Prestanak važenja patenta (zbog neplaćanja održavanja)

BAP062350

Datum prestanka važenja

2021-08-18

Razlog

Prestanak važenja patenta (zbog neplaćanja održavanja)

BAP132985

Datum prestanka važenja

2021-07-30

Razlog

Prestanak važenja patenta (zbog neplaćanja održavanja)

BAP173195

Datum prestanka važenja

2021-06-28

Razlog

Prestanak važenja patenta (zbog neplaćanja održavanja)

E00257

Datum prestanka važenja

2021-10-18

Razlog

Prestanak važenja patenta (zbog neplaćanja održavanja)

E00320

Datum prestanka važenja

2021-06-09

Razlog

Prestanak važenja patenta (zbog neplaćanja održavanja)

E00460

Datum prestanka važenja

2021-08-08

Razlog

Prestanak važenja patenta (zbog neplaćanja održavanja)

E00593**Datum prestanka važenja**

2021-09-23

Razlog

Prestanak važenja patenta (zbog neplaćanja održavanja)

E00691**Datum prestanka važenja**

2021-09-26

Razlog

Prestanak važenja patenta (zbog neplaćanja održavanja)

E00705**Datum prestanka važenja**

2021-11-07

Razlog

Prestanak važenja patenta (zbog neplaćanja održavanja)

E00879**Datum prestanka važenja**

2021-09-25

Razlog

Prestanak važenja patenta (zbog neplaćanja održavanja)

E00903**Datum prestanka važenja**

2021-11-14

Razlog

Prestanak važenja patenta (zbog neplaćanja održavanja)

E00933**Datum prestanka važenja**

2021-08-24

Razlog

Prestanak važenja patenta (zbog neplaćanja održavanja)

E00957**Datum prestanka važenja**

2021-08-24

Razlog

Prestanak važenja patenta (zbog neplaćanja održavanja)

E01056**Datum prestanka važenja**

2021-09-11

Razlog

Prestanak važenja patenta (zbog neplaćanja održavanja)

E01162**Datum prestanka važenja**

2021-08-24

Razlog

Prestanak važenja patenta (zbog neplaćanja održavanja)

E01184**Datum prestanka važenja**

2021-08-24

Razlog

Prestanak važenja patenta (zbog neplaćanja održavanja)

E01186**Datum prestanka važenja**

2021-08-24

Razlog

Prestanak važenja patenta (zbog neplaćanja održavanja)

E01240**Datum prestanka važenja**

2021-08-23

Razlog

Prestanak važenja patenta (zbog neplaćanja održavanja)

E01320**Datum prestanka važenja**

2021-09-05

Razlog

Prestanak važenja patenta (zbog neplaćanja održavanja)

E01410**Datum prestanka važenja**

2021-09-14

Razlog

Prestanak važenja patenta (zbog neplaćanja održavanja)

E01461**Datum prestanka važenja**

2021-09-22

Razlog

Prestanak važenja patenta (zbog neplaćanja održavanja)

E01498**Datum prestanka važenja**

2021-10-05

Razlog

Prestanak važenja patenta (zbog neplaćanja održavanja)

E01521**Datum prestanka važenja**

2021-11-02

Razlog

Prestanak važenja patenta (zbog neplaćanja održavanja)

E01523**Datum prestanka važenja**

2021-11-02

Razlog

Prestanak važenja patenta (zbog neplaćanja održavanja)

E01530**Datum prestanka važenja**

2021-09-28

Razlog

Prestanak važenja patenta (zbog neplaćanja održavanja)

E01617**Datum prestanka važenja**

2021-10-01

Razlog

Prestanak važenja patenta (zbog neplaćanja održavanja)

E01750**Datum prestanka važenja**

2021-07-06

Razlog

Prestanak važenja patenta (zbog neplaćanja održavanja)

E01761**Datum prestanka važenja**

2021-10-31

Razlog

Prestanak važenja patenta (zbog neplaćanja održavanja)

E01776**Datum prestanka važenja**

2021-08-14

Razlog

Prestanak važenja patenta (zbog neplaćanja održavanja)

E01784**Datum prestanka važenja**

2021-10-23

Razlog

Prestanak važenja patenta (zbog neplaćanja održavanja)

E01796**Datum prestanka važenja**

2021-11-18

Razlog

Prestanak važenja patenta (zbog neplaćanja održavanja)

E01799**Datum prestanka važenja**

2021-11-22

Razlog

Prestanak važenja patenta (zbog neplaćanja održavanja)

E01867**Datum prestanka važenja**

2021-08-08

Razlog

Prestanak važenja patenta (zbog neplaćanja održavanja)

E01874**Datum prestanka važenja**

2021-07-03

Razlog

Prestanak važenja patenta (zbog neplaćanja održavanja)

E01943**Datum prestanka važenja**

2021-11-03

Razlog

Prestanak važenja patenta (zbog neplaćanja održavanja)

E01944**Datum prestanka važenja**

2021-09-11

Razlog

Prestanak važenja patenta (zbog neplaćanja održavanja)

E01949**Datum prestanka važenja**

2021-10-16

Razlog

Prestanak važenja patenta (zbog neplaćanja održavanja)

E01958**Datum prestanka važenja**

2021-07-25

Razlog

Prestanak važenja patenta (zbog neplaćanja održavanja)

E01962**Datum prestanka važenja**

2021-09-25

Razlog

Prestanak važenja patenta (zbog neplaćanja održavanja)

E01976**Datum prestanka važenja**

2021-07-28

Razlog

Prestanak važenja patenta (zbog neplaćanja održavanja)

E02168**Datum prestanka važenja**

2021-11-07

Razlog

Prestanak važenja patenta (zbog neplaćanja održavanja)

E02170**Datum prestanka važenja**

2021-06-20

Razlog

Prestanak važenja patenta (zbog neplaćanja održavanja)

E02171**Datum prestanka važenja**

2022-04-04

Razlog

Prestanak važenja patenta (zbog neplaćanja održavanja)

E02288**Datum prestanka važenja**

2021-08-19

Razlog

Prestanak važenja patenta (zbog neplaćanja održavanja)

E02300**Datum prestanka važenja**

2021-09-23

Razlog

Prestanak važenja patenta (zbog neplaćanja održavanja)

E02357**Datum prestanka važenja**

2021-08-23

Razlog

Prestanak važenja patenta (zbog neplaćanja održavanja)

E02372**Datum prestanka važenja**

2021-09-24

Razlog

Prestanak važenja patenta (zbog neplaćanja održavanja)

E02374**Datum prestanka važenja**

2021-08-21

Razlog

Prestanak važenja patenta (zbog nedostavljanja dokaza)

E02431**Datum prestanka važenja**

2021-09-25

Razlog

Prestanak važenja patenta (zbog neplaćanja održavanja)

E02444**Datum prestanka važenja**

2021-09-25

Razlog

Prestanak važenja patenta (zbog neplaćanja održavanja)

E02515**Datum prestanka važenja**

2021-06-20

Razlog

Prestanak važenja patenta (zbog neplaćanja održavanja)

E02549**Datum prestanka važenja**

2021-10-24

Razlog

Prestanak važenja patenta (zbog neplaćanja održavanja)

E02641**Datum prestanka važenja**

2021-06-25

Razlog

Prestanak važenja patenta (zbog neplaćanja održavanja)

E02691**Datum prestanka važenja**

2021-09-13

Razlog

Prestanak važenja patenta (zbog neplaćanja održavanja)

E02715**Datum prestanka važenja**

2021-11-02

Razlog

Prestanak važenja patenta (zbog neplaćanja održavanja)

E02839**Datum prestanka važenja**

2021-08-01

Razlog

Prestanak važenja patenta (zbog neplaćanja održavanja)

E02852**Datum prestanka važenja**

2021-09-27

Razlog

Prestanak važenja patenta (zbog neplaćanja održavanja)

E02922**Datum prestanka važenja**

2021-07-20

Razlog

Prestanak važenja patenta (zbog neplaćanja održavanja)

E02924**Datum prestanka važenja**

2021-10-15

Razlog

Prestanak važenja patenta (zbog neplaćanja održavanja)

E02973**Datum prestanka važenja**

2021-09-09

Razlog

Prestanak važenja patenta (zbog neplaćanja održavanja)

E02980**Datum prestanka važenja**

2021-09-28

Razlog

Prestanak važenja patenta (zbog neplaćanja održavanja)

E03024**Datum prestanka važenja**

2021-09-28

Razlog

Prestanak važenja patenta (zbog neplaćanja održavanja)

E03065**Datum prestanka važenja**

2021-08-27

Razlog

Prestanak važenja patenta (zbog neplaćanja održavanja)

E03078**Datum prestanka važenja**

2021-10-11

Razlog

Prestanak važenja patenta (zbog neplaćanja održavanja)

E03139**Datum prestanka važenja**

2021-07-30

Razlog

Prestanak važenja patenta (zbog neplaćanja održavanja)

E03277**Datum prestanka važenja**

2021-07-28

Razlog

Prestanak važenja patenta (zbog neplaćanja održavanja)

E03325

Datum prestanka važenja

2021-05-18

Razlog

Prestanak važenja patenta (zbog neplaćanja održavanja)

E03402

Datum prestanka važenja

2021-09-28

Razlog

Prestanak važenja patenta (zbog neplaćanja održavanja)

E03420

Datum prestanka važenja

2021-10-12

Razlog

Patent istekao

E03501

Datum prestanka važenja

2021-09-28

Razlog

Prestanak važenja patenta (zbog neplaćanja održavanja)

E03536

Datum prestanka važenja

2021-07-28

Razlog

Prestanak važenja patenta (zbog neplaćanja održavanja)

E03735

Datum prestanka važenja

2021-09-07

Razlog

Prestanak važenja patenta (zbog neplaćanja održavanja)

E03766

Datum prestanka važenja

2021-09-07

Razlog

Prestanak važenja patenta (zbog neplaćanja održavanja)

ПОНОВНА ОБЈАВА-ПОНОВНА ОБЈАВА-ПОНОВНА ОБЈАВА

Prijevod izmijenjenih patentnih zahtjeva europskog patenta na bosanski/srpski/hrvatski jezik nakon prigovora (EPO)

(11) **BA/EP1632232**

(21) **E00660** (22) 2011-07-27

(31)0403578 (32)2004-09-02 (33)MY
PCT/EP2004/052028 2004-09-03 EP
05101467 2005-02-25 EP

(96) 05108086 2005-09-02

(97) 2006-03-08

(51) **A61K 31/505 (2006.01), A61P 31/18 (2006.01)**

(73) Janssen Pharmaceutica NV
Turnhoutseweg 30, 2340 Beerse
BE

(72) Stevens, Paul, Theodoor, Agnes
BE
Peeters, Jozef
BE
Vandecruys, Roger, Petrus, Gerebern
BE
Stappers, Alfred, Elisabeth
BE
Coplans, Alex, Herman
BE

(74) "INTELBIRO" d.o.o.
M.H. Uskufije 3, 71000 Sarajevo
BA

(54) **SOL 4[[4-[[4-(2-CIJANOETENIL)-2,6-DIMETILFENIL]AMINO]-2-PIRIMIDINIL]AMINO]BENZONITRILA**

(57)

1. Kruti farmaceutski sastav, **naznačen time što** sadrži farmaceutski prihvatljiv nosač i kao aktivni sastojak terapijski učinkovitu količinu spoja formule (I)

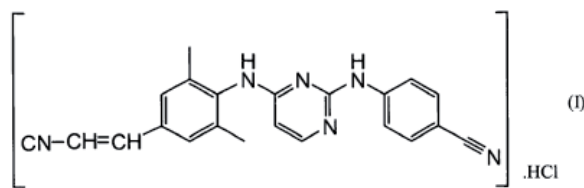

njegov N-oksidi ili njegov stereokemijski izomerni oblik.

Broj ostalih patentnih zahtjeva: 43

**ODBIJANJE ZAHTJEVA ZA IZDAVANJE SVJEDODŽBI
ОДБИЈАЊЕ ЗАХТЈЕВА ЗА ИЗДАВАЊЕ СВЈЕДОЏБИ
ODBIJANJE ZAHTJEVA ZA IZDAVANJE SVJEDODŽBI**

-
- (21) **0023** (22) 2016-03-31
(43) 2022-06-30
- (68) E01926
- (54) NOVI FARMACEUTSKI PRIPRAVCI
KOJI SADRŽE 4-(4-(3-(4-KLORO-3-
TRIFLUOROMETIL-FENIL)-UREIDO)-
3-FLUORO-FENOKSI)-PIRIDIN-2-
KARBOKSILNU KISELINU ZA LIJEČENJE
HIPERPROLIFERATIVNIH POREMEĆAJA
- (95) **REGORAFENIB**
- (92) 04-07.9-2240/14; 2015-03-13; BA
- (71) Bayer HealthCare LLC
100 Bayer Boulevard Whippany,
NJ 07981-0915
US
- (74) "INTELBIRO" d.o.o.
M.H. Uskufije 3, 71000 Sarajevo
BA

Datum donošenja rješenja: 2022-05-10

**RJEŠENJE O IZDAVANJU SVJEDODŽBI
RJEŠENJE O IZDAVANJU SVJEDODŽBI
RJEŠENJE O IZDAVANJU SVJEDODŽBI**

-
- (21) **0017** (22) 2015-06-18
(43) 2022-06-30
- (68) E00869
- (54) JEDINJENJE DIARILHIDANTOINA
- (95) **ENZALUTAMID**
- (92) 04-07.9-2023/14; 2014-12-18; BA
- (71) The Regents of The University of California
12th Floor 1111 Franklin Street, Oakland,
CA 94607-5200
US
- (74) "PETOŠEVIĆ" d.o.o.
Željeznička broj 20,
71000 Sarajevo
BA
- (11) SDZ20220017 2022-04-29
- (94) 2029-12-19
- (73) The Regents of The University of California
12th Floor 1111 Franklin Street, Oakland,
CA 94607-5200
US

INDUSTRIJSKI DIZAJN

INDUSTRIJSKI DIZAJN

ИНДУСТРИЈСКИ ДИЗАЈН

INDUSTRIAL DESIGNS

OBJAVA INDUSTRIJSKOG DIZAJNA-OBJAVA INDUSTRIJSKOG DIZAJNA ОБЈАВА ИНДУСТРИЈСКОГ ДИЗАЈНА

Bibliografski podaci svrstani su prema rastućem registarskom broju industrijskog dizajna

Podaci su popraćeni INID kodom/Internationally agreed Numbers for the Identification of Data/(br. u zagradi)
za identifikaciju podataka o patentima a prema standardu WIPO ST.80.

Prikaz redosleda podataka u objavljenom industrijskom dizajnu je slijedeći:

(11) **Registarski broj industrijskog dizajna** (15) Datum registracije industrijskog dizajna

(21) Registarski broj prijave industrijskog dizajna (22) Datum podnošenja prijave ind. dizajna

(73) **Nosilac(oci) industrijskog dizajna**

(72) Autor(i) industrijskog dizajna

(30,23) Podaci o unijskom pravu prvenstva (broj prioritete prijave, datum podnošenja i država)

(18) Datum do kojeg važi priznato pravo industrijskog dizajna

(54) **Naziv predmeta zaštite**

(55) PRIKAZ PREDMETA
ZAŠTITE

(57) Opis karakterističnih obilježja predmeta zaštite, uključujući i naznaku boja

(51) **Međunarodna klasifikacija za industrijski dizajn prema Lokarnskom aranžmanu**

(28) Predmet prijave-dvodimenzionalan ili trodimenzionalan; ukupan broj predmeta zaštite

(74) Zastupnik(ici)

STRUKTURA REGISTRARSKOG BROJA DIZAJNA
STRUKTURA REGISTRACIJSKOG BROJA DIZAJNA
СТРУКТУРА РЕГИСТАРСКОГ БРОЈА ДИЗАЈНА

BA D 97 0001



(11) BAD21824 (15) 25/03/2022

(21) BAD21824A (22) 10/05/2021

(73) Ugostiteljska radnja “Kafe
poslastičarnica Mamasita” vl. Vladana
Runjevac,

Srpske dobrovoljačke garde 17,
76300 Bijeljina, BA



S.L.1.3

(72) Vladana Runjevac,
Srpske dobrovoljačke garde 17,
76300 Bijeljina, BA

(18) 10/05/2026

(54) Oprema (uređenje unutrašnjosti
restorana)



S.L.1.4

(55)



S.L.1.1



S.L.1.5



S.L.1.2



S.L.1.6

(51) 32-00

(28) 3D 1

(74) Advokat dr Jovan Šarac,
Karađorđeva 21,
71123 Istočno Sarajevo, BA

(11) **BAD21830** (15) **12/04/2022**

(21) **BAD21830A** (22) **05/07/2021**

(73) **Davanti Tyres Limited,
Oak House, Woodlands Park, Ashton
Road, Newton-le-Willows, Merseyside,
WA12 0HF, GB**

(72) **Ne želi biti naveden**

(30) **6112113 06/01/2021 GB**

(18) **05/07/2026**

(54) **Gume**

(55)

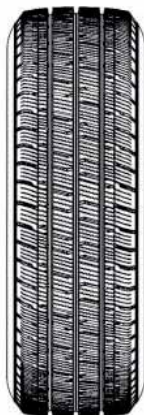

S.L.1.1



S.L.1.2



S.L.1.3

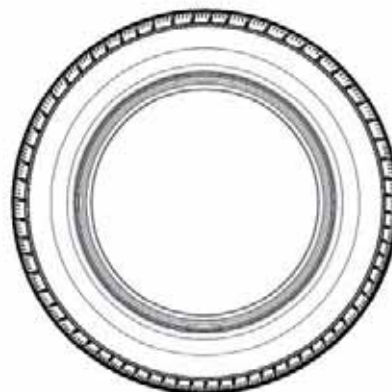

S.L.1.4

(51) **12-15**

(28) **3D 1**

(74) **Advokat Amela Selmanagić,
Šenoina 16/II,
71000 Sarajevo, BA**

(11) BAD21831 (15) 12/04/2022

(21) BAD21831A (22) 05/07/2021

(73) Davanti Tyres Limited

Oak House, Woodlands Park, Ashton
Road, Newton-le-Willows, Merseyside,
WA12 0HF, GB

(72) Ne želi biti naveden

(30) 6112112 06/01/2021 GB

(18) 05/07/2026

(54) Gume

(55)

(51) 12-15

(28) 3D 1

(74) Advokat Amela Selmanagić,

Šenoina 16/II,

71000 Sarajevo, BA



S.L.1.4



S.L.1.1



S.L.1.2



S.L.1.3

(11) BAD21832 (15) 18/04/2022 (55)
 (21) BAD21832A (22) 13/08/2021

(73) Vivo Mobile Communication Co., Ltd.
 No. 168, Jinghai East Rd., Chang'An,
 Dongguan, Guangdong 523863, CN

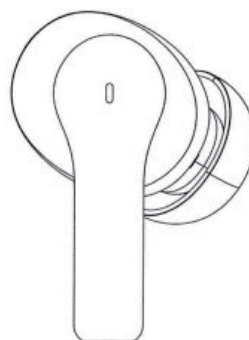

S.L.1.1

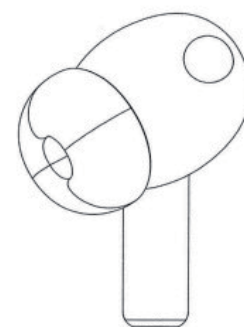

S.L.1.2

(72) Weimin ZHANG,
 No. 168, Jinghai East Rd.,
 Chang'An, Dongguan,
 Guangdong 523863, CN
 Guoying ZHANG,
 No. 168, Jinghai East Rd.,
 Chang'An, Dongguan,
 Guangdong 523863, CN

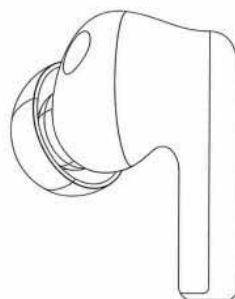

S.L.1.3

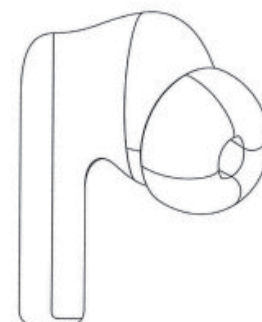

S.L.1.4

Hao CHEN,
 No. 168, Jinghai East Rd.,
 Chang'An, Dongguan,
 Guangdong 523863, CN

Wanluo WANG,
 No. 168, Jinghai East Rd.,
 Chang'An, Dongguan,
 Guangdong 523863, CN

(30) 202130101009.2 22/02/2021 CN



S.L.1.5



S.L.1.6

(18) 13/08/2026

(54) Slušalica

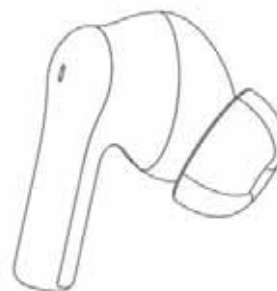

S.L.1.7

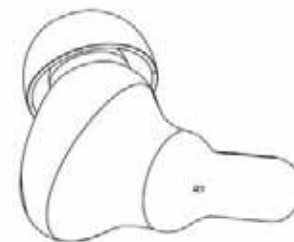

S.L.1.8



S.L.1.9



S.L.1.10

(51) 14-03

(28) 3D 1

(74) Advokat Nihad Sijerčić,
Fra Anđela Zvizdovića 1,
BC Unitic, Toranj B/II,
71000 Sarajevo, BA

(11) BAD21833 (15) 18/04/2022

(21) BAD21833A (22) 13/08/2021

(73) Vivo Mobile Communication Co., Ltd.
No. 168, Jinghai East Rd.,
Chang'An, Dongguan,
Guangdong 523863, CN

(72) Weimin ZHANG,
No. 168, Jinghai East Rd.,
Chang'An, Dongguan,
Guangdong 523863, CN

Guoying ZHANG,
No. 168, Jinghai East Rd.,
Chang'An, Dongguan,
Guangdong 523863, CN:

Hao CHEN,
No. 168, Jinghai East Rd.,
Chang'An, Dongguan,
Guangdong 523863, CN

Wanluo WANG,
No. 168, Jinghai East Rd.,
Chang'An, Dongguan,
Guangdong 523863, CN

(30) 202130100999.8 22/02/2021 CN

(18) 13/08/2026

(54) Kutija za slušalice

(55)

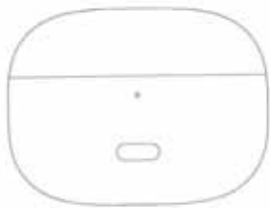

S.L.1.1

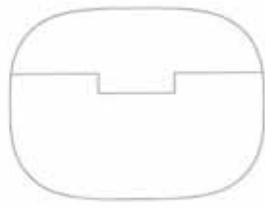

S.L.1.2

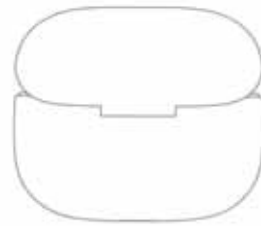

S.L.1.11



S.L.1.12



S.L.1.3



S.L.1.4



S.L.1.13

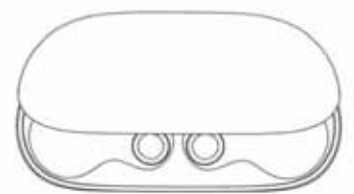

S.L.1.14



S.L.1.5



S.L.1.15



S.L.1.16



S.L.1.6



S.L.1.17



S.L.1.18



S.L.1.7



S.L.1.8

(51) 03-01; 13-02

(28) 3D 1



S.L.1.9



S.L.1.10

(74) Advokat Nihad Sijerčić,
Fra Anđela Zvizdovića 1,
BC Unitic, Toranj B/II,
71000 Sarajevo, BA

(11) BAD21836 (15) 25/05/2022 (55)
 (21) BAD21836A (22) 10/09/2021

(73) Golome Filip,
 Blajburških žrtava 25A,
 88000 Mostar, BA

Smajlović Hamza,
 Donje Moštre bb,
 71300 Visoko, BA

Puljić Damjan
 Ante Starčevića 31b,
 88300 Čapljina, BA

(72) Golome Filip,
 Blajburških žrtava 25A,
 88000 Mostar, BA

Smajlović Hamza,
 Donje Moštre bb,
 71300 Visoko, BA

Puljić Damjan,
 Ante Starčevića 31b,
 88300 Čapljina, BA

(30) Nije zatraženo

(18) 10/09/2026

(54) Alat za rezanje

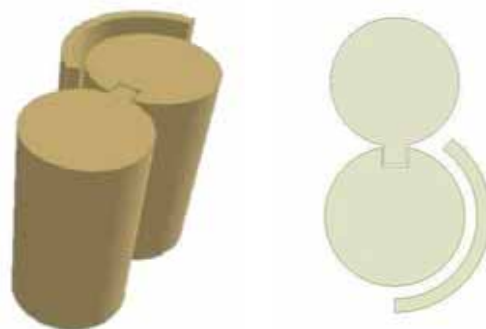

S.L.1.1

S.L.1.2



S.L.1.3

(51) 08-03

(28) 3D 1

(74) Advokat Kerim Karabdić,
 Hadži Idrizova 20,
 71000 Sarajevo, BA

(11) BAD21837 (15) 12/04/2022
 (21) BAD21837A (22) 16/09/2021



S.L.1.5

(73) Samra Bešlija-Aščerić,
 Bardakčije 2,
 71000 Sarajevo, BA

Tarik Aščerić,
 Bardakčije 2,
 71000 Sarajevo, BA



S.L.2.1



S.L.2.2

(72) Samra Bešlija-Aščerić,
 Bardakčije 2,
 71000 Sarajevo, BA

Tarik Aščerić,
 Bardakčije 2,
 71000 Sarajevo, BA



S.L.2.3

(30) Nije zatraženo

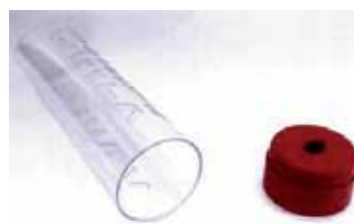

S.L.2.4



S.L.2.5

(18) 16/09/2026

(54) Četkica za zube i držač četkice za zube



S.L.2.6

(55)



S.L.1.1



S.L.1.2



S.L.1.3



S.L.1.4

(51) 04-02

(28) 3D 2

(74) Nema zastupnika

INDEX PREMA RASTUĆEM REGISTRARSKOM BROJU IND.DIZAJNA
INDEX PREMA RASTUĆEM REGISTRACIJSKOM BROJU IND.DIZAJNA
ИНДЕКС ПРЕМА РАСТУЋЕМ РЕГИСТАРСКОМ БРОЈУ ИНД.ДИЗАЈНА

Registarski broj industrijskoga dizajna
Registarski broj industrijskoga dizajna
Регистарски број индустријског дизајна

BAD21824

BAD21830

BAD21831

BAD21832

BAD21833

BAD21836

BAD21837

INDEX PREMA MEĐUNARODNOJ KLASIFIKACIJI ZA IND.DIZAJN
INDEX PREMA MEĐUNARODNOJ KLASIFIKACIJI ZA IND.DIZAJN
ИНДЕКС ПРЕМА МЕЋУНАРОДНОЈ КЛАСИФИКАЦИЈИ ЗА ИНД.ДИЗАЈН

Međ.klasifikacija za I.D prema Lokarnskom sporazumu
Međ.klasifikacija za I.D prema Lokarnskom sporazumu
Међ.класификација за И.Д.према Локарском споразуму

Registarski broj I.Dizajna
Registracijski broj I.Dizajna
Регистарски број И.Дизајна

03-01	BAD21833
04-02	BAD21837
08-03	BAD21836
12-15	BAD21830
12-15	BAD21831
13-02	BAD21833
14-03	BAD21832
32-00	BAD21824

INDEX PREMA NOSIOCIMA INDUSTRIJSKOGA DIZAJNA
INDEX PREMA NOSITELJIMA INDUSTRIJSKOGA DIZAJNA
ИНДЕКС ПРЕМА НОСИОИМА ИНД.ДИЗАЈНА

Nosilac industrijskog dizajna
Nositelj industrijskog dizajna
Носилац индустријског дизајна

Registarski broj ind. dizajna
Registracijski broj ind.dizajna
Регистарски број инд.дизајна

Davanti Tyres Limited	BAD21830
Davanti Tyres Limited	BAD21831
Golome Filip, Smajlović Hamza i Puljić Damjan	BAD21836
Samra Bešlija-Aščerić i Tarik Aščerić	BAD21837
Ugostiteljska radnja “Kafe poslastičarnica Mamasita” vl. Vladana Runjevac	BAD21824
Vivo Mobile Communication Co., Ltd.	BAD21832
Vivo Mobile Communication Co., Ltd.	BAD21833

OBJAVA PRIJAVE INDUSTRIJSKOG DIZAJNA
OBJAVA PRIJAVE INDUSTRIJSKOG DIZAJNA
ОБЈАВА ПРИЈЕВЕ ИНДУСТРИЈСКОГ ДИЗАЈНА

Bibliografski podaci svrstani su prema rastućem registarskom broju prijava industrijskog dizajna
Podaci su popraćeni INID kodom/Internationally agreed Numbers for the Identification of
Data/(br. u zagradi)
za identifikaciju podataka o patentima a prema standardu WIPO ST.80.
Prikaz redosleda podataka u objavljenom industrijskom dizajnu je slijedeći:

(21) RegistarSKI broj prijave industrijskog dizajna (22) Datum podnošenja prijave ind. dizajna

(71) Podnosilac(oci) prijave industrijskog dizajna

(30) Podaci o unijskom pravu prvenstva (broj prioritetne prijave, datum podnošenja i država)

(55) PRIKAZ PREDMETA
ZAŠTITE

(57) Opis karakterističnih obilježja predmeta zaštite, uključujući i naznaku boja

(51) Međunarodna klasifikacija za industrijski dizajn prema Lokarnskom aranžmanu

(54) Naziv predmeta zaštite

(28) Predmet prijave-dvodimenzionalan ili trodimenzionalan; ukupan broj predmeta zaštite

(74) Zastupnik(ici)

STRUKTURA REGISTRARSKOG BROJA PRIJAVE DIZAJNA
STRUKTURA REGISTRACIJSKOG BROJA PRIJAVE DIZAJNA
СТРУКТУРА РЕГИСТАРСКОГ БРОЈА ПРИЈАВЕ ДИЗАЈНА

BA D 97 0001 A



Napomena: Nakon što Institut za intelektualno vlasništvo prizna dizajn slovna oznaka A se briše

Napomena: Nakon što Institut za intelektualno vlasništvo prizna dizajn slovna oznaka A se briše

Напомена: Након што институт за интелектуалну својину призна дизајн словна ознака А се брише

(21) **BAD22846A** (22) **04/02/2022**(71) **Industrie Borla S.p.A. ,**
Via G. Di Vittorio, 7bis,
I-10024 Moncalieri (Torino), IT(30) **008649289-0001** **11/08/2021** **EM**

(55)

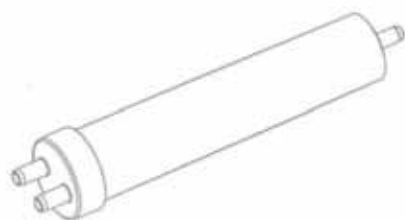

S.L.1.1



S.L.1.2



S.L.1.3



S.L.1.4



S.L.1.5



S.L.1.6

(57) Komora se sastoji od središnjeg cilindričnog tijela na čijem lijevom dijelu se u približno jednoj desetini nalazi cilindrično proširenje, koje na svom lijevom kraju ima par cjevastih priključaka, a na desnom kraju jedan centralni cjevasti aksijalni priključak. Lijeva ivica proširenja je oborena. Sa lijeve strane cilindričnog tijela nalazi se baza cilindra koja je izvedena kao disk sa dva cjevasta aksijalna priključka. Ose ovih cjevastih priključaka su paralelne i simetrično raspoređene u odnosu na osu cilindričnog tijela, i nalaze se na udaljenosti od približno jedne polovine poluprečnika cilindričnog tijela. Cjevasti priključci na lijevom kraju u približno jednoj šestini dužine su izvedeni sa oborenim ivicama. Sa desne strane cilindričnog tijela nalazi se baza cilindra koja je izvedena kao konus male visine sa jednim centralnim cjevastim aksijalnim priključkom. Osa cjevastog priključka je koaksijalna sa osom cilindričnog tijela. Cjevasti priključak na desnom kraju u približno jednoj petini dužine je izveden sa oborenom ivicom.

(51) **24-01**(54) **Komora za kapanje za medicinske**
linije(28) **3D 1**(74) **“LINEA SERVICES” d.o.o. ,**
Maršala Tita 29/IV,
71000 Sarajevo, BA

(21) **BAD22847A** (22) **29/03/2022**

(71) **Chery Automobile Co., Ltd. ,**
8 Changchun Road, Economy &
Techology Development Zone, Wuhu,
Anhui 241006, CN

(30) **Nije zatraženo**

(55)



S.L.1.1



S.L.1.2



S.L.1.3



S.L.1.4



S.L.1.5



S.L.1.6



S.L.1.7

(51) **12-08**

(54) **Automobil**

(28) **3D 1**

(74) **INTELBIRO d.o.o. ,**
M.H. Uskufije 3,
71000 Sarajevo, BA

(21) BAD22848A (22) 31/03/2022

(71) DIVAN d.o.o. VITEZ,
TRAVNIČKA BB,
72250 VITEZ, BA

(30) Nije zatraženo

(55)



S.L.1.1



S.L.1.2



S.L.1.3



S.L.2.1



S.L.2.2



S.L.2.3

(51) 06-01

(54) SOFE

(28) 3D 2

(74) Nema zastupnika

(21) BAD22849A (22) 25/04/2022

(71) DEPLAST d.o.o. TUZLA,
Ul. Vukovarska br.69,
75000 Tuzla, BA

(30) Nije zatraženo

(55)



S.L.1.1

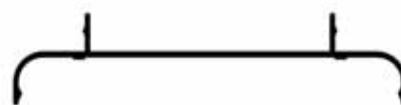

S.L.2.1

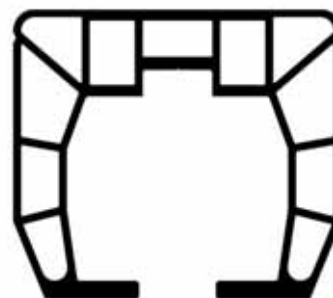

S.L.3.1

(51) 25-01

(54) ALUMINIJSKI PROFILI

(28) 2D 3

(74) Nema zastupnika

**PRESTANAK VAŽENJA INDUSTRIJSKOGA DIZAJNA
PRESTANAK VAŽENJA INDUSTRIJSKOGA DIZAJNA
ПРЕСТАНАК ВАЖЕЊА ИНДУСТРИЈСКОГ ДИЗАЈНА**

(registarski broj industrijskog dizajna)

BAD01123

(objavljeno u glasniku)

03/2016

(nosilac industrijskog dizajna)

PETROKEMIJA d.d.

(Međunarodna klasifikacija za industrijski dizajn
prema Lokarnskom aranžmanu)

09-02

(naziv predmeta zaštite)

SPREMNIK ZA TEKUĆINU

(datum prestanka važenja industrijskog dizajna)

20/07/2021

BAD01129

03/2016

BADEL 1862 d.d. , vina i alkoholna pića

09-01

BOCA

26/09/2021

BAD06328

2/2007

Peter Opsvik AS

06-06

SIGURNOSNI LUK ZA DJEČIJU STOLICU

23/08/2021

BAD06329

2/2007

Deutsche Extrakt Kaffee GmbH

09-03

STAKLENKE ZA HRANU

25/08/2021

BAD06330

2/2008

Deutsche Extrakt Kaffee GmbH

07-01

ŠOLJICA

28/08/2021

BAD06331

4/2007

DITA d.d. Tuzla

09-01

BOCA

01/09/2021

BAD06332

3/2007

Pago International Ges.m.b.H.

07-01

ČAŠA ZA PIĆE

29/09/2021

BAD06337

2/2008

Lidl Stiftung & Co. KG

19-08

NALJEPNICE MALI GUSAR

15/11/2021

BAD16676

3/2018

Rattan Sedia d.o.o.

06-01;03;05

Kombinovani namještaj

02/06/2021

BAD16677

1/2017

DIVAN d.o.o. VITEZ

06-01;02;05;06

NAMJEŠTAJ

06/06/2021

BAD16680

2/2018

Rttan Sedia d.o.o.

25-02

Solarna tenda sa pokretnim panelima

14/06/2021

BAD16682

04/2017

ŠABANOVIĆ FATIMA

09-01

BOČICA ZA TABLETE SA SATOM

29/06/2021

BAD16683

04/2017

ŠABANOVIĆ FATIMA

02-03;04

KAPA SA ČIČAK TRAKOM I SANDALE

29/06/2021

BAD16686
2/2017
DEPLAST d.o.o. TUZLA
25-01
ALUMINIJUMSKI PROFILI
11/08/2021

BAD16688
3/2017
Tatjana Vasić
21-01
IGRE-IGRAČKE
20/10/2021

BAD16689
2/2017
“Elas metalexpert” export-import d.o.o.
20-01
Prodajni automat
21/10/2021

BAD16692
03/2017
Porta naturae d.o.o.
09-03
Ambalaža za prehrambeni proizvod
07/11/2021

BAD16693
03/2017
STARK Solutions d.o.o.
21-03
Automat za igre na sreću
24/11/2021

**PRODUŽENJE VAŽENJA INDUSTRIJSKOGA DIZAJNA
PRODULJENJE VAŽENJA INDUSTRIJSKOGA DIZAJNA
ПРОДУЖЕЊЕ ВАЖЕЊА ИНДУСТРИЈСКОГ ДИЗАЈНА**

(registarski broj industrijskog dizajna)

BAD07366

(objavljeno u glasniku)

4/2008

(nosilac industrijskog dizajna)

Lidl Stiftung & Co. KG

(Međunarodna klasifikacija za industrijski dizajn
prema Lokarnskom aranžmanu)

09-01

(naziv predmeta zaštite)

BOCA

(datum prestanka važenja nakon produženja za
5 godina)

07/03/2027

BAD07376

4/2008

(Henkel Kommanditgesellschaft auf Aktien)

Henkel AG & Co. KGaA

07-05

TABLETE DETERDŽENTA

18/04/2027

BAD12548

4/2013

ŠIKARAC SLOBODAN

15-02

HIDROPAK NTP70M-24L

14/03/2027

BAD12549

4/2013

ŠIKARAC SLOBODAN

15-02

14/03/2027

BAD12550

4/2013

ŠIKARAC SLOBODAN

15-02

HIDROPAK NTP50M-24L

14/03/2027

BAD12554

2/2014

Erich Krause Finland Oy

19-06

SPRAVA ZA PISANJE

30/03/2027

BAD12556

2/2014

Erich Krause Finland Oy

19-06

SPRAVA ZA PISANJE

30/03/2027

BAD12573

3/2013

“Rafinerija ulja Modriča”, a.d. - Modriča

09-02

Kanister za ulje

16/07/2027

PROMJENA ADRESE - PROMJENA ADRESE - ПРОМЈЕНА АДРЕСЕ

BAD07366

05/11/2008

Lidl Stiftung & Co. KG,

Stiftsbergstrasse 1, 74172 Neckarsulm, DE

14/03/2022

ŽIGOVI
ŽIGOVI
ЖИГОВИ
TRADEMARKS

OBJAVA PRIJAVA ŽIGOVA

Bibliografski podaci svrstani su prema rastućem broju prijave žiga.

Podaci su popraćeni INID kodom/Internationall agreedy Numbers for the Identification of Data/ (broj u zagradi),za identifikaciju podataka o žigovima,a prema standardu WIPO ST.60

Prikaz redosljeda podataka u objavljenoj prijavi žiga je slijedeći:

(210) **Broj prijave žiga**

(220) Datum podnošenja prijave žiga

(442) **Datum objave prijave žiga**

(300) Podaci o pravu prvenstva (država,datum podnošenja i broj prioritetne prijave)

(230) Datum izložbenog (sajamskog) prava prvenstva

(732) **Nosilac žiga**

(740) Zastupnik

(551) Kolektivni žig

(591) Boje

(554) Trodimenzionalni žig

(539) Opis

(540) Izgled žiga

Izgled žiga (text ili slika)
(max 8 x 8 cm za sliku)

(526) Disklaimer – Dobrovoljno ograničenje obima zaštite

(531) Međunarodna klasifikacija figurativnih elemenata žigova prema Bečkoj klasifikaciji–sedma edicija

(511) **Međunarodna klasifikacija roba i usluga prema Ničanskoj klasifikaciji - jedanesta edicija**

STRUKTURA REGISTRARSKOG BROJA PRIJAVE ŽIGOVA
STRUKTURA REGISTRACIJSKOG BROJA PRIJAVE ŽIGOVA
СТРУКТУРА РЕГИСТАРСКОГ БРОЈА ПРИЈАВЕ ЖИГОВА

BA Z 97 0001 A



Напомена: Након што Институт за интелектуално власништво призна жиг словна ознака A се брише

Напомена: Након што Институт за интелектуално власништво призна жиг словна ознака A се брише

Напомена: Након што институт за интелектуалну својину призна жиг словна ознака A се брише

(210) **BAZ2022845A** (220) 28/08/2020

(442) 30/06/2022

(732) **Zemljoradnička zadruga "Brka"
Brčko**

**Brka bb, 76206 Brka, Brčko 76206,
BA**

(540)

ZARAC

(511)

30 Arome za sireve.

(210) **BAZ2123167A** (220) 2/02/2021

(442) 30/06/2022

(732) **Lidl Stiftung & Co. KG
Stiftsbergstrasse 1, 74172
Neckarsulm, DE**

(740) "Živko Mijatović & Partners" d.o.o.

(591) plava, bijela

(540)



(531) 26.1,27.5,29.1

(511)

6 Aluminijska folija, aluminijske folije za konzerviranje.;

8 Pribor za jelo, plastični pribor za jelo, jednokratni plastični pribor za jelo; pribor za jelo od plemenitih metala; noževi, vilice, kašike za serviranje, kašike, kašikice za kafu. ;

16 Tiskarski proizvodi, papir, karton, proizvodi od papira i kartona; ambalaža od papira ili od plastike, vreće za otpatke i vrećice od papira ili plastike; folija, cjevasta folija, folija za konzerviranje, vrećice za konzerviranje, vrećice za ručak, omoti za sendviče, vrećice za zamrzavanje, vrećice za zamrzavanje i podgrijavanje zamrznute hrane, vrećice za pripremu hrane kuhanjem, vrećice za led, vreće za skladištenje, vrećice za pečenje, papir za pečenje, papir za pečenje na visokim temperaturama, folija za mikrovalnu pećnicu; plastične naljepnice, papirni filteri za kafu, upijajući papir; papirnati stolnjaci; papirnate vrećice za sendviče, plastične vrećice za sendviče; plastični ambalažni materijali za sendviče, papirni podmetači za kolače; paimate stolne salvete; papirnati podmetači. ;

21 Šalice, papirnate ili plastične šalice; tanjuri, božični tanjuri, papirnati ili plastični tanjuri; tanjuri koji nisu od plemenitih metala; slamke za pića, filteri za kafu, ne od

papira, koji su dijelovi neelektričnih aparata za kafu; čaše za koktele; čaše za piće; visoke čaše; čaše za šampanjac; štapići, štapovi i posude za miješanje koktela; miješalice za koktele; aluminijski kalupi (kuhinjsko posuđe), aluminijski spremnici za hranu, zdjele od aluminija, termoizolacijski poklopci za tanjure i posude, aluminijsko posuđe za pečenje; pribor za pečenje, naročito kalupi za torte. ;

28 Zviždaljke za igru.

(210) **BAZ2123170A** (220) 02/02/2021

(442) 30/06/2022

(732) **Lidl Stiftung & Co. KG
Stiftsbergstrasse 1, 74172
Neckarsulm, DE**

(740) "Živko Mijatović & Partners" d.o.o.

(591) crna, crvena, bijela

(540)



(531) 26.4,26.11,27.5,29.1

(511)

1 Sredstva protiv smrzavanja (antifriz); aditivi protiv smrzavanja za goriva; sredstva za odleđivanje.;

3 Sredstva za čišćenje, poliranje i odmaščivanje. ;

7 Pumpe (strojevi); pumpe za ulja; kompresori; ventilatori za hlađenje motora.;

8 Ručni alati i sprave (ručno pokretani); potporni okviri za ručne alate. ;

9 Adapteri, punjači; mjerači debljine prevlake; držači za mobilne telefone za motorna vozila; držači za tablet računala za motorna vozila.;

12 Oblikovane navlake protiv vlage za skutere; košare prilagođene za bicikle; čepovi ventila; naplatci za točkove; rolete za zaštitu od sunca za motorna vozila; zračne pumpe.;

18 Torbe za cipele.;

20 Namještaj za radionice; privremeni kotačići; stalci za gume; vješalice i kuke za vješanje odjeće.;

21 Četke, četke za pranje posuđa, četke za vozila.

(210) **BAZ2123229A** (220) 25/02/2021

(442) 30/06/2022

(732) "HIFA OIL" d.o.o.

Bukva 10, 74260 Tešanj, BA

(740) "INTELBIRO" d.o.o.

(540)

AQUA ROYAL

(511)

32 Bezalkoholna pića; mineralne i gazirane vode; pića od voća i voćni sokovi; sirupi i ostali bezalkoholni pripravci za pripremanje napitaka.

(210) **BAZ2123296A** (220) 19/03/2021

(442) 30/06/2022

(732) **Andelković Davor**

Vilka Novaka 21, 42000 Varaždin, HR

(740) Advokatska firma "SAJIĆ" o.d. Banja Luka

(591) crvena, zelena, narandžasta, žuta, crna i bijela

(540)



(531) 5.5,26.1,26.11,27.1,27.5,27.7

(511)

3 Balzami, osim za medicinsku upotrebu, balzami za kožu (nemedicinski), biljni ekstrakti za kozmetičke potrebe, hidratantne kreme, hranjive kreme, kozmetičke kreme, kozmetički preparati za njegu kože, kozmetički preparati za njegu tijela, kozmetika, kreme za lice i tijelo, masti za kozmetičku upotrebu.

(210) **BAZ2123297A** (220) 23/03/2021

(442) 30/06/2022

(732) **Foshan Haitian Flavouring & Food Co., Ltd.**

No. 16, Wen Sha Road Foshan City, Guangdong Province, CN

(740) STAM d.o.o.

(540)



(531) 7.1,28.3

(511)

29 Ulja za ishranu; susamovo ulje za ishranu; jestive masti; suncokretovo ulje za ishranu; repino ulje za ishranu; kukuruzno ulje za ishranu; maslinovo ulje za ishranu; kiseli krastavac; fermentirana zrna pasulja; konzervisana paprika; koncentracije za bujon; živina, koja nije živa; namirnice na bazi ribe; grickalice naročito na bazi voća i povrća; tahini [namaz od susama]; ekstrakti algi za ishranu; prerađen orah; tofu štapići; jaja; puter; mleko; sušene jestive pečurke; želatin; obrađeni plodovi areka palme; creva za kobasice, prirodna ili veštačka; konzervisana zrna soje za ishranu; prerađena zrna soje.

(210) **BAZ2123341A** (220) 05/04/2021

(442) 30/06/2022

(732) **Lidl Stiftung & Co. KG**
Stiftsbergstrasse 1, 74172
Neckarsulm, DE

(740) Advokatsko društvo MARIĆ & Co d.o.o.

(591) crvena, siva, smeđa, bijela, plava

(540)



(531) 24.1,27.5,29.1

(511)

33 Brandy.

(210) **BAZ2123388A** (220) 23/04/2021

(442) 30/06/2022

(732) **YIWU FINDER IMPORT & EXPORT CO., LTD.**

**Shop 19846,19847,19848, 19849,
Section 2, International Trade City,
Futian District, Yiwu City, Zhejiang
Province, CN**

(740) KARABDIĆ KERIM

(540)



(531) 27.5

(511)

7 Poljoprivredne sprave [ne ručne]; Pile [strojevi]; električni čekići; izrezivanje (strojevi za izrezivanje); bušilice (ručne, električne bušilice); raspršivači boje; dinamo uređaji; poliranje (električni uređaji i strojevi za poliranje); crpke [strojevi]; zrak pod tlakom [komprimirani] (strojevi na komprimirani zrak); mješalice [strojevi]; ležajevi [dijelovi strojeva]; zavarivanje (aparati za električno zavarivanje); čišćenje (električni strojevi i aparati za čišćenje); kosilice za travnjake [strojevi].;

8 Polužna kliješta; klučevi [alat]; pile [alat]; čekići [alat]; svrdla (šuplja svrdla za bušenje velikih otvora); isjecanje [štancanje] (sprave za isjecanje rupa) [alat]; odvijači, neelektrični; svrdla (zavojita svrdla) [alat]; noževi za hobije [skalpeli]; kliješta za skidanje izolacije sa žica [ručni alat]; čavli (naprave za vađenje čavala); zakovice (alat za postavljanje zakovica); zapinjači [alat].

(210) **BAZ2123399A** (220) 23/04/2021

(442) 30/06/2022

(732) **INTERPROCESS DOO****Mekiš 39, Tešanj, BA**

(591) svijetloplava, tamnoplava

(540)



(531) 17.2,27.5,29.1

(511)

19 Drvo za bačve, drvo za oblikovanje, furnirano drvo, drvo za proizvodnju kućnih potrepština, panelno drvo, drvene ploče, ploče od iverice, furniri od drveta, poluobrađeno drvo, podne drvene ploče.

(210) **BAZ2123400A** (220) 23/04/2021

(442) 30/06/2022

(732) **INTERPROCESS DOO****Mekiš 39, Tešanj, BA**

(591) Tamnocrvena, siva

(540)



(531) 26.4,26.11,27.5,29.1

(511)

20 Kancelarijski namještaj, namještaj, školski namještaj, okovi za namještaj, nemetalni, dijelovi namještaja od drveta, kotačići za namještaj, nemetalni, vrata za namještaj, police za namještaj, rubovi od plastike za namještaj, nemetalni nosači za namještaj, noge za namještaj, stopice za namještaj.;

21 Čelična vuna za čišćenje, daske za pranje, staklene posude i boce, prstenovi za označavanje, mlaznice za crijevo za navodnjavanje, uređaji za navodnjavanje, prskalice, posude za zalijevanje, posude za hljeb, prstenje za ptice, metle, staklene posude (čuturice), kante, bazeni/korita, setovi lonaca za kuhanje, kalup za livenje, posude za puter, poklopci za posude za puter, staklene tegle, termo-izolovane boce, dispanzer za papirne maramice, kutije za sapune, posude za čaj, zdjele/lavori, podloga za noge, stakleni poklopci, staklene zdjele, termo-boce, boce za hlađenje, metalne igle za kuhanje (za ražanj), četka za

nokte, četka za toalet, četke za staklene lampe, sirovine za četke, dlaka za četke, kadionici, male bočice, tacne, sita (kućni pribor), termoizolacione posude, dekanteri, nosači jelovnika, tepsije, metalne ribačice za posuđe, cjediljke, muhalice, kotlovi, četke za konje, jasje za životinje, kalupi (kućne potrepštine), uređaj za poliranje voskom (ne-električni), šejkeri za koktele, posude za ljepljivo, čaše, kozmetički pribor, cjedila za domaćinstvo, posude za voće, držači noževa, zatvarači za poklopce lonaca, poklopci lonaca, navlake za dasku za peglanje, prese za kravate, sita (kućni pribor), kalupi za ledene kocke, posuđe za kuhanje, kašike za kućanstvo, čačkalice, umivaonici, ploče za sprečavanje kipljenja mlijeka, daske za rezanje (za kuhinju), češljevi sa dugim zubcima, ne-električni otprašivači, metalna postolja, ukrasno staklo u prahu, toaletne kutije, dispanzeri toaletnog papira, dispanzeri sapuna, sifonske boce za gaziranu vodu, emajlirano staklo, ne za gradnju, kalupi za obuću, lijevci, setovi za začine, toaletne spužve, držači za spužve, otprašivači namještaja, stalci za sušenje rublja, kante od tkanine, kutije za češlje, zemljano posuđe, držači za cvijeće i bilje, saksije, metlice, ne-električne, za kućanstvo, mop, tave za prženje, četke za trljanje, prese za voće, ne-električne, za kućnu upotrebu, uređaji za apsorpciju dima, kućni, gamele (vojno posuđe), kalupi za rukavice, staklene ploče (sirovina), roštilji i rešetke (kućne potrepštine, nosači za roštilj, četke za katran, sa dugim drškama, pufne za puder, poluobrađeno staklo, osim za građevinu, zamke za insekte, staklena vuna, ne za izolaciju, posude, posude za povrće, setovi za liker, kašike za kuhanje, majolica – zemljano posuđe, uređaji za mljevenje, kuhinjski, ne-električni, pribor za kućanstvo, kutije za češlje, mozaik staklo, ne za gradnju, ručni mlinovi za domaćinstvo, umjetna jaja u gnijezdu, posude za jaja, opal staklo, opalinsko staklo, spužve za čišćenje, ploče za hljeb, korpe za piknik, sa posuđem, prese za pantole, papirni podmetači, oklagije, kašike za serviranje kolača, čaše za kušanje vina, daske za peglanje, kartonska odlagališta, za domaćinstvo, zemljane posude, mlaznice za kante za zaljevanje, ručni mlin za biber, posude za biber, uređaji za poliranje, za domaćinstvo, ne-električni, materijal za poliranje, kamen i papir, porcelansko posuđe, vaze, držači sapuna, noćni sudovi, keramika, kante za smeće, set za puder, kante za led, rende za kuhinjsku upotrebu, mišolovke, posude za kućnu upotrebu, prstenje za ubruse, posude za salatu, posude za sol, prskalice za zalijevanje biljaka i cvijeća, usluge (posuđe), posuđe, setovi za čaj, stolni držači ubrusa, metalne posude za pravljenje leda i ledenih napitaka, posude za sos, kašike za cipele, posude za supu, četke za obrve, mišolovke, statue od porcelana, keramike, stakla, terakota, posude za šećer, posude za voće, šolje, čajnici, kopče, kasice prasice, pribor za kupatila, urne, stolni pribor osim kašika, viljuški i noževa, vaporizatori parfema, sprejevi, staklo sa električnim provodnicima, obojeno staklo, stakla za vozila (poluproizvodi), šolje, umjetnička djela od porcelana, keramike, gline, terakota ili stakla, stolne tacne, ne-električni mikseri, ne-električni grijači boca, četke za brijanje, držač četke za brijanje, kutija za slatkiše, kotlovi ne-električni, čajnici, čupovi od porcelana, keramike, gline, terakota ili stakla, poklopci za saksije, ne od papira, setovi za kafu, podmetači za čaše, ne od papira ili tekstila, mobilne rashladne kutije, ne-električne, vodeni uređaji za čišćenje zuba i desni, uređaji za poliranje cipela voskom, ne-električni, pokrivači za posude za sir, košare za upotrebu u domaćinstvu, poslužavnici za kućnu upotrebu, poklopci za suđe, podmetači (stolni pribor), bokali, kuhinjske posude za skladištenje, kuhinjski pribor, pribor za kuhanje, ne-električni, držači čačkalica, električne četkice za zube, natpisi od porcelana ili stakla, spužve za

kućnu upotrebu, otprašivač za perje, krpe za otprašivanje, silikatna vlakna, ne za tekstilnu upotrebu, fiberglas, ne za izolaciju ili tekstilnu upotrebu, figure i statue od porcelana, keramike, gline, stakla ili terakota, konac od fiberglasa, ne za proizvodnju tekstila, cjedila za čaj, čture, rukavice za kućnu upotrebu, krigla za pivo, set ulje i sirće, rukavice za poliranje, kućni terariji, male kutije za domaće životinje, fused silica [semi-worked product], other than for building, uređaji za vafle, ne-električni, posude za hljeb, štapići za jelo, posude za spravljanje koktela, vrećice za pripremu kolača i peciva, posude za kolače, šoljice od papira ili plastike, zubni konac, rukavice za vrt, posude za kuhanje ne-električne, izotermičke vreće, okretni stolni stand za slatkiše, kutije za ručak, kašike za miješanje (kuhinjski pribor), ručni uređaji za rezanca, rezači peciva, otčepljivaci odvoda, lopatice za kuhinjsku upotrebu, prese za bijeli luk, jednokratne tacne za stolove, držači i prstenovi za peskier, držači wc-papira, kućni akvarij, kućni terariji, setovi za čišćenje poda (kanta i mop), korpe za otpadni papir, prozorske saksije, slamke za pica, pleteni ukrasni čajnici, uređaji za uklanjanje šminke, podloge za pečenje, podloge za noge, čaturice za pica, kozmetičke lopatice, muholovke, tegle za slatkiše, parni pekači, ne-električni, spužvice za šminku, drobilice za kuhinjsku upotrebu, ne-električne, držači lonaca, rukavice za pećnicu/roštilj, pipete za kuhanje, četke za šminku, kante za čišćenje podova, ne-električne prese za tortilje, četke za poliranje skija, četke za trepavice, pribor za odvajanje žumanca i bjelanca, ne-električni, spužvice za odvajanje prstiju (za manikuru), utični difuzori za sredstva protiv komaraca, spremnici za održavanje hladnoće hrane, višekratne ledene kocke, stolne podloge, ne od papira i tekstila, podmetači, ne od papira i tekstila, natpisi, aerator za vino, glave za električne četkice za zube, kasicas prasica, električni i ne-električni uređaj za čišćenje tkanine, krpe za poliranje, svinjska dlaka za izradu četki, konjska dlaka za izradu četki, hvataljka za led, hvataljka za salatu, pribor za serviranje, mužari za kuhinjsku upotrebu, posuda za tucanje i drobljenje, za kuhinjsku upotrebu, kašike za sladoled, drobilice oraha, hvataljka za šećer, drške za metlu, kutlače za posluživanje vina, kade na napuhavanje za bebe, postolja za prenosive kupke za bebe, posuda za odlaganje vrećica šaja, vanjski štrikovi za veš, rotacioni, bočice sa kapaljkom, za kozmetičku upotrebu, kapaljke za domaćinstvo, ne-električne zemljane šerpe, separatori žumanca, višekratni silikonski pokrivači hrane, četka za brisanje, posudice za kuhanje jaja na void, ploče za difuziju aromatičnog ulja, ručni uređaji za izradu tjestenine. ;

35 Prezentacija roba, direktni marketing mailom, osvježavanje marketinškog materijala, studija trzista, reklamiranje, marketinško istraživanje, online reklamiranje na mreži, prezentacija roba na medijima, radi plasmana iste, usluga postavljanja reklama, marketing, telemarketinške usluge, pružanje usluga internetske trgovine za kupce i dobavljače raznih roba, dizajniranje marketinškog materijala, web-indeksiranje za potrebe marketinga i komercijale, usluge istraživanja trzista, ciljani marketing, vanjski marketing, marketing u okviru objavljivanja softvera.

(210) **BAZ2123411A** (220) 30/04/2021

(442) 30/06/2022

(732) **Posco International Corporation**
134, Teheran-Ro, Gangnam-Gu,
Seoul, KP

(740) "LINEA SERVICES" d.o.o. Sarajevo

(540)



(531) 27.5

(511)

7 Mašine za pranje veša; mašine za pranje suđa; usisivači za prašinu.

(210) **BAZ2123412A** (220) 30/04/2021

(442) 30/06/2022

(732) **Posco International Corporation**
134, Teheran-Ro, Gangnam-Gu,
Seoul, KP

(740) "LINEA SERVICES" d.o.o. Sarajevo

(540)



(531) 26.1,26.2

(511)

7 Mašine za pranje veša; mašine za pranje suđa; usisivači za prašinu.

(210) **BAZ2123430A** (220) 07/05/2021

(442) 30/06/2022

(732) **Vladimir Koprivica**

Ul. Pere Stanića br. 8, Bijeljina,
76300, BA

(591) crna, svijetlo plava, tamno plava, bijela

(540)



(531) 26.3,26.4,27.5,29.1

(511)

7 Električna lemilica, električna duvaljka toplog zraka, električni odvijač, mašine za izradu zaštitnih folija.;

9 MP3 za aute, futrole, maskice, slušalice, zvučnici, baterije, punjive baterije, power bank, prenosivi diskovi, pametni satovi, akcione kamere, telefoni, memoriske kartice i čitači, GPS navigacije, punjači i adapteri, auto punjači, USB kablovi, dodaci za telefon (ventilatori, spinneri, popsocet), punjači za baterije, zaštitne foije (za telefone, tablete, pametne satove, GPS navigacije), zaštitna stakla (za telefone, tablete, pametne satove, GPS navigacije), držači.;

18 Futrole, maskice, torbe.

(210) **BAZ2123456A** (220) 14/05/2021

(442) 30/06/2022

(732) **Households & Toiletries**
Manufacturing Co., Ltd.

King Hussein Street - Abdali, P.O.
Box 1027, Amman 11118, JO

(740) Marić & Co advokatsko društvo d.o.o.

(540)



(531) 26.4,27.5,28.1

(511)

3 Pasta za pranje ruku; šampon u prahu; šampon; masti za šampon; omekšivač za kosu; mlijeko za pranje lica; losioni za kupanje; soli za kupanje; prašci za pranje veša; bademov sapun; štirka; sapun; sapun za oživljavanje boja tekstila; sapun za brijanje; izbjeljivači za veš; losioni za kosu; proizvodi za namakanje veša; mlijeko za čišćenje za toaletne potrebe; preparati za pranje veša; šamponi; sapun za stopala; deodorirani sapuni; sapuni; sapuni protiv znojenja; soli za kupke,ne za medicinsku upotrebu; preparati

za suho čišćenje; šamponi za suho pranje kose; preparati za njegu kose; preparati za intimnu higijenu ili dezodoriranje; deterdženti za toalet; tekućina za uklanjanje ulja; tekućina za uklanjanje masnih mrlja; preparati za čišćenje tepiha; esencija za čišćenje; otklanjivači mrlja; soda za pranje; antistatični preparati za domaćinstvo; preparati za uklanjanje boje; tečnosti za pranje vjetrobrana; preparati za otčepljivanje odvoda; krema protiv bora; krema za izbjeljivanje; krema protiv akni; krema za uklanjanje mrlja; puder za toplotni osip; puder za toaletnu upotrebu; tekućina za toplotni osip; tonik za kosu; lak za kosu; vlažne maramice za bebe; pamučni štapići za kozmetičke svrhe; maske za uljepšavanje; kreme za izbjeljivanje kože; boje za kosu; preparati za kovrdžanje kose; vosak za brkove; kozmetički setovi; vata za kozmetičke svrhe; kozmetičke kreme; preparati za uklanjanje šminke; preparati za depilaciju; vosak za depilaciju; kolagenski preparati za kozmetičke svrhe; kozmetički preparati za njegu kože; preparati za brijanje; bademovo mlijeko za kozmetičke potrebe; losioni nakon brijanja; preparati za sunčanje; maramice natopljene preparatima za uklanjanje šminke; fitokozmetički preparati; biljni ekstrakti za kozmetičke potrebe; tečnosti za ispiranje usta, osim za medicinske potrebe; zubne paste i prašci; osvježivači daha; dezodoransi za ljude ili za životinje. ;

5 Antibakterijski sapun; antibakterijska sredstva za pranje ruku; medicinski šamponi; antiseptici; preparati za tretiranje opekotina; zavoji za obloge za rane; pojasevi za higijenske uloške; vata za medicinske potrebe; higijenski tamponi; higijenski ulošci; pelene za bebe; pelene [nepromočive gaćice] za bebe; maramice za medicinsku upotrebu. ;

10 Medicinski uređaji za analizu; medicinski aparati i instrumenti; potporni zavoji; maske za anesteziju; maske za medicinsko osoblje; elastične čarape za medicinske svrhe; stetoskopi; pojasevi za medicinske svrhe; kompresori [hirurgija]; štake; kutije posebno namijenjene za medicinske instrumente; četke za čišćenje tjelesnih šupljina; rukavice za masažu; termičke obloge za prvu pomoć; isparivači za medicinske svrhe; steznici za medicinske svrhe; specijalna odjeća za operacione sale; štapići za čišćenje ušiju; štitnici za lice za medicinsku upotrebu.

(210) **BAZ2123470A** (220) 19/05/2021

(442) 30/06/2022

(732) **Dino Ademović**

**3. Tuzlanske brigade 50, 75207
Tuzla - Simin Han, BA**

(740) KARABDIĆ KERIM

(591) crna, bijela, žuta

(540)



(531) 18.5,26.4,29.1

(511)

7 Cijevi za usisavače prašine; četke za usisavače; čišćenje (električni strojevi i aparati za čišćenje); dodaci za usisavače prašine, za rasprašivanje mirisa i raskužnih sredstava; usisavači prašine; usisavanje prašine (postrojenje za usisavanje prašine) za čišćenje; vrećice za usisavače. ;

11 Klimatizacija zraka (instalacije za klimatizaciju zraka); klimatizacija zraka (uređaji za klimatizaciju zraka); pročišćavanje zraka (uređaji i strojevi za pročišćavanje zraka); provjetravanje [klimatizacija] (uređaji za klimatizaciju vozila); provjetravanje [klimatizacija] (uređaji za provjetravanje); uređaji za klimatiziranje zraka u vozilima; ventilatori [dijelovi postrojenja za provjetravanje]; ventilatori (električni ventilatori za osobnu upotrebu); ventilatori [klimatizacija]; zrak (filtri za zrak) za klimatizaciju; zrak (sterilizatori zraka); zrak (sušila za zrak); zrak (uređaji za filtriranje zraka); zrak (uređaji za hlađenje zraka); ovlaživači; uređaji za otklanjanje vlage iz zraka.;

35 Oglašavanje; vođenje komercijalnih poslova; komercijalna administracija; uredski poslovi.

(210) **BAZ2123471A** (220) 19/05/2021

(442) 30/06/2022

(732) **Dino Ademović**

**3. Tuzlanske brigade 50, 75207
Tuzla - Simin Han, BA**

(740) KARABDIĆ KERIM

(591) crvena, siva

(540)



(531) 26.4,29.1

(511)

11 Klimatizacija zraka (instalacije za klimatizaciju zraka); klimatizacija zraka (uređaji za klimatizaciju zraka); pročišćavanje zraka (uređaji i strojevi za pročišćavanje zraka); provjetravanje [klimatizacija] (uređaji za klimatizaciju vozila); provjetravanje [klimatizacija] (uređaji za provjetravanje); uređaji za klimatiziranje zraka u vozilima; ventilatori [dijelovi postrojenja za provjetravanje]; ventilatori (električni ventilatori za osobnu upotrebu); ventilatori [klimatizacija]; zrak (filtri za zrak) za klimatizaciju; zrak (sterilizatori zraka); zrak (sušila za zrak); zrak (uređaji za filtriranje zraka); zrak (uređaji za hlađenje zraka); ovlaživači; uređaji za otklanjanje vlage iz zraka.;

35 Oglašavanje; vođenje komercijalnih poslova; komercijalna administracija; uredski poslovi.

(210) **BAZ2123472A** (220) 19/05/2021
 (442) 30/06/2022
 (732) **Moritz Fried**
4810 Gumnden, Sternstrasse 9, AT
 (740) Advokatsko društvo Spaho d.o.o.
 Sarajevo
 (540)



(531) 8.1,27.5

(511)

30 Kafa, čaj, kakao, šećer, pirinač, tapioka, sago, zamena kafe; brašno i proizvodi od žitarica, hleb, kolači, poslastice, sladoledi; med, melasa, kvasac, prašak za pecivo; so, senf; sirće, sosovi (kao začini); začini; led. ;

43 Usluge obezbeđivanja hrane i pića; privremeni smještaj.

(210) **BAZ2123473A** (220) 19/05/2021
 (442) 30/06/2022
 (732) **Moritz Fried**
4810 Gumnden, Sternstrasse 9, AT
 (740) Advokatsko društvo Spaho d.o.o.
 Sarajevo
 (540)

MORITZ EIS

(511)

30 Kafa, čaj, kakao, šećer, pirinač, tapioka, sago, zamena kafe; brašno i proizvodi od žitarica, hleb, kolači, poslastice, sladoledi; med, melasa, kvasac, prašak za pecivo; so, senf; sirće, sosovi (kao začini); začini; led. ;

43 Usluge obezbeđivanja hrane i pića; privremeni smještaj.

(210) **BAZ2123506A** (220) 01/06/2021
 (442) 30/06/2022
 (732) **VINO ŽUPA a.d. Aleksandrovac ulica Kruševačka broj 36, Aleksandrovac, RS**
 (740) Advokat Ognjen Bogdanić
 (591) crna, siva, crvena, žuta, bijela, zlatna
 (540)

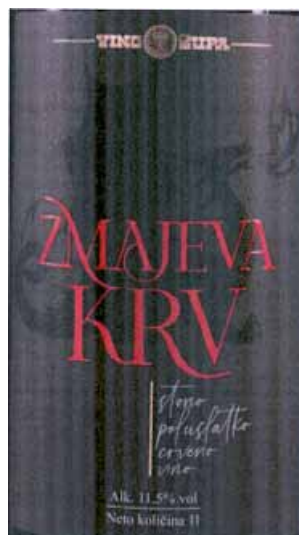

(531) 5.7,26.4,29.1

(511)

33 Alkoholna pića (osim piva), alkoholna vina, crno vino, nepjenušavo vino, vino od grožđa, pića na bazi vina, slatka vina, stona vina, vino.

(210) **BAZ2123507A** (220) 01/06/2021
 (442) 30/06/2022
 (732) **FABRIKA coffee d.o.o. Banja Luka Ulica palih boraca broj 57, Banja Luka, BA**
 (740) Advokat Ognjen Bogdanić
 (540)



(531) 26.4,27.5

(511)

30 Kafa, Espresso kafa, Mješavine kafe, Nepržena kafa, Kuhana kafa, Mljevena kafa, Instant kafa, Kapsule kafe, Zamjena za kafu, Kafa u zrnu, Pržena zrna kafe, Kafa bez kafeina, Mljevena zrna kafe, Kesice za kafu, Kapsule sa kafom, Gotova kafa i pića na bazi kafe, Pića bazirana na kafi, Punjenja na bazi kafe, Ekstrakti slada za kafu, Zrna kafe prelivena šećerom, Gotovi napici od kafe, Pića od kafe sa mlijekom, Ledena pića na bazi kafe, Kafa, čajevi, kakao i njihove zamjene, Pića na bazi zamjena za kafu, Pića na bazi kafe koja sadrže mlijeko, Preparati za pripremu napitaka [na bazi kafe], Filteri u obliku papirnih kesica punjeni kafom, Gazirana pića [na bazi kafe, kakao ili čokolade], Ekstrakti kafe za upotrebu kao arome za hranu, Ekstrakti kafe za upotrebu kao arome za pića, Pića na bazi kafe koja sadrže sladoled (affogato), Kafa [pržena, u prahu, u granulama ili u pićima].;

40 Mljevenje kafe, Prženje i obrada kafe. ;

43 Kafići, Kafeterije, Usluge kafića, Samouslužne kafeterije, Usluge cateringa za kafiće u preduzećima, Usluge obezbjeđivanja kancelarija kafom [ponuda pića].

(210) **BAZ2123510A** (220) 02/06/2021

(442) 30/06/2022

(732) **Lidl Stiftung & Co. KG**
Stiftsbergstrasse 1, 74172
Neckarsulm, DE

(740) "Živko Mijatović & Partners" d.o.o.

(540)

VIAJERO

(511)

33 Alkoholna pića (osim piva); vino; pića koja sadrže vino (špriceri); pjenušava vina; žestoka pića.

(210) **BAZ2123511A** (220) 02/06/2021

(442) 30/06/2022

(732) **Lidl Stiftung & Co. KG**
Stiftsbergstrasse 1, 74172
Neckarsulm, DE

(740) "Živko Mijatović & Partners" d.o.o.

(540)

VREDEBOSCH

(511)

33 Alkoholna pića (osim piva); vino.

(210) **BAZ2123514A** (220) 02/06/2021

(442) 30/06/2022

(732) **Samra Bešlija-Aščerić; Tarik Aščerić**
Bardakčije 2, 71000 Sarajevo, BA

(540)



(531) 25.5

(511)

3 Pasta za zube, Pasta za zube u gelu, Pasta za zube u obliku tableta, Pasta za zube u obliku kompaktnog praha, Pasta za zube koja se može gutati, navlažena zubna pasta u prahu, abrazivna pasta, abrazivne granule, balzami za usne, gelovi za izbjeljivanje zuba, kozmetički preparati za njegu zuba i usta, kozmetički preparati koji sadrže pantenol, kozmetički proizvodi za ličnu upotrebu, krema za usne, kreme za izbjeljivanje zuba, mirisni preparati, nemedicinske zubne paste, Osvježivači daha, Osvježivači daha u obliku štapića za žvakanje napravljenih od ekstrakta breze, Osvježivači za usta [dah] koji nisu za medicinsku upotrebu, Otopine za čišćenje dentalnih ultrazvučnih sterilizacijskih uređaja, Paste za izbjeljivanje zuba, prašak za zube, Preparati za čišćenje i njegu tijela, Preparati za čišćenje zubnih proteza, Preparati za čišćenje zuba, Preparati za čišćenje za ličnu upotrebu, Preparati za izbjeljivanje zuba, preparati za izbjeljivanje, preparati za njegu zuba, preparati za oralnu higijenu, Preparati za osvježavanje daha za ličnu higijenu, sjaj za usne, Sprejevi za usta, za nemedicinsku upotrebu, Sredstva za žvakanje za čišćenje zuba, Sredstvo za poliranje zuba, Supstance za čišćenje, Tečna sredstva za čišćenje zuba, Tečnosti za ispiranje usta, osim za medicinske potrebe, Toaletna voda, Trake za izbjeljivanje zuba natopljene pripravcima za izbjeljivanje zuba [kozmetika], Trake za izbjeljivanje zuba, Trake za osvježavanje daha, Vodice za ispiranje usne šupljine, Zubne paste i prašci, Žvakaći preparati za čišćenje zuba.;

21 Setovi za oralnu higijenu koji uključuju četkice i konac za zube, aparati na vodu za čišćenje zuba i desni, čačkalice, Boce za piće, Boce za višekratnu upotrebu, Boce za vodu, Čaše, čaše za piće Četke za čišćenje medicinskih instrumenata, četke za ličnu higijenu, četke za pranje, Četkice za zube, četkice za zube električne, četkice za zube u obliku navlake za prst, četkice za zube za kućne ljubimce, četkice za zube za životinje, Dozator za zubnu pastu, Dozatori za kozmetička sredstva, Drške od plastike za četke, Dozatori za zubni konac, Drške (nemetalne) za četke, Držači za četkice za zube, Električne četkice za zube, konac za njegu zuba, kozmetičke torbice, kozmetički i toaletni pribor, kutije za držanje zubnih proteza, materijali za izradu četki, mirisne čačkalice za zube, niti za izradu četki, Parodontalni tuševi za ličnu upotrebu, Parodontalni irigatori za ličnu upotrebu, posude za četkice za zube, posude za čišćenje i održavanje zubnih proteza, posude za miješanje, rukavice za čišćenje, ručne četkice za zube, spužve za čišćenje medicinskih instrumenata, uređaji za ultrazvučno čišćenje zubnih proteza, uređaji za ispiranje usta osim za upotrebu u stomatologiji, vlakna za četkice za zube, zubne čačkalice za ličnu upotrebu, zubni konac na baterije, zubni konac sa ljekovitim učinkom.;

44 Stomatologija, kozmetička stomatologija, estetska hirurgija, informativne usluge vezane sa fluorom, higijenska i kozmetička njega, hirurgija, iznajmljivanje medicinske opreme, iznajmljivanje medicinskih instrumenata, izdavanje medicinskih izvještaja, izdavanje lijekova, medicinski pregled pojedinca, medicinske usluge za dijagnozu stanja ljudskog tijela, medicinske usluge za liječenje stanja ljudskog tijela, medicinsko testiranje u svrhu dijagnoze i liječenja, obezbjeđivanje informacija o stomatologiji, pružanje medicinske pomoći, rendgenske usluge, savjeti vezano sa stomatologijom, savjeti vezani sa medicinskim opremama starijih osoba, Savjetodavne usluge vezano sa medicinskim instrumentima. Savjetodavne usluge vezano sa medicinskim uslugama, stručne konsultacije vezano sa zdravljem, Stomatološka pomoć, Stomatološko savjetovanje, Tehničke konsultantske usluge vezano sa medicinskim zdravljem, Terapeutske usluge, usluge izbjeljivanja zuba, usluge Ijekara, usluge medicinske analize procjene zdravlja, usluge pripremanja medicinskih izvještaja, Usluge pojedinačnog medicinskog savjetovanja pacijenata.

(210) **BAZ2123515A** (220) 03/06/2021

(442) 30/06/2022

(732) **Amber IP Brands**

**Sarl Avenue Reverdil 14, 1260
Nyon, CH**

(740) Marić & Co advokatsko društvo d.o.o.

(591) zelena, zlatna, svijetlo zelena, bijela,
crna

(540)



(531) 3.7,4.5,25.5,26.4,27.5,29.1

(511)

33 Alkoholna pića, osim piva; alkoholni preparati za pripremanje napitaka.

(210) **BAZ2123517A** (220) 03/06/2021

(442) 30/06/2022

(732) **Church & Dwight Co., Inc.**

**500 Charles Ewing Boulevard,
Ewing NJ 08628, US**

(740) "Živko Mijatović & Partners" d.o.o.

(540)

BATISTE

(511)

3 Nemedicinski toaletni preparati; kozmetički proizvodi; preparati za čišćenje zuba; parfemi i mirisi; preparati za njegu kože; preparati za njegu kose; šamponi; sapuni.

210) **BAZ2123520A** (220) 04/06/2021

(442) 30/06/2022

(732) **PLIVA HRVATSKA d.o.o.**

**Prilaz baruna Filipovića 25, 10000
Zagreb, HR**

(740) "Živko Mijatović & Partners" d.o.o.

(540)

PHEA

(511)

5 Farmaceutski i medicinski preparati. ;

9 Elektronske publikacije; softver; aplikacijski softver; računarski aplikativni softver za lične računare, tablete i mobilne telefone koji sadrži savjete i informacije u vezi sa temama zdravstvene zaštite kao što su medicinski poremećaji, hirurške intervencije, davanje medikamenata, liječenje, zdravlje, velnes i ishrana; podkastovi; podkastovi koji se mogu preuzeti; zvučne datoteke; aparati za prenošenje, reprodukciju ili obradu zvuka, slike ili podataka; podaci koji su snimljeni; podaci koji se mogu preuzeti; zvučne datoteke koje se mogu preuzeti. ;

10 Hirurški, medicinski, stomatološki i veterinarski aparati i instrumenti. ;

41 Usluge obrazovne nastave; obuka; usluge razonode; obezbjeđivanje on-lajn elektronskih publikacija; obezbjeđivanje elektronskih publikacija; usluge zabave putem podkasta i vebinara; produkcija audio zabave; stvaranje (pisanje) podkasta; stvaranje (pisanje) edukativnog sadržaja za podkaste; usluge elektronskog objavljivanja tekstova; priprema tekstova za objavljivanje; elektronsko objavljivanje tekstova i Štampanih stvari, izuzev reklamnih tekstova, na internetu. ;

42 Dizajniranje i razvoj kompjuterskog softvera; softver kao usluga [SaaS]; skladištenje elektronskih podataka; hosting za podkaste i vebinare; obezbjeđivanje softvera za internet portal za pacijente, koji omogućava siguran pristup podacima o pacijentu i omogućava pristup, održavanje, upravljanje i dijeljenje medicinskih podataka o pacijentu i drugih podataka u vezi sa zdravstvenom zaštitom i olakšava

komunikaciju, povezanost i proces rada sa pružaocima zdravstvene zaštite, zdravstvenim organizacijama i pacijentima. ;

44 Medicinske usluge; pružanje obrazovnih informacija iz oblasti farmaceutskih proizvoda i preparata, oboljenja i medicinskih stanja, liječenja; pružanje informacija medicinskim radnicima u vezi sa temama zdravstvene zaštite kao što su medicinski poremećaji, hirurške intervencije, liječenje, zdravlje, velnes i ishrana.

(210) **BAZ2123521A** (220) 04/06/2021

(442) 30/06/2022

(732) **PLIVA HRVATSKA d.o.o.**

Prilaz baruna Filipovića 25, 10000 Zagreb, HR

(740) "Živko Mijatović & Partners" d.o.o.

(591) bijela, nijanse zelene

(540)



(531) 19.13,24.13,26.4,27.5,29.1

(511)

5 Farmaceutski i medicinski preparati.;

9 Elektronske publikacije; softver; aplikacijski softver; računarski aplikativni softver za lične računare, tablete i mobilne telefone koji sadrži savjete i informacije u vezi sa temama zdravstvene zaštite kao što su medicinski poremećaji, hirurške intervencije, davanje medikamenata, liječenje, zdravlje, velnes i ishrana; podkastovi; podkastovi koji se mogu preuzeti; zvučne datoteke; aparati za prenošenje, reprodukovanje ili obradu zvuka, slike ili podataka; podaci koji su snimljeni; podaci koji se mogu preuzeti; zvučne datoteke koje se mogu preuzeti. ;

10 Hirurški, medicinski, stomatološki i veterinarski aparati i instrumenti.;

41 Usluge obrazovne nastave; obuka; usluge rasonode; obezbjeđivanje on-Iajn elektronskih publikacija; obezbjeđivanje elektronskih publikacija; usluge zabave putem podkasta i vebinara; produkcija audio zabave; stvaranje (pisanje) podkasta; stvaranje (pisanje) edukativnog sadržaja za podkaste; usluge elektronskog

objavljivanja tekstva; priprema tekstva za objavljivanje; elektronsko objavljivanje tekstva i Štampanih stvari, izuzev reklamnih tekstva, na internetu. ;

42 Dizajniranje i razvoj kompjuterskog softvera; softver kao usluga [SaaS]; skladištenje elektronskih podataka; hosting za podkaste i vebinare; obezbjeđivanje softvera za internet portal za pacijente, koji omogućava siguran pristup podacima o pacijentu i omogućava pristup, održavanje, upravljanje i dijeljenje medicinskih podataka o pacijentu i drugih podataka u vezi sa zdravstvenom zaštitom i olakšava komunikaciju, povezanost i proces rada sa pružaocima zdravstvene zaštite, zdravstvenim organizacijama i pacijentima. ;

44 Medicinske usluge; pružanje obrazovnih informacija iz oblasti farmaceutskih proizvoda i preparata, oboljenja i medicinskih stanja, liječenja; pružanje informacija medicinskim radnicima u vezi sa temama zdravstvene zaštite kao što su medicinski poremećaji, hirurške intervencije, liječenje, zdravlje, velnes i ishrana.

(210) **BAZ2123522A** (220) 04/06/2021

(442) 30/06/2022

(732) **"TROPIC MALOPRODAJA" d.o.o.**
Banja Luka

Ivana Gorana Kovačića bb, Banja Luka, BA

(591) plava, crna, žuta, bijela

(540)



(531) 1.15,19.1,27.5,29.1

(511)

32 Bezalkoholna pića, energetska napitci.;

35 Promocija za treća lica; prodaja roba za treća lica.

(210) **BAZ2123523A** (220) 04/06/2021

(442) 30/06/2022

(732) **"KONTEENT MEDIA" d.o.o. Banja Luka****Ulica ravnogorska br. 16b, Banja Luka, BA**

(540)



(531) 27.5,27.7

(511)

29 Konzervirano, zamrznuto, sušeno i kuhano voće i povrće, voćne salate, voćna kaša (pulpa), voće kuhano, pekmezi, džemovi, kompoti.;

31 Svježe voće i povrće, vrtne bilje.;

32 Bezalkoholna pića, pića od voća i voćni sokovi, sirupi i ostali bezalkoholni pripravci za pripremanje napitaka.;

35 Promocija za treća lica, prodaja roba za treća lica.;

43 Usluge okrepe tj. usluge hranjenja, restorana sa posluživanjem, restorana, snek barova, kantina, kafeterija i kafana.

(210) **BAZ2123524A** (220) 07/06/2021

(442) 30/06/2022

(732) **Hankook Tire & TechnoIogy Co., Ltd.****286, Pangyo-ro, Bundang-gu, Seongnam-si, Gyeonggi-do, KR**

(740) "Živko Mijatović & Partners" d.o.o.

(540)

VANTRA LT2

(531) 27.5

(511)

12 Automobilske gume; gume za bicikla; kućišta za pneumatske gume; navlake za gume; gume za motocikle; ljepljive gumene zakrpe za popravak zračnica; zračnice za bicikla; zračnice za motocikle; zračnice za pneumatske gume; zračnice za kotače vozila; zračnice za gume vozila; mrežasti nosači prtljage za vozila; pneumatske gume; pribor za popravak zračnica; obruči kotača vozila (naplaci); navlake za sjedala bicikla; navlake za sjedala motocikla; sigurnosni pojasevi za sjedala u vozilima; kočioni segmenti za vozila; amortizeri vozila; nosači skija za automobile; čavli za gume;

zakovice za gume; pneumatici za kotače vozila; gume, čvrste, za kotače vozila; namotaji za protektiranje guma; gusjenice vozila (tipa valjkastog remena); gusjeničasti vozni mehanizmi za vozila (tipa transportne trake); gume bez zračnica za bicikle; gume bez zračnica za motocikle; ventili za gume vozila; gume za vozila.

(210) **BAZ2123525A** (220) 07/06/2021

(442) 30/06/2022

(732) **Unilever IP Holdings B.V.****Weena 455, 3013 AL Rotterdam, NL**

(740) "Živko Mijatović & Partners" d.o.o.

(540)

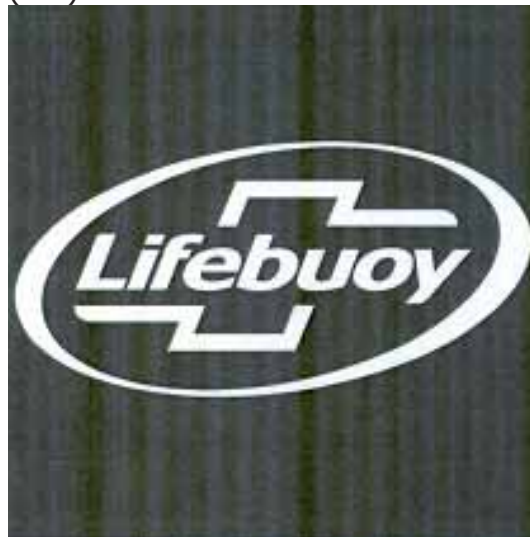

(531) 24.13,26.1,27.5

(511)

3 Sapun; sapun za oživljavanje boja tekstila; preparati za čišćenje, poliranje, odmaščivanje i struganje; parfumerijski proizvodi; esencijalna ulja; dezodoransi i anti-perspiranti, preparati za njegu kose; šamponi i regeneratori; preparati za bojenje kose; proizvodi za stilizovanje kose; ne-medicinski toaletni preparati; preparati za kupanje i tuširanje; preparati za njegu kože; ulja, kreme i losioni za kožu; preparati za brijanje; preparati za prije i posle brijanja; kolonjska voda; preparati za depilaciju; preparati za tamnjenje kože i za zaštitu od sunca; kozmetika; šminka i preparati za uklanjanje šminke; vazelin; preparati za njegu usana, talk puder; vata za kozmetičke svrhe; vatirani štapići za kozmetičku upotrebu; ubrusi, tuferi i vlažne maramice impreginirane ili prethodno natopljene sa losionom za čišćenje ili kozmetičkim losionom za osobnu upotrebu; kozmetičke maske; pakunzi za lice; prethodno natopljeni ili impreginirani tuferi, ubrusi ili vlažne maramice; sredstva za pranje voća i povrća; deterdženti; preparati i tvari, sve za pranje rublja; preparati za njegu tkanina, omekšivači tkanina; preparati za izbjeljivanje; preparati za pranje suđa; preparati za odstranjivanje mrlja; preparati za ručno pranje odjeće i tekstila; štuka za veš; vlažne maramice impreginirane preparatima i tvarima za čišćenje i poliranje; osvježivači zraka; sredstva za dezodoriranje zraka. ;

5 Preparati za dezinfekciju ruku; farmaceutski preparati; antiseptici; dezinfekcijska sredstva za higijenske i sanitarne

potrebe; dezinfekcijsko sredstvo za pranje voća i povrća; sredstva za dezinfekciju za kućanstvo; antibakterijski pripravci za kućanstvo; preparati za uništavanje štetočina, insekata i štetnih životinja; fungicidi; germicidi; baktericidi; parazitocidi; algicidi; insekticidi; sredstva za uništavanje korova; dezodoransi (osim za ličnu upotrebu); preparati za osvježavanje zraka; sredstva za odbijanje insekata; zubni vosak, zavoji, flasteri i materijal za previjanje; medicinski sapun; medicinski preparati za kožu i kosu; medicinski preparati za usne; preparati za liječenje i/ili ublaživanje opekline od sunca; vazelin za medicinsku upotrebu; dijetetske supstance za medicinsku upotrebu; biljni preparati za medicinsku upotrebu; biljni dodaci i biljni ekstrakti; ljekoviti biljni napici; vitamini, minerali, dodaci prehrani.

(210) **BAZ2123526A** (220) 07/06/2021

(442) 30/06/2022

(732) **Chips Way d.o.o.**

Milutina Mandića bb, 32000 Čačak, RS

(740) "INTELBIRO" d.o.o.

(591) nijanse žute, nijanse crvene, bijela, crna, zlatna

(540)



(531) 1.1,8.7,26.1,27.5,29.1

(511)

29 Grickalice na bazi krumpira; čips.

(210) **BAZ2123527A** (220) 07/06/2021

(442) 30/06/2022

(732) **LS HOME d.o.o.**

Brnjaci 352, 71250 Kiseljak, BA

(591) crna, zlatna, bijela

(540)



(531) 2.1,4.2,26.4,27.5,29.1

(511)

32 Energetski napici te ostala bezalkoholna pića.

(210) **BAZ2123540A** (220) 10/06/2021

(442) 30/06/2022

(732) **International Foodstuffs Co. L.L.C.**
Post Box No. 4115, Sharjah, AE

(740) "Živko Mijatović & Partners" d.o.o.

(540)

Allegro

(511)

29 Jestiva ulja, masti za prehranu, margarin, maslac, juha (pripravci za juhu od povrća; pripravci za pripremu juha), mliječni proizvodi, mliječni frapeli, meso, riba, perad i divljač, mesni ekstrakti, konzervirano, sušeno i kuhano voće i povrće, tučeno vrhnje, želei, džemovi, kompoti, jaja, pahuljice od krompira, čips od krompira s smanjenim udjelom masnoća, uštipci od krompira, čips od krompira i prženi krompirići, konzervirana leća, konzervirani grah, konzervirani grašak, konzervirane gljive, konzervirani kikiriki, sve vrste prerađenog sjemena.;

30 Tjestenina za prehranu; makaroni (vrsta tjestenine); rezanci; instant rezanci; špageti; rezanci za juhe; kvasac; prašak za pecivo; preljevi za salate; majoneza; ocat; kečap i umaci (začini); smrznuto tijesto; smrznute parate; sladoledi; deserti od smrznutog voća; ledene slastice; hljeb; tijesto; šećerni sirup (melasa); sol; senf; brašno od žitarica; začini; prehrambeni napitci (na bazi žitarica i biljni); umaci od mesa; biljni čaj; med.

(210) **BAZ2123544A** (220) 07/06/2021

(442) 30/06/2022

(732) **"ZEKA-COMERC" d.o.o. Gračanica društvo za trgovinu i usluge**

Ul. Branilaca grada b.b. 75320 Gračanica, BA

(591) žuta, zelena

(540)



(531) 3.5,27.5,29.1

(511)

2 Boje, glazure, lakovi; sredstva za zaštitu od hrđe i truljenja drveta; sredstva za bojenje, boje; tinte za tiskanje, označavanje i graviranje; sirove prirodne smole; metali u obliku listova i praha za slikare, dekoratere, tiskare i umjetnike. ;

3 Nemedicinska kozmetika i toaletni preparati; nemedicinska sredstva za čišćenje zuba; parfumerijski proizvodi, esencijalna ulja; sredstva za bijeljenje i druge supstance za pranje rublja; preparati za čišćenje, poliranje, ribanje i abrazivni preparat ;

6 Obični metali i njihove legure, rude; metalni građevinski i konstrukcijski materijali; metalne prenosive konstrukcije; neelektrični kabeli i žice od običnog metala; mali artikli željezarije; metalni spremnici za skladištenje ili prijevoz; sefovi.;

7 Strojevi, strojni alati, električni alati; motori i pogonski strojevi, osim za kopnena vozila; strojne spojnice i transmisijski elementi, osim za kopnena vozila; poljoprivredne sprave osim onih kojima se ručno upravlja; inkubatori za jaja; automatski strojevi za prodaju.;

8 Ručni alati i sprave, kojima se ručno upravlja; pribor za jelo; hladno oružje, osim vatrenog oružja; brijači. ;

9 Aparati i instrumenti znanstveni, istraživački, navigacijski, geodetski, fotografski, kinematografski, audiovizualni, optički, za vaganje, mjerenje, signalizaciju, otkrivanje, testiranje, kontrolu (inspekciju), spašavanje i nastavu; aparati i instrumenti za provođenje, prekid, transformaciju, akumulaciju, reguliranje ili kontrolu distribucije ili uporabe električne energije; aparati i instrumenti za snimanje, prijenos, reproduciranje ili obradu zvuka, slike ili podataka; snimljeni podaci i podaci koji se mogu preuzeti, računalni softver, prazni nosači podataka za digitalno ili analogno snimanje i skladištenje; mehanizmi za aparate koji se pokreću novcem ili žetonom; registar kase, računski

strojevi; računala i periferni računalni uređaji; ronilačka odijela, ronilačke maske, čepovi za uši za ronioce, štipaljke za nos za ronioce i plivače, rukavice za ronioce, aparati za disanje za podvodno plivanje; aparati za gašenje požara. ;

11 Aparati i instalacije za osvjetljavanje, grijanje, proizvodnju pare, kuhanje, hlađenje, sušenje, ventilaciju, opskrbu vodom i za sanitarne svrhe. ;

12 Vozila; aparati za kretanje po zemlji, u zraku ili vodi. ;

16 Papir i karton; tiskane stvari; knjigovezački materijal; fotografije; uredski materijal i uredski pribor, osim namještaja; ljepila za uredske i kudne potrebe; materijali za crtanje i materijali za umjetnike; kistovi; materijali za obuku i nastavu; plastični omotači, folije i vredice za umotavanje i pakiranje; tiskarska slova, klišeji. ;

18 Koža i imitacije kože; životinjska koža i krzno; 13 prtljažne i torbe za nošenje; kišobrani i suncobrani; štapovi za hodanje; bičevi, saračka i sedlarska oprema; ogrlice, povodci i odjeda za životinje. ;

19 Građevinski materijali, nemetalni; krute nemetalne cijevi za gradnju; asfalt, smola, katran i bitumen; nemetalne prenosive konstrukcije; spomenici, nemetalni.;

20 Namještaj, ogledala, okviri za slike; nemetalni kontejneri za skladištenje ili transport; neobrađena ili poluobrađena kost, rog, kitova kost ili sedef; školjke; morska pjena (sepiolit); jantar. ;

21 Kućni ili kuhinjski pribor i posude; posuđe i pribor za jelo, osim vilica, noževa i žlica; češljevi i spužve; četke (osim kistova); materijali za pravljenje četki; pribor za čišćenje; neprerađeno ili poluprerađeno staklo, osim stakla koje se koristi u građevinarstvu; staklarija, porculan i grčarija.;

22 Užad i uzice; mreže; šatori i cerade; tende, nadstrešnice od tekstila ili sintetičkog materijala; jedra; vreće za transport i skladištenje materijala bez ambalaže u rinfuzi; materijali za postavljanje i punjenje, osim papira, kartona, gume ili plastike; sirovi vlaknasti tekstilni materijali i zamjene za njih.;

24 Tekstil i zamjena za tekstil; tkanine za domaćinstvo; zavjese od tekstila ili plastike. ;

25 Odjeća, obuća, pokrivala za glavu. ;

26 Čipka, uzice i vez, i pozamanterijske trake i vrpce; dugmad, kopče i petlje, pribadače i igle; vještačko cvijede; ukrasi za kosu; vještačka kosa. ;

27 Tepisi, čilimi, prostirke i otirači, linoleum i drugi materijali za pokrivanje podova; prekrivači za zidove (netekstilni).;

28 Igre; igračke i predmete za igru; aparati za video igre; gimnastički i sportski artikli; ukrasi za božićna drvca. ;

29 Meso, riba, živina i divljač; mesni ekstrakti; konzervirano, zamrznuto, sušeno i kuhano voće i povrće; želei, džemovi, kompoti; jaja; mlijeko, sir, maslac, jogurt i drugi mliječni proizvodi; ulja i masti za ishranu. ;

30 Kava, čaj, kakao i zamjena za kavu (vještačka kava); riža, tjestenina i rezanci; tapioka i sago; brašno i proizvodi od žitarica kruh, peciva i poslastice čokolada; sladoledi, šerbeti i drugi jestivi led; šećer, med, melasa; kvasac, prašak za pecivo; sol, dodaci jelima, začini, konzervirano začinsko bilje; ocat, sosovi i drugi dodaci jelu; led [zamrznuta voda]. ;

31 Sirovi i neprerađeni poljoprivredni, akvakultumi,

hortikultumi i šumarski proizvodi; sirove i neprerađene žitarice i sjeme; svježe voće i povrće, svježe začinsko bilje; prirodne biljke i cvijeće; cvjetne lukovice, sadnice i sjeme za sadnju; žive životinje; hrana i piće za životinje; slad. ;

32 Pivo; bezalkoholni napici; mineralne i sodne vode; vodni napici i vodni sokovi; sirupi i drugi bezalkoholni preparati za proizvodnju pića. ;

33 Alkoholna pića, osim piva; alkoholni preparati za pravljenje napitaka. ;

34 Duhan i zamjena za duhan; cigarete i cigare; elektronske cigarete i oralni vaporizatori za pušače; artikli za pušače; šibice. ;

37 Izgradnja građevina; popravljavanje; usluge instaliranja (postavljanja).;

39 Prijevoz; pakovanje i skladištenje roba; organiziranje putovanja. ;

40 Obrada materijala.

(210) **BAZ2123547A** (220) 14/06/2021

(442) 30/06/2022

(732) **HIFA - PETROL d.o.o. Sarajevo
Hotonj bb, Vogošća, BA**

(540)

BMB 100 RACING

(511)

3 Preparati za bijeljenje i ostale tvari za pranje rublja; preparati za čišćenje, poliranje, odmašćivanje i struganje; sapuni; parfumerijski proizvodi, eterična ulja, kozmetički proizvodi, losioni za kosu; sredstva za pranje i poliranje automobila; preparati za osvježavanje prostorija; proizvodi za njegu zubi.;

4 Industrijska ulja i masti, vosak; maziva; spojevi za skupljanje, vlaženje i vezivanje prašine; sve vrste goriva; nafta i naftni derivati; materije za osvjetljavanje; svijeće i fitilji za osvjetljavanje.;

5 Preparati za osvježavanje zraka, preparati za dezodoriranje zraka, dezodorirajuća sredstva za vozila.;

30 Kafa, čaj, kakao i nadomjesci kafe; napitci na bazi kafe, kaka, čokolade ili čaja; riža; tapioka, sago; brašno i proizvodi od žitarica; kruh, kolači, slastice; čokolade, keksi, bomboni, konditorski proizvodi; sladoled; šećer, med, sirup od melase; kvasac, prašak za dizanje; sol; senf; ocat, umaci (začini); mirodije; led za hlađenje; grickalice i žvakaće gume.;

32 Pivo; mineralne i gazirane vode te ostala bezalkoholna pića; pića od voća i voćni sokovi; sirupi i ostali preparati za pripremanje napitaka; energetske napici.

(210) **BAZ2123548A** (220) 14/06/2021

(442) 30/06/2022

(732) **HIFA - PETROL d.o.o. Sarajevo
Hotonj bb, Vogošća, BA**

(540)



(531) 27.5,27.7

(511)

3 Preparati za bijeljenje i ostale tvari za pranje rublja; preparati za čišćenje, poliranje, odmašćivanje i struganje; sapuni; parfumerijski proizvodi, eterična ulja, kozmetički proizvodi, losioni za kosu; sredstva za pranje i poliranje automobila; preparati za osvježavanje prostorija; proizvodi za njegu zubi.;

4 Industrijska ulja i masti, vosak; maziva; spojevi za skupljanje, vlaženje i vezivanje prašine; sve vrste goriva; nafta i naftni derivati; materije za osvjetljavanje; svijeće i fitilji za osvjetljavanje.;

5 Preparati za osvježavanje zraka, preparati za dezodoriranje zraka, dezodorirajuća sredstva za vozila.;

30 Kafa, čaj, kakao i nadomjesci kafe; napitci na bazi kafe, kaka, čokolade ili čaja; riža; tapioka, sago; brašno i proizvodi od žitarica; kruh, kolači, slastice; čokolade, keksi, bomboni, konditorski proizvodi; sladoled; šećer, med, sirup od melase; kvasac, prašak za dizanje; sol; senf; ocat, umaci (začini); mirodije; led za hlađenje; grickalice i žvakaće gume.;

32 Pivo; mineralne i gazirane vode te ostala bezalkoholna pića; pića od voća i voćni sokovi; sirupi i ostali preparati za pripremanje napitaka; energetske napici.

(210) BAZ2123551A	(220) 15/06/2021	921635761
(442) 30/06/2022		17/12/2020
(300) 921633572		BR;
17/12/2020		921635834
BR;		17/12/2020
921633793		BR;
17/12/2020		921636008
BR;		17/12/2020
921633963		BR;
17/12/2020		921636091
BR;		17/12/2020
921634340		BR;
17/12/2020		921636172
BR;		17/12/2020
921634498		BR;
17/12/2020		921636261
BR;		17/12/2020
921634790		BR;
17/12/2020		921636318
BR;		17/12/2020
921634927		BR;
17/12/2020		921636342
BR;		17/12/2020
921635079		BR;
17/12/2020		921636369
BR;		17/12/2020
921635249		BR;
17/12/2020		921636393
BR;		17/12/2020
921635370		BR;
17/12/2020		921636440
BR;		17/12/2020
921635486		BR;
17/12/2020		921636482
BR;		17/12/2020
921635613		BR;
17/12/2020		921636512
BR;		17/12/2020

BR;
 921636571
 17/12/2020
 BR;
 921636580
 17/12/2020
 BR;
 921636636
 17/12/2020
 BR;
 921636660
 17/12/2020
 BR;
 921636687
 17/12/2020
 BR;
 921636709
 17/12/2020
 BR
 921636725
 17/12/2020
 BR

(732) **GENERAL MOTORS LLC**
300 Renaissance Center, Detroit
Michigan 48265-3000, US

(740) "Živko Mijatović & Partners" d.o.o.
 (540)



(531) 26.4
 (511)

1 Hemikalije za zaštitu/njegu i održavanje automobila; industrijska ljepila; ljepljivi git; gasovi za rashlađivanje; antifriz; rashladna sredstva za motore vozila; sredstva za odbijanje fleka od tkanina; hidraulične tečnosti, uključujući tečnost za kočnice, tečnosti za prenos, tečnosti za servo volan, tečnosti za kvačilo; hemijski aditivi za motorna goriva; hemijski aditivi za motorna ulja; deterdžentni aditivi nafti; supstance protiv detonacija za motore sa unutrašnjim sagorijevanjem; hemikalije za dekarburiranje motora; preparati za uštedu goriva; preparati protiv ključanja sredstava za rashlađivanje motora; rastvarač tečnosti za pranje vjetrobranskog stakla; zaptivači za naduvavanje automobilskih guma; inhibitori rđe automobilskog sistema za hlađenje; zaptivači za curenje iz sistema za hlađenje automobila; git za zaptivanje kod automobila; preparati za hemijsku obradu motora i aditivi za benzin i dizel goriva; hemijska sredstva za čišćenje sistema za goriva kod automobila; hemijska sredstva za čišćenje automobilskih motora; gumeni git za opravku pneumatskih guma, sredstva za zaptivanje guma; zaptivač za probušenu gumu; maziva za kočnice. ;

2 Mast protiv rđe za motorna vozila; boje, premazi za šasije vozila; preparati protiv korozije, preparati protiv tamnjenja za metale, zaštitni preparati za spoljašnjost i unutrašnjost vozila i drugi zaštitni premazi, premazi za inhibiranje korozije koji se prodaju kao sastavna komponenta kočionih rotora za kopnena vozila, premaz za gumu; emajl za automobile; boje za automobile; smjese za premaze za automobile.;

3 Preparati za čišćenje, poliranje, ribanje, abrazivni preparati i preparati za njegu vozila, muški i ženski mirisi za ličnu upotrebu; toaletna voda; parfemska voda; kolonjska voda; parfem; proizvodi za čišćenje automobila, uključujući deterdžente za čišćenje karoserije, sredstva za čišćenje motora i sredstva za čišćenje šasije; poliri za automobile; sredstva za čišćenje stakla; sredstva za čišćenje vinila i kože i zaštitni premazi; sredstva za čišćenje tepiha; sredstva za čišćenje automobilskih točkova; preparati za uklanjanje buba, katrana i ljepila; sredstva za čišćenje kočnica; sredstva za čišćenje karburatora; sredstva za odmaščivanje; sredstva za čišćenje ruku; zaštitne kreme i hidratantne kreme.;

4 Preparati koji daju neelastičnost kaiševima (remenicama); ulje za mjenjač; ne-hemijski aditivi za motorna goriva; proizvodi za njegu i održavanje automobila koji se sastoje od ulja, maziva ili masti; ulja i tečnosti na bazi ulja za motore i mjenjače; motorno ulje; benzin i dizel gorivo. ;

6 Metalni privjesci za ključeve, metalni ukrasni privjesci za ključeve, metalni prstenovi za ključeve, metalni ključevi, metalni okviri registarskih tablica, ukrasne metalne kutije, metalne kašice za novac, metalne kašice, metalne kopče za novac, legure od metala, čelične cijevi, metalne brave za vozila, metalne opruge, metalne posude, metalni zatezači za okvire motornih vozila; metalni znakovi, natpisi za parkiranje od metala, ulični znakovi od metala, metalni kontejneri, ukrasne statue i skulpture od metala, metalna zvana, metalni lanci, metalne sprave za kucanje na vratima, metalne brave, metalni trofeji, metalne pločice s imenima, metalni sefovi, metalni okovi, metalne cijevi, metalni cjevovodi i metalne cijevi za motorna vozila, metalni šrafovi, metalne matice, metalni zavrtnji, korita za pranje od metala i metalni zatvarači. ;

7 Mašine i mašinski alati, motori (ne za kopnena vozila),

mašinske spojnice i pojasevi (osim za kopnena vozila), poljoprivredno oruđe, inkubatori za jaja, turbine, ležajevi, pumpe, ventili, uljni zaptivači, filteri, raspršivači, pogonski kaiševi, dinamo četke, karburatori, radijatori za hlađenje motora sa unutrašnjim sagorijevanjem, ventilatori za hlađenje, električni generatori, glave cilindra, pogonski točkovi, pogonski lanci, dinamovi kaiševi, dinamo, uređaji za paljenje, tajmeri paljenja, mlaznice, prigušivači, remeni ventilatora, klipovi motora, regulatori brzine motora, kompresori, slavine kao dijelovi motora, aparati i instrumenti za upravljanje motorima i mašinama, motori (ne za kopnena vozila), uređaji za paljenje motora sa unutrašnjim sagorijevanjem; uređaji za paljenje motora motornih vozila, svjećice motora motornih vozila, grijači, kape svjećica, kablovi svjećica; pumpe (mašine), kompresori vazduha, kompresori za frižidere, ležajevi, ventili, masne karike, klipovi motora, filteri za motorno ulje (za motorna vozila), filteri vazduha (za motorna vozila), pumpa za motorno ulje (za motorna vozila), turbine, raspršivači (dijelovi motora i mašina), pogonski točkovi (dijelovi motora i mašina); pogonski lanci (dijelovi motora i mašina); posude za ulje za automobile; cilindri motora za automobile; motori brisača vjetrobranskog stakla za kopnena vozila; remenje ventilatora za motore i mašine, alternatori, magneti za paljenje motora, starteri motora i mašina; uređaji protiv zagađenja za motore i mašine, prigušnici za automobilske motore, izduvni radijatori za hlađenje motora i mašina kod automobila, zaptivni spojevi, kaiševi za motore i mašine; pumpa za vodu za vozilo, hidraulične komande za mašine, motore i strojeve; pneumatske komande za mašine, motore i strojeve; kondenzatori vazduha; univerzalni zglobovi, radilica automobilskog motora, bregasto vratilo automobilskog motora, zamajac automobilskog motora, amortizer, klipnjače za mašine, motore i strojeve, regulatori brzine za mašine, motore i strojeve, zaptivni element mašina, oprema za podmazivanje; kalemovi za paljenje motora sa unutrašnjim sagorijevanjem.;

8 Čekići; šrafcižeri; kliješta; setovi gedora; podesivi i fiksni ključevi; turpije za drvo i metal; testere; dljeta; probijači za eksere, igle za probijanje, probijači za trake; nalazači klinova; klamerice; kliješta za skidanje izolacije sa žica, rezači žica i stezaljke; alati za zatezanje matica i šrafova; alat za zatezanje svrdla i svrdla; libele; stege, mengele; pojasevi za alat i torbice za alat; višenamenski pomoćni alati, kliješta, rezači za žice, sklopiva gedora, makaze sa oprugom, šrafcižeri, turpija, otvarač za flaše / limenke, testera za drvo, prsten za vezice. ;

9 Aparati i instrumenti naučni, nautički, geodetski, električni, fotografski, kinematografski, optički, za vaganje, mjerenje, signalizaciju, kontrolu (inspekciju), za pomoć (spašavanje) i za obuku za upotrebu u oblasti automobila; aparati za snimanje, diskovi za snimanje; električne baterije i akumulatori; radio i televizijski aparati, čitači diskova za zvuk, ampermetri, protiv-provalni upozoravajući aparati, razvodne kutije za osvjjetljenje, kablove i žice, prekidači strujnog kola, brzinometri, električni otvarači vrata, električni kalemi, električni terminali i prekidači, mjerači potrošnje vode, tečnosti i goriva, aparati za mjerenje nagiba i metri, mikročipovi, termostati, sistemi za paljenje i dijelovi, aparati za provjeru brzine vozila; aparati i instrumenti za telekomunikacije, telefoni uključujući mobilne i celulame telefone, prenosnike, prijemnike, mikroprocesore, računare za upotrebu u oblasti automobilske industrije, računarske softvere za upotrebu u oblasti automobilske industrije; navigacioni sistemi za motorna vozila; sistem globalnog pozicioniranja (GPS uređaj) uključujući računare;

prenosnike, prijemnike, i pogone mrežnog interfejsa; sistem za lokaciju motornog vozila, uređaji za automatsko daljinsko obavještanje o aktiviranju vazdušnog jastuka, mikročipovi, kontroleri; aparati za proizvodnju, reprodukciju, prenos i snimanje zvuka i videa i delovi iz njih iz oblasti vozila, uključujući radio, televizijske sisteme i sisteme za zabavu i informacione sisteme; zvučnici, pojačala, modemi; video monitori, LCD displeji; oprema za elektronske igrice; aparati za alarmiranje, upozoravanje, signalizaciju i informisanje u vezi sa radom vozila i opasnostima; alkalne i litijumske baterije, inverteri; akumulatori, električni, za vozila, kućišta za akumatore; monitori za računare za upotrebu u oblasti automobilske industrije; kompas; navigacioni aparati za vozila; sistemi globalnog pozicioniranja (GPS); aparati za praćenje za vozila; instrumenti za mjerenje za upotrebu u oblasti automobilske industrije; uređaji za mjerenje nagiba, kompas za određivanje pravca; mjerači kilometraže za vozila, automatski indikatori niskog pritiska u gumama vozila, upravljački automatski aparati za vozila; mjerači pritiska, indikatori temperature, tahometri, aparati za dijagnostiku, ne za medicinske svrhe; optička stakla; poluprovodnici; solenoidni ventili, senzori, ne za medicinsku svrhu; naočale, naime naočale za sunce, naočale za vid, oftalmološki okviri i kutije za njih; lanci, vezice, kutije za naočale i drugi dodaci za naočale; elektronski uređaji, naime, čitači za muziku koje se mogu preuzeti, elektronski organizatori, elektronski uređaji za lokaciju, mjerači pritiska u gumama, prazni USB uređaji, futrole za laptop kompjutere; igrani filmovi, fotografski slajdovi, stakla protiv zasljepljivanja, zaštitna i sigurnosna stakla i sočiva; radio stanice, televizori, primopredajnici, signalna i upozoravajuća svjetla i uređaji; reflektujuće ploče i trake koje se nose za sprječavanje nesreća u saobraćaju, upozoravajući trouglovi i drugi znakovi koji se koriste u slučaju kvara na vozilu; sigurnosne jakne, zaštitni šljemovi i odjeća, aparati za ronjenje, maske za ronjenje, maske za plivanje, naočale za plivanje; sistemi i dijelovi za paljenje; alarmi, aparati za signalizaciju i upozoravanje; zvučnici; simulatori vožnje vozila; magneti; telekomunikacioni aparati i instrumenti; mobilni telefoni; dijelovi i dodaci za mobilne telefone iz ove klase; navlake za mobilne telefone; navigacioni sistemi za motorna vozila; sistemi i uređaji za automatsko obavještanje o aktiviranju vazdušnih jastuka u vozilu; računarski softver za upotrebu u motornom vozilu; računarski softver za upotrebu u trgovini i industriji motornih vozila; kutije i nosači za kompakt diskove i/ili trake; jedinice za elektronske displeje za vozila; kamere i radio stanice; softveri koji se mogu preuzimati putem Interneta i bežični uređaji za upotrebu u oblasti automobilske industrije; softver koji se može preuzimati u vidu aplikacije za mobilni telefon za upotrebu u oblasti automobilske industrije; električna napajanja za vozila; uređaji za punjenje baterije kod električnih vozila; električni aparati za kontrolu krstarenja i sistemi za upravljanje vozilima; električni aparati za kontrolu sigurnosti za upotrebu u oblasti automobilske industrije; električni uređaji za zaključavanje i sigurnost; električni aparati za kontrolu struje; kamere i senzori za motorna vozila; sistemi za osvjjetljavanje za motorna vozila; magnetni nosači podataka; audio, video, računarske i laserske trake, diskovi, kompakt diskovi, kasete i kertridži; aparati za snimanje zvuka, aparati za snimanje videa; video igre i kompjuterske igre; elektronske publikacije koje se mogu preuzimati; muzički snjмки koji se mogu preuzimati; futrole za mobilne telefone; navlake za mobilne telefone; držači prilagođeni mobilnim telefonima; aparati za dijagnostiku kod motornih vozila i njihovi dijelovi, uključujući memorijske kartice; priključak za elektronski alat za dijagnostičko testiranje vozila; elektronski snjмки

za upotrebu sa računarskim sistemima motornih vozila; računarski program za čitanje, dijagnozu i analizu dijelova vozila i sistema rada vozila; elektronski moduli na vozilu za prenos informacije o dijagnostici i radnom stanju vozila; elektronski uređaj za očitavanje emisije motora; softver za uređaj za dijagnostiku motornih vozila; softver aplikacija za povezivanje vozača vozila i putnika i za usklađivanje usluga prevoza; softver za upotrebu u planiranju, nadzoru i kontroli gradskog saobraćaja; računarski softver koji omogućuje komunikaciju između vozila i sa njim povezanim uređajima; lični digitalni asistenti (PDA); snimljeni računarski softver koji se može koristiti za obradu glasovnih komandi i za stvaranje audio odgovora na glasovne komande; snimljeni računarski softver koji omogućava upotrebu mobilnog telefona bez ruku putem glasovnih komandi i prepoznavanja glasa; snimljeni kompjuterski softver koji omogućava komunikaciju između vozila i sa njim povezanih uređaja; elektronske kontrole za olakšavanje polu-autonomne vožnje motornog kopnenog vozila, koje se prodaju kao njegov sastavni dio; baterije, električne baterije, ćelije za gorivo, punjači baterija, baterije za vozila, električne baterije za vozila, ćelije goriva za vozila; modularni sistem baterija za napajanje električnih vozila koji sadrži više podesivih baterija; baterije za napajanje električnih vozila koje se mogu dopunjavati.;

11 Aparati za osvjetljenje, grjanje, klimatizaciju, uređaji za hlađenje vazduha, uređaji protiv zasljepljivanja automobila, lampe, sijalice, reflektori; uređaji za odmagljivanje i odleđivanje prozora, izmjenjivači toplote, radijatori (grijanje), uređaji za grijanje vazduha, uređaji i instalacije za osvjetljenje, ventilacioni uređaji, uređaji za odmagljivanje i odmrzavanje prozora; izmjenjivači toplote, radijatori; akumulatori toplote, kalemovi; instalacije za filtriranje vazduha, klima uređaji za vozila, kondenzatori gasa, isušivači vazduha, odleđivači za vozila, baterijske lampe, klima uređaji, lampe i sijalice; grijači, radijatori, električni ventilatori, odvlaživači, uređaji za osvjetljenje; lampe na električni pogon, na baterije ili na gas; fenjeri; upaljači za paljenje logorske vatre, grilova, roštilja, kamina, osvjetljenja za šatore; ramovi i stakla za lampe; električni aparati za grijanje ili na gas, uređaji za proizvodnju pare i za kuhanje, naime, ringle za kuhanje, šporeti, roštilji, grijači vazduha, električni štednjaci ili na plin za kuhanje, pločasti grijači (plotne), džepni grijači; ručni frižideri; aparati za sušenje; fenovi za kosu; prenosni tuševi, prenosni toaleti; električni uređaji koji imaju grijači element i komponentu koja emituje zvučni talas za privlačenje i uklanjanje insekata, reflektori za vozila; automobilski farovi. ;

12 Motorna kopnena vozila, naime automobili, sportska terenska vozila, kamioni, kombiji, motori za njih i njihovi dijelovi; avioni; čamci; karavani i prikolice; bicikli; električni bicikli; motori za motorna vozila; motorcikli; motorni čamci, helikopteri, električni vozovi za željeznička vozila, gume za vozila, prikolice za bicikle; vozila na vodonikov pogon; vozila na pogonsko gorivo; električni motori za kopnena vozila; električna vozila; mjenjači za kopnena vozila; pogonski agregati za kopnena vozila; zamjenjive pogonske jedinice za kopnena vozila.;

14 Satovi, igle za revere, dugmad za manžetne, časovnici, zidni časovnici, instrumenti za mjerenje vremena, štoperice, budilnici, nakit, privjesci, prstenje; dijamanti, drago kamenje; plemeniti metali i njihove legure i proizvodi od plemenitih metala ili presvučeni njima; kutije za nakit; kaiševi za satove, spremnici, posude i drugi proizvodi od plemenitih metala; trofeje i plakete. ;

16 Naliv pera i hemijske olovke, olovke, sveske, bilježnice;

poster; kalendari; crteži koji se kopiraju na podlogu; štampani materijali; priručnici, brošure, i katalogi koji se odnose na karakteristike i kontrole, rad, održavanje, servis i popravku i tehničke činjenice i specifikacije motornih vozila; kancelarijski pribor, registratori, fascikle, materijali za pakovanje, naime kutije; reklamni materijal, plakati i figurice od papira, fotografije, štampane reprodukcije, naime, litografska štampa, slike, izložbeni albumi, dnevni, mape, pribor za pisanje i crtanje, markeri, gumice za brisanje, linijari za crtanje, šestari za crtanje; šabloni od papira, nastavni materijali za obuku; etikete za poklone; ukrasni papir, trake, mašne, etikete i naljepnice, pločice sa hvataljkom za listove papira, bilježnice ili bilješke, dopisnice, razglednice (čestitke), kompleti za slikanje, bojanke; papirne salвете, papirni stolnjaci, pozivnice, naljepnice, podmetači, zastave i transparenti (baneri) od papira, podmetači za čaše od papira, poštanske marke (kolekcionarstvo), časopisi. ;

17 Obojene, laminirane, ili plastične folije koje odbijaju toplotu za upotrebu na prozorima vozila, folije za zatamnjenje stakala na vozilima, plastične folije koje nisu za uvijanje; gumeni prstenovi, materijali za dihtovanje, odbojnici za amortizaciju udara od gume, zaptivači za cijevi, hemijske smjese za popravku pukotina, zaptivači, spojnice, zaptivke, materijali za kočione obloge djelimično prerađeni, smjese za spajanje zaptivki; spojni priključci za cijevi, nemetalni, plastične cijevi, plastične ploče, plastični stubovi, plastične trake; savitljive cijevi; izolacioni materijali za zadržavanje toplote, smjese za sprječavanje zračenja toplote, materijali za zvučnu izolaciju, daske i cijevi za plotnu izolaciju; izolacioni materijali; punjenja za proširenja na spojevima, materijali za pakovanje od gume ili plastike. ;

18 Rančevi, džepni novčanici, aktovke, kutije za vizit karte, ručni prtljag, poštarske torbe, cilindrične tekstilne torbe, putne torbe za odjeću, prtljag, putne torbe za kratka putovanja, velike ženske torbe sa ručkama, kišobrani, novčanici, sanduci, koferi i putne torbe; proizvodi od kože i imitacije kože, uključujući torbe za atletiku, sportske torbe, remenici za nošenje beba, torbe za plažu, torbe za knjige, torbe za pelene, rančevi za kampovanje, torbe za teretanu, platnene torbe, školske torbe, torbice za nošenje oko struka, ruksaci, torbice za nošenje na bokovima, torbe za kupovinu, veliki novčanici, ručne torbice, torbe koje se nose preko ramena, torbe za kozmetiku, akten tašne, futrole za kreditne kartice, futrole za pasošće, futrole za ključeve, novčanici za sitan novac; kozmetičke torbice; suncobrani; štapovi za hodanje, torbe za nošenje; oznake za prtljag; torbice za ključeve i kutije za vizit karte, kaiševi, kožne torbe za alat. ;

20 Nemetalni lančići za ključeve, nemetalni privjesci za ključeve, nemetalni držači za ključeve, nemetalni prstenovi za ključeve, nemetalne oznake za ključeve, pločice sa brojevima koje nisu od metala, plastični bedževi sa imenom, ramovi za slike, plastične zastave, jastučići za sjedišta, hoklice, stolice, jastuci, jastučići za stolice; stolovi; natpisi; sanduci za igračke; vešalice za odjeću, kuke za odjeću; staklene kugle sa snijegom; sitna plastična roba, naime, zaptivni prstenovi, zakivci, zapušači, šrafovi, matice i dijelovi za njih, podloške, opruge, stezne čaure, kalemovi, navrtci, nazubljeni diskovi, nemetalne spojnice, kalemovi, držači, cijevi i spona za kablove; instrument table, sjedišta i sigurnosni pojasevi; postolja za kišobrane, vreće za spavanje za kampovanje; dušeci na naduvavanje, stolice za kampovanje, rasklopive stolice; jastuci i dekorativni jastučići; šatorski kočiči koji nisu od metala, police za lonce i tiganje; namještaj, ogledala, proizvodi koji ne pripadaju drugim klasama od drveta, plute, trske, rogoza, vrbovog

pruća, školjki, ćilibara, sedefa; vreće za spavanje, nemetalna burad, radni stolovi (klupe), nemetalne pločice sa brojevima, dekoracije od plastike za hranu, identifikacione narukvice, nemetalne, nemetalna oprema za nameštaj, oprema za vrata, nemetalna; porcelanske kvake; ručke za fioke, namještaj, krevci; koljevke; prenosive koljevke; stolovi za presvlačenje; visoke stolice za bebe; stolice za ljuljanje; nosiljke za bebe; stolovi za previjanje beba; prekrivači, jastuci, jorgani za krevete; sanduci; oglasne table i stalci; navlake za odjeću (za čuvanje); stolice za ležanje (ligeštuli); slamke za piće; ventilatori za ličnu upotrebu; korpe za nošenje stvari; nasloni za glavu; table za držanje ključeva; ormarići sa bravicama; brave; plakati od drveta ili plastike; dekorativne zidne ploče; statue i figurine od drveta, voska, gipsa ili plastike; paravani; nemetalni stalci za boce. ;

21 Staklarija, šolje, termo posude za napitke za putovanja, boce i čuture; pribor i kutije za domaćinstvo i kuhinju (koje nisu od plemenitih metala ili premazane njima); česljevi i sunderi; četke (izuzev kičica); staklo, neobrađeno ili poluobrađeno [osim građevinskog stakla]; kutije napravljene od kristala, stakleno posuđe za napitke, posude od kristala za domaćinstvo, posude od porcelana za domaćinstvo, posude od gmčarije za domaćinstvo, čaše za piće od porcelana, čaše za piće od gmčarije, čaše za piće od stakla, mirisni isparivi raspršivači, pudrijere ne od plemenitog metala, modeli motornih vozila od kristala kao dekorativni detalji, čačkalice, staklo za prozore vozila, stakleno posuđe za napitke, čaše od plastike ili stakla, krčazi, zdjele, tanjiri, podmetači, šolje za kafu; setovi za šećer i pavlaku; čaše za piće za novorođenčad; posude za kolače; figurice od keramike, stakla i porcelana; posude za kuhanje kafe [džezve], ne-električne; kanta za iskorišćen papir; plastične kante; stalci za pribor za tuširanje; kutije za čaj; modle za kolače; setovi za posluživanje torte; čuture [pljoske]; šejkeri za koktele; termoizolovane posude za hranu ili piće; noževi za kolače, vadičepovi; plastične boce za vodu, prazne; dekanteri, boce i čture za piće; štono posuđe [izuzev kašika, viljuški, noževa]; kuhinjske potrepštine, uključujući oclagije, špatule, strugače, žice za mučenje, posude za sapune, posude za hranu i kutije za hranu; posuđe za kuhanje, uključujući lonce, tiganje, posude za kuhanje kafe, šoljice, pribor za kuhanje, roštilje (kuhinjski pribor), igle za odjeću, roštilj rukavice; rukavice za remu, prenosive posude i kutije za novac i hranu, piće, nakit, proizvode za ličnu njegu, proizvode za čišćenje, proizvode za domaćinstvo i kuhinju; predmeti za čišćenje, metle, četke za prašinu, posude za prašinu, krpe za prašinu, krpe za čišćenje, prenosive kadike za bebe, lagori (posude) za pranje, kavezi za kućne ljubimce; zvonca pokretana vjetrom; vaze; kante za zaljevanje; saksije; kašike za obuvanje cipela; otvarači za flaše; posude za miješanje soli i bibera, posude za kolače i bombone, držači kašika, podmetači, poslužavnici, držači za salvete, servime kašike, frižideri za piće, posude za vodu i napitke, prenosivi sanduci za led, kofe za led, posude za led, držači za boce, šoljice od papira i plastike, tanjiri, dekorativni predmeti i umjetnička djela od stakla, porcelana ili grnčarije, drške, kuke; dekorativno obojeno staklo, korpe; kante za smeće; znakovi, značke i amblemi od stakla ili porcelana; prenosni frižideri, štipači za koktele; toplotno izolovane posude za hranu i piće. ;

22 Šatori, užad, nemetalna; džakovi za transport i skladištenje materijala u rasutom stanju. ;

24 Peškiri, ćebad, zastavice od tkanine za golf; tekstil i roba od tekstila; prekrivači, jorgani, jastuci za krevete, posteljina, peškiri, tekstil za kupatilo, naime peškiri za lice; značke, zastave i transparenti od tkanine; nepričvršćeni

prekrivači za namještaj; prekrivači za jastuke; pokrivači koji se pune polistirenskim peletima za formiranje sjedišta i jastuka; tekstilni prekrivači za namještaj; zavjese od tekstila i tkanine, maramice, posteljina za domaćinstvo, čaršavi za krevet, jorgani za krevet, jastučnice, zidna tapiserija od tekstila, roletne od tekstila, zavjese, prekrivači za stolove, tuš zavjese; plastične zastavice, krpe za posuđe; barski peškiri i otirači, uključujući barske prostirke sa gumenom poledinom. ;

25 Odjeća, uključujući kecelje, kape, kapute, svećane muške košulje, rukavice, košulje za golf, šešire, jakne, kravate, polo majice, odjeću za kišu, kabanice, ogrtače, šalove, odjeću za spavanje, papuče, vizir kačkete, donje dijelove trenerke, duks majice, džempere, majice; pokrivala za glavu, obuća, košulje, puloveri, vjetrovke, čarape, donji veš, odjela za vožnju, radni kombinezoni, odjela, ženske čarape, čarape i pletena trikotaža, šorcevi, bluze, gornji dijelovi odjeće (topovi), elegantne pantalone, pantalone, suknje, haljine, pelerine, kišni mantili, svećani prsluci, pleteni odjevni predmeti, grijači za vrat, sobni ogrtači, bademantili, odjeća za djecu i novorođenčad, portikle, odjeća za svećane prilike, sportska odjeća, aktivna odjeća, odjeća za slobodno vrijeme, odjevni predmeti za spavanje, kardigani, prsluci, džepne maramice, kaiševi, rukavice, rukavice bez prstiju, ženske najlonske čarape, farmerke, odjevni predmeti koji se nose oko vrata, kravate, odjeća za kupanje, manžetne, i obuća uključujući cipele, sandale, čizme, patike. ;

26 Kopče za kaiš koje nisu od plemenitih metala, značke za odjeću, koje nisu od plemenitih metala. ;

27 Otirači, autotepisi, prekrivači za podove uključujući otirače i tepihe. ;

28 Igre, igračke, stvari za igru i sportska oprema, vozila igračke, bicikli igračke, električni bicikli igračke; štapovi za golf, loptice za golf, torbe za golf, torbe za štapove za golf, rukavice za golf, držači loptica za golf, naprave za poravnanje zemlje, igre, igračke, stvari za igru i sportska oprema koje pripadaju ovoj klasi; rukavice za sport, aparati i proizvodi za vježbanje i fizički trening; igračke za razvoj koje pripadaju ovoj klasi; podloge za igre; konji za ljuljanje; automobili igračke, makete automobila i frikcionni automobili za upotrebu na stazama igračkama i dijelovi za njih; slagalice; torbe specijalno prilagođene za sportsku opremu, vozila igračke na daljinsko upravljanje, frikciona vozila igračke i igračke kompleti za izrađivanje maketa; društvene igre, ručne računarske igrice; baloni, lutke, plišane igračke, čigre, maske igračke, igre na tabli, kocke (igračke), kućice za lutke, rolšue i skejtbordi, klizaljke, daske za surf, peraja za plivanje, ljuljaške; žice i mreže za sportsku opremu, igre i rekete; reketi za tenis, skvoš, padel; streličarska oprema, oprema za atletiku; lopte, rukavice, štitnici, palice, štapovi, golf palice, oznake i postolja (držači), sva naprijed navedena roba za upotrebu u sportskim igrama; štitnici za tijelo, štitnici za koljena i štitnici za zglobove, sva naprijed navedena roba za upotrebu u svakoj vrsti igre; oprema za planinarenje, streljaštvo, mačevanje, gimnastiku i za boks; šipke i oprema za vježbanje sa mehaničkim upravljanjem; štapovi, kanapi, udice, primame i mamci, plovci, olovo i kalemovi, sva naprijed navedena roba za ribolov; skije, štapovi za skijanje; karte za igranje, elektronske igre. ;

34 Artikli za pušače, upaljači za cigare i cigarete (koji nisu za suhozemna vozila), držači za cigare, kese za duhan, kutije za cigarete (tabakere), držači za duhan, pepeljare, duhanske lule, čistači za duhanske lule, držači za šibice, kremeni za upaljače, tečni gas u boci (rezervoaru) za upaljače za pušače, sigurne šibice. ;

35 Oglašavanje, promotivne usluge i usluge odnosa sa javnošću u vezi sa motornim vozilima, sportovima koji uključuju motorna vozila i industrijom motornih vozila; usluge veleprodaje i maloprodaje koje pripadaju ovoj klasi u vezi sa prodajom motornih vozila i dijelova i opreme za motorna vozila; oglašavanje, promotivne usluge i usluge odnosa sa javnošću u vezi sa zabavnim, kulturnim i sportskim događajima; usluge onlajn maloprodaje putem računarske softverske platforme za upravljanje po vezanošću preuzetih softverskih aplikacija sa električnim, informacionim i zabavnim sistemima motornih vozila; usluge poslovnog upravljanja i konsultantske usluge; poslovno upravljanje, organizacija i konsultacija; pružanje poslovnih informacija; pružanje poslovnih informacija putem veb stranice; agencije za uvoz i izvoz; promocija prodaje za druge; marketing; upravljanje onlajn tržištem za kupce i prodavce roba i usluga; dijeljenje reklamnog i materijala za oglašavanje; reklamiranje na radiju; reklamiranje preko televizije; onlajn reklamiranje na računarskoj mreži; poslovne usluge u vezi sa prevozom robe i usluga; upravljanje programima lojalnosti potrošača; usluge prodaje putem licitacije; usluge maloprodaje vozila i dijelova i opreme za vozila i maloprodaja usluga za vozila; usluge onlajn maloprodaje vozila i dijelova i opreme za vozila i maloprodaja usluga za vozila. ;

36 Usluge osiguranja i fmansijske usluge; finansiranje kupovine na lizing; sponzorisane zabavnih, kulturnih i sportskih događaja i učesnika u istim; klirinške usluge za fmansijske transakcije i usaglašavanje fmansijskih transakcija putem globalne računarske mreže; usluge fmansijskog savjetovanja i konsultacija; fmansijski i novčani poslovi, naime pružanje fmansijskih informacija, fmansijsko upravljanje i fmansijske analize; pružanje fmansijskih informacija; pružanje fmansijskih informacija elektronskim putem iz oblasti motornih vozila; fmansijsko savjetovanje u vezi sa pozajmicama; fmansijske usluge, naime auto krediti; fmansijsko savjetovanje u vezi sa ugovorima o finansiranju i garanciji motornih vozila, nekretnina, nepokretnosti, stambenih objekata, stanova, poslovnih zgrada i imovine, kućnih aparata, kancelarijske opreme, namještaja i ostale robe; usluge osiguranja i fmansijske usluge iz oblasti osiguranja imovine, nekretnina, privatne imovine, osiguranja od posljedica nesrećnog slučaja i životnih osiguranja, kao i izgradnje, renoviranja, preuređivanja zgrada; usluge kreditnih kartica; usluge hipoteka na nepokretnosti; lizing motornih vozila; usluge agencija za promet nekretninama; usluge procjene i inspekcije nekretnina; usluge iznajmljivanja i zakupa nekretnina; finansiranje kupovine i kredita za motorna vozila; fmansijske procjene vozila. ;

37 Održavanje, popravka i servisiranje motornih vozila i motora; usluge dijagnostičke popravke i održavanja motornih vozila; usluge projektovanja kočionih sistema, servo sistema i drugih dijelova (komponenata); održavanje, servisiranje i popravka dijelova i opreme za motorna vozila; usluge hitne popravke motornih vozila na putu; instalacija, održavanje, popravka i servisiranje sistema i uređaja za otkrivanje, obavještanje i praćenje provale i krađe vozila. ;

38 Usluge telekomunikacija, uključujući elektronski prenos glasovnih datoteka, poruka i podataka; usluge telekomunikacija u vezi sa otkrivanjem, obavještanjem i praćenjem motornih vozila; usluge bežičnih mobilnih telefona; obezbjeđivanje telekomunikacionih veza sa globalnom računarskom mrežom; prenos zvuka, slika i teksta preko interneta; usluge elektronskog biltena putem interneta; telegrafске usluge; telefonska komunikacija putem internetskih linija; prenos poruka pomoću računara;

pružanje informacija u vezi sa saopštavanjem podataka (uključujući pružanje informacija putem bežičnih ili kablovskih komunikacionih mreža); usluge komunikacije putem satelita; elektronska pošta; omogućavanje telekomunikacionih veza putem računarskih terminala; usluge komunikacije putem mreža sa naplatom; emitovanje; televizijsko emitovanje; emitovanje kablovske televizije; radio emitovanje; omogućavanje pristupa veb stranici na internetu u svrhu društvenog umrežavanja; usluge pričaoica; usluge internetskog emitovanja; usluge komunikacije putem računara i mobilnih elektronskih uređaja; omogućavanje pristupa računarskim, elektronskim i onlajn bazama podataka; elektronski prenos podataka, poruka i informacija; pružanje usluga onlajn foruma za komunikaciju o temama od opšteg interesa; omogućavanje pristupa onlajn komunikacionim linkovima putem kojih se korisnici veb stranica preusmjeravaju na druge lokalne i globalne veb stranice; olakšavanje pristupa veb stranicama drugih pomoću univerzalnih podataka za prijavljivanje; omogućavanje pristupa onlajn pričaoicama i elektronskim oglasnim tablama; usluge emitovanja zvučnih, tekstualnih i video zapisa preko računara ili drugih komunikacionih mreža, naime otpremanje, objavljivanje, prikazivanje, označavanje i elektronski prenos podataka, informacija, audio i video zapisa; pružanje usluga internet komunikacija; omogućavanje telekomunikacione veze između motornih vozila i centralne stanice; usluge komunikacija putem računarskih terminala; usluge komunikacija putem optičkih mreža; usluge komunikacija putem mobilnih telefona; pružanje informacija iz oblasti telekomunikacija; omogućavanje telekomunikacionih povezivanja na globalnu računarsku mrežu; omogućavanje pristupa bazama podataka; omogućavanje korisničkog pristupa globalnim računarskim mrežama; satelitski prenos; prenos poruka i slika pomoću računara; striming (protok) podataka; prenos digitalnih datoteka; prenos elektronske pošte; prenos videa na zahtjev; slanje poruka. ;

39 Pružanje informacija o stanju na putu i saobraćaju i informacija u vezi sa operativnim statusom vozila i upozorenjima u vozilima; pružanje informacija o lokaciji i pravcu kretanja vozila, uključujući pružanje navedenih informacija uz pomoć satelitskih navigacionih sistema; pružanje informacija o putu i saobraćaju; usmjeravanje vozila pomoću računara; iznajmljivanje, zakup i lizing motornih vozila i dijelova, opreme i rezervnih dijelova za motorna vozila; pružanje informacija o lokaciji i pravcu kretanja vozila; usluge transporta i skladištenja; preuzimanje i dostava motornih vozila; iznajmljivanje motornih vozila; transport, pakovanje, skladištenje, sakupljanje, dostava motornih vozila, kućnih aparata, namještaja, kancelarijske opreme i druge robe; usluge uklanjanja zaposlenih; iznajmljivanje kopnenih motornih vozila, bicikala i motornih bicikala, skutera i bicikala; Usluge dijeljenja kopnenih vozila, usluge prevoza putnika i tereta. ;

40 Proizvodnja gorivih ćelija; proizvodnja motornih vozila i dijelova za motorna vozila. ;

41 Usluge nastave i pripremanje obuke, uključujući usluge nastave i obuke iz oblasti motornih vozila, moto sportova i industrije motornih vozila; usluge nastave iz oblasti proizvodnje, distribucije, prevoza, upotrebe, popravke i održavanja motornih vozila i dijelova za motorna vozila; nastava i obuka vozača; usluge rezervacija za zabavne događaje i veselja; planiranje, organizovanje i izvođenje zabavnih, sportskih i kulturnih događaja, uključujući organizovanje i izvođenje zabavnih, sportskih i kulturnih događaja u vezi sa motornim vozilima, moto sportovima

i industrijom motornih vozila; organizacija turnira i takmičenja; organizacija i produkcija emisija i nastupa uživo; organizacija društvenih događaja; snimanje, produkcija i distribucija filmova, video i audio zapisa, radio i televizijskih programa; omogućavanje pristupa sa računarske mreže onlajn slikama, video zapisima, muzici i igrama, koje se ne mogu preuzeti; zabava uživo; menadžment događaja; produkcija televizijskih programa, televizijskih programa za mobilne telefone i radio programa; produkcija radio i televizijskih programa za Internet i druge medije; usluge stavljanja na raspolaganje multimedijalnih zabavnih programa putem televizijskih, širokopojsnih, bežičnih i onlajn usluga; omogućavanje pristupa elektronskim izdanjima, koja se ne mogu preuzeti, sa globalne računarske mreže; organizovanje i održavanje zabavnih događaja u svrhu prikupljanja sredstava; organizovanje zabavnih, sportskih i kulturnih događaja u svrhe prikupljanja priloga za dobrotvorne fondove; usluge u dobrotvorne svrhe, naime nastava i pripremanje obuke; pružanje informacija u oblasti obrazovanja; pružanje informacija o sportskim igrama; nastava, obuka; organizovanje i vođenje seminara; usluge pozajmljivanja knjiga; omogućavanje pristupa onlajn elektronskim publikacijama; prevodilačke usluge; klupske usluge, zabavne i obrazovne; organizovanje takmičenja vozača motornih vozila i trkačkih automobila; pružanje informacija u oblasti zabave i rasonode vozačima i putnicima vozila; pružanje informacija u oblasti obrazovanja vozačima i putnicima vozila; pružanje usluga u oblasti zabave i rasonode vozačima i putnicima vozila; usluge sportskih objekata; iznajmljivanje igračkaka; Iznajmljivanje opreme za igre; usluge zooloških vrtova; obezbjeđivanje modela za umjetnike; organizovanje lutrije. ;

42 Pružanje meteoroloških informacija i informacija o opasnostima na putu; softver kao usluga (SaaS) za upotrebu u automobilske industriji; omogućavanje onlajn pristupa mrežno zasnovanom računarskom softveru u vezi sa automobilske industrijom; omogućavanje onlajn pristupa mrežno zasnovanim aplikacijama za upotrebu u automobilske industriji; omogućavanje korišćenja onlajn softvera za automobilske industriju koji se može preuzeti; hosting softvera i baza podataka za upotrebu u automobilske industriji; hosting softvera kao usluga (SaaS) za automobilske industriju; platforma kao usluga (PaaS) sa računarskom softverskom platformom za kontrolu korisnika koji omogućavaju privremeno korišćenje onlajn softvera za automobilske industriju koji se ne može preuzeti; omogućavanje pristupa onlajn računarskim bazama podataka i onlajn bazama podataka koje se mogu pretraživati iz oblasti automobilske industrije; dizajn i razvoj računarskog softvera za motorna vozila; pružanje svih naprijed navedenih informacija vozačima i putnicima u motornim vozilima putem globalno pozicionirajućih sistema i satelitske tehnologije; istraživanje i razvoj iz oblasti automobila; testiranje ispravnosti vozila; usluge daljinskog nadzora koje se pružaju u popravci i održavanju motornih vozila.;

45 Otkrivanje i praćenje krađe vozila pomoću elektronskih sistema; usluge konsijerža, organizovanje ličnih obaveza i usluge rezervisanja za druge, usluge praćenja ukradenih vozila; bezbjednosne usluge; usluge hitne pomoći na putu, uključujući otvaranje brava, pronalaženje i praćenje ukradenih vozila; usluge u vezi sa obezbjeđenjem vozila u vidu pronalaženja ukradenih motornih vozila, uključujući omogućavanje daljinskog usporavanja vozila putem elektronskog uređaja u motornom vozilu.

(210) **BAZ2123564A** (220) 18/06/2021

(442) 30/06/2022

(732) **Udruga za promicanje znanja i obrazovanja "Edukacijski centar PRIZMA"**

Posušje, Tina Ujevića 8, BA

(591) roza, plava, zelena, krem, crna, žuta, bijela, smeđa

(540)



(531) 2.5,27.5,29.1

(511)

9 Aparati za snimanje, prijenos, reprodukciju zvuka ili slika; računalni programi [software-i]. ;

16 Papir, karton i proizvodi od tih materijala koji nisu obuhvaćeni drugim klasama; štamparski proizvodi; proizvodi za uvezivanje knjiga; fotografije; pribor za pisanje; ljepljiva (ljepljive materije za papirne proizvode ili za kućne potrebe); oprema za nastavu i obuku (osim aparata); plastični materijali za ambalažu (koji nisu obuhvaćeni drugim klasama); štamparska slova; klišeji.;

41 Obuka; stručno osposobljavanje; rasonoda; sportske i kulturne djelatnosti.

(210) **BAZ2123565A** (220) 21/06/2021

(442) 30/06/2022

(732) **J&B LIMITED**

3rd Floor, Yamraj Building, Market Square, P.O. Box 3175, Road Town, Tortola, VG

(740) Marić & Co advokatsko društvo d.o.o.

(540)



(531) 1.15,10.1,28.1

(511)

34 Cigarete; Cigare, Filteri za cigarete, staklenke za duhan, upaljači, cigarete koje sadrže zamjene za duhan za nemedicinske potrebe, kutije za cigarete, kutije za cigare, cigaret papir, omoti za cigarete, duhan, vrećice za duhan, papirići za cigarete.

(210) **BAZ2123581A** (220) 25/06/2021

(442) 30/06/2022

(732) **JETHARAM NEMARAM GEHLOT 101, Shree White Heights Apartment, Saraswati Nagar, Hirawadi Road, Nashik City, Pin Code - 422003, Maharashtra, IN**

(740) "LINEA SERVICES" d.o.o. Sarajevo

(540)

YUTIKA

(511)

3 Kana (kozmetička boja), kana prašak, crni mehndi i proizvodi za mehndi (crtanje po tijelu sa kanom), boje za kosu, deterdženti, preparati za bijeljenje i ostale tvari za pranje rublja, kozmetika i toaletni preparati, preparati za čišćenje, proizvodi za čišćenje, kozmetika, preparati za poliranje, preparati za depilaciju, (sredstva za odstranjivanje voska za parkete, abrazivi, parfimerijski proizvodi, eterična ulja, preparati za njegu kože, kreme za kozmetičke potrebe, losioni, sapuni, šamponi, ulja za kosu, losioni za kosu, gelovi

za kosu, uljane kupke osim onih za medicinsku upotrebu; dezodoransi i antiperspiranti za ličnu upotrebu; proizvodi za čišćenje zuba, pribor za mehndi (crtanje po tijelu sa kanom), preparati za čišćenje ruku, preparati za čišćenje lica, preparati za njegu kose i regeneratori, boje za kosu koje sadrže amonijak, sva kozmetika u klasi 03.

(210) **BAZ2123582A** (220) 25/06/2021

(442) 30/06/2022

(732) **JETHARAM NEMARAM GEHLOT 101, Shree White Heights Apartment, Saraswati Nagar, Hirawadi Road, Nashik City, Pin Code - 422003, Maharashtra, IN**

(740) "LINEA SERVICES" d.o.o. Sarajevo

(540)

NISHA

(511)

3 Kana (kozmetička boja), kana prašak, crni mehndi i proizvodi za mehndi (crtanje po tijelu sa kanom), boje za kosu, deterdženti, preparati za bijeljenje i ostale tvari za pranje rublja, kozmetika i toaletni preparati, preparati za čišćenje, proizvodi za čišćenje, kozmetika, preparati za poliranje, preparati za depilaciju, (sredstva za odstranjivanje voska za parkete, abrazivi, parfimerijski proizvodi, eterična ulja, preparati za njegu kože, kreme za kozmetičke potrebe, losioni, sapuni, šamponi, ulja za kosu, losioni za kosu, gelovi za kosu, uljane kupke osim onih za medicinsku upotrebu; dezodoransi i antiperspiranti za ličnu upotrebu; proizvodi za čišćenje zuba, pribor za mehndi (crtanje po tijelu sa kanom), preparati za čišćenje ruku, preparati za čišćenje lica, preparati za njegu kose i regeneratori, boje za kosu koje sadrže amonijak, sva kozmetika u klasi 03.

(210) **BAZ2123592A** (220) 30/06/2021

(442) 30/06/2022

(732) **MUITOS d.o.o.**

Dubrave, Tržnica, objekat VII, lokal br. 1, BA

(540)

BODY SKY

(511)

5 Odjeća, obuća, pokrivala za glavu; sportska odjeća, naime košulje, hlače, jakne, obuća, kape i kape, athleteske uniforme; plesni kostimi; majice [odjeća]; triko-unitard; ženske sportske majice s ugrađenim grudnjakom; hlače za jogu; majice za jogu; grudnjaci, gaće, potkošulje, steznici, body, muške bokserice, muške gaće, spavačice, helanke, majice, topići, pidžame, čarape, korzeti, tajice, kaputi, šalovi, kupaći.

(210) **BAZ2123600A** (220) 05/07/2021

(442) 30/06/2022

(732) **TLASKO TRADING LTD****Cyprus Free Zone, Famagusta SLBT:
341, CY**

(740) Dragan Mićunović

(540)

BELLISSIMO

(511)

34 Duvan; duvan za zamotavanje; zamjena za duvan; proizvodi od duvana; aromatizovani duvan; filteri za duvan; lule za duvan; sirovi duvan; duvan za žvakanje; šibice; sigurnosne šibice; cigarete; cigare; proizvodi za pušače; pribor za pušenje; upaljači za pušače; pepeljare za pušače.

(210) **BAZ2123605A** (220) 08/07/2021

(442) 30/06/2022

(732) **TRADEAL d.o.o. Banja Luka****ul. Majke Jugovića 26, Banja Luka,
BA**

(591) crvena, žuta, crna, siva

(540)



(531) 24.1,27.5,29.1

(511)

6 obični metali i njihove legure, rude; metalni građevinski i konstrukcijski materijali; metalne prenosive konstrukcije; neelektrični kablovi i žice od običnog metala; mali artikli željezarije; metalni spremnici za skladištenje i prevoz; sefovi.

(210) **BAZ2123606A** (220) 07/07/2021

(442) 30/06/2022

(732) **Investiciono-razvojna banka
Republike Srpske a.d. Banja Luka
Vidovdanska 2, 78000 Banja Luka,
BA**

(591) svijetlo plava, tamno plava

(540)



(531) 5.5,24.17,26.11,27.5,29.1

(511)

38 Usluge videokonferencija, usluge telekonferencija.;

41 Organizovanje i vođenje konferencija; organizovanje i vođenje kongresa; organizovanje i vođenje seminara; priprema i vođenje simpozijuma; priprema i vođenje radionica (obuka).;

43 Obezbeđivanje prostorija za sastanke.

(210) **BAZ2123607A** (220) 09/07/2021

(442) 30/06/2022

(732) **"Mlijekoprodukt" d.o.o. Vrioci
bb, Vrioci, Kozarska Dubica, BA**

(591) zelena, plava, ljubičasta, bijela

(540)



(531) 1.15,3.1,6.7,6.19,27.5,29.1

(511)

29 Jogurt.

(210) **BAZ2123608A** (220) 09/07/2021
 (442) 30/06/2022
 (732) "Mlijekoprodukt" d.o.o. Vrioci
bb, Vrioci, Kozarska Dubica, BA
 (591) crvena, plava, zelena, bijela
 (540)



(531) 1.15,3.1,8.3,11.3,27.5,29.1
 (511)
 29 Jogurt.

(210) **BAZ2123610A** (220) 09/07/2021
 (442) 30/06/2022
 (732) "Mlijekoprodukt" d.o.o. Vrioci
bb, Vrioci, Kozarska Dubica, BA
 (591) narandžasta, plava, bijela, zelena
 (540)



(531) 1.15,3.1,8.7,26.4,27.5,29.1
 29 Vrhnje za kuhanje.

(210) **BAZ2123609A** (220) 09/07/2021
 (442) 30/06/2022
 (732) "Mlijekoprodukt" d.o.o. Vrioci
bb, Vrioci, Kozarska Dubica, BA
 (591) plava, bijela, zelena, crvena, žuta
 (540)



(531) 1.15,3.1,8.7,26.4,27.5,29.1
 (511)
 29 Vrhnje za kuhanje.

(210) **BAZ2123611A** (220) 09/07/2021
 (442) 30/06/2022
 (732) "Mlijekoprodukt" d.o.o. Vrioci
bb, Vrioci, Kozarska Dubica, BA
 (591) plava, bijela, zelena, siva, crvena
 (540)



(531) 1.15,3.1,5.3,5.9,8.1,8.3,27.5,29.1
 (511)
 29 Vajkrem.

(210) **BAZ2123612A** (220) 09/07/2021

(442) 30/06/2022

(732) **"Mlijekoprodukt" d.o.o. Vrioci**
bb, Vrioci, Kozarska Dubica, BA

(591) plava, zelena, smeđa, bijela

(540)



(531) 1.15,3.1,8.3,11.1,27.5,29.1

(511)

29 Jogurt. ;

35 Oglašavanje; vođenje poslova; poslovno upravljanje; i kancelarijski poslovi.

(210) **BAZ2123613A** (220) 09/07/2021

(442) 30/06/2022

(732) **"Mlijekoprodukt" d.o.o. Vrioci**
bb, Vrioci, Kozarska Dubica, BA

(591) crvena, plava, bijela, siva, zelena

(540)



(531) 3.1,8.3,11.1,25.7,27.5,29.1

(511)

29 Meso, riba, živina i divljač; mesni ekstrakti; konzervirano, zamrznuto, sušeno i kuhano voće i povrće, želei, džemovi, kompoti; jaja; mlijeko, sir, puter, jogurt i drugi mliječni proizvodi; ulja i masti za ishranu; a naročito: mliječni napitci (u kojima mlijeko prevladava); zamjena za mlijeko, na primjer, bademovo mlijeko, kokosovo mlijeko, mlijeko od kikirikija, rižino mlijeko, sojino mlijeko.;

35 Oglašavanje; vođenje poslova; poslovno upravljanje; i kancelarijski poslovi.

(210) **BAZ2123614A** (220) 09/07/2021

(442) 30/06/2022

(732) **"Mlijekoprodukt" d.o.o. Vrioci**
bb, Vrioci, Kozarska Dubica, BA

(591) plava, siva, bijela

(540)



(531) 3.1,8.3,11.1,25.7,27.5,29.1

(511)

29 Pavlaka.

(210) **BAZ2123615A** (220) 09/07/2021

(442) 30/06/2022

(732) **"Mlijekoprodukt" d.o.o. Vrioci**
bb, Vrioci, Kozarska Dubica, BA

(591) plava, zelena, bijela, žuta
(540)



(531) 3.1,5.3,27.5,29.1

(511)

29 Surutka.

(210) **BAZ2123617A** (220) 09/07/2021

(442) 30/06/2022

(732) **"Mlijekoprodukt" d.o.o. Vrioci**
bb, Vrioci, Kozarska Dubica, BA

(591) zelena, plava, bijela, smeđa, žuta
(540)



(531) 3.1,6.1,8.3,8.7,11.1,27.5,29.1

(511)

29 Kiselo mlijeko.

(210) **BAZ2123616A** (220) 09/07/2021

(442) 30/06/2022

(732) **"Mlijekoprodukt" d.o.o. Vrioci**
bb, Vrioci, Kozarska Dubica, BA

(591) zelena, plava, siva, bijela
(540)



(531) 3.1,8.3,11.1,25.7,27.5,29.1

(511)

29 Pavlaka.

(210) **BAZ2123618A** (220) 09/07/2021

(442) 30/06/2022

(732) **"Mlijekoprodukt" d.o.o. Vrioci**
bb, Vrioci, Kozarska Dubica, BA

(591) plava, zelena, bijela
(540)



(531) 1.15,3.1,8.3,11.3,27.5,29.1

(511)

29 Jogurt.

(210) **BAZ2123619A** (220) 09/07/2021
 (442) 30/06/2022
 (732) "Mlijekoprodukt" d.o.o. Vrioci
bb, Vrioci, Kozarska Dubica, BA
 (591) tamno plava, svijetlo plava, bijela, zelena
 (540)



(531) 1.15,3.1,8.3,11.3,27.5,29.1
 (511)
 29 Mlijeko.

(210) **BAZ2123620A** (220) 09/07/2021
 (442) 30/06/2022
 (732) "Mlijekoprodukt" d.o.o. Vrioci
bb, Vrioci, Kozarska Dubica, BA
 (591) bijela, zelena, plava
 (540)



(531) 1.15,3.1,8.3,11.3,27.5,29.1
 (511)
 29 Mlijeko.

(210) **BAZ2123621A** (220) 09/07/2021
 (442) 30/06/2022
 (732) "Mlijekoprodukt" d.o.o. Vrioci
bb, Vrioci, Kozarska Dubica, BA
 (591) ljubičasta, crvena, bijela, plava, zelena
 (540)



(531) 1.15,3.1,5.7,29.1
 (511)
 29 Voćni jogurt.

(210) **BAZ2123622A** (220) 09/07/2021
 (442) 30/06/2022
 (732) "Mlijekoprodukt" d.o.o. Vrioci
bb, Vrioci, Kozarska Dubica, BA
 (591) crvena, narandžasta, zelena, plava,
 bijela
 (540)



(531) 1.15,3.1,5.3,5.7,29.1
 (511)
 29 Voćni jogurt.

(210) **BAZ2123623A** (220) 09/07/2021

(442) 30/06/2022

(732) **"Mlijekoprodukt" d.o.o. Vrioci**
bb, Vrioci, Kozarska Dubica, BA

(591) crevan, roza, zelena, plava, bijela

(540)



(531) 1.15,3.1,5.7,29.1

(511)

29 Voćni jogurt.

(210) **BAZ2123636A** (220) 14/07/2021

(442) 30/06/2022

(732) **ALKIBIA d.o.o. za trgovinu i**
zastupanje Sarajevo**Ul. Kolodvorska br. 12, Sarajevo, BA**

(591) zelena, crna, bijela

(540)



(531) 1.15,24.17,26.11,27.5,29.1

(511)

35 Agencije za uvoz-izvoz; Davanje informacija o potrošačkim proizvodima u vezi sa softverom; Davanje informacija o potrošačkim proizvodima u vezi sa mobilnim telefonima, laptop računarima, računarima, tabletima. pametnim satovima i drugom informatičkom opremom; Davanje informacija o proizvodu za korisnike; Davanje savjeta o potrošačkim proizvodima u vezi sa softverom; Davanje savjeta o potrošačkim proizvodima u vezi sa hardverom; Davanje savjeta o potrošačkim proizvodima; Demonstracija informatičke opreme [u reklamne svrhe]; Demonstracija prodaje [za druge]; Iznajmljivanje kancelarijskih mašina i opreme; Iznajmljivanje oglasnog prostora na internetu; Iznajmljivanje opreme za elektronska prodajna mjesta (POS); Iznajmljivanje panoa u reklamne svrhe; Iznajmljivanje uređaja za fotokopiranje; Konsultantske i savjetodavne poslovne usluge; Kupovina roba i usluga u ime drugih preduzeća; Maloprodajne usluge u vezi sa navigacionim uređajima; Maloprodajne usluge u vezi sa kancelarijskim priborom; Maloprodajne usluge u vezi sa torbama, torbicama, novčanicima i drugim sličnim robama a čija funkcija je povezana za mobilne telefone, pametne telefone, tablete, pametne satove, laptope, računare te drugu informatičku opremu; Maloprodajne usluge u vezi sa računarskim hardverom; Maloprodajne usluge u vezi sa računarskim softverom; Maloprodajne usluge u vezi sa mobilnim telefonima; Maloprodajne usluge u vezi sa pametnim telefonima; Maloprodajne usluge u vezi sa pametnim satovima; Maloprodajne usluge u vezi sa informatičkom opremom; Maloprodajne usluge u vezi sa elektronskim publikacijama koje se mogu preuzeti; Maloprodajne usluge u vezi sa računarima koji se mogu nositi na tijelu; Maloprodajne usluge u vezi sa muzičkim, filmskim i drugim datotekama; Maloprodajne usluge u vezi sa preuzimanjem muzičkih, filmskim i drugih datoteka; Maloprodajne usluge u vezi sa streamingom muzičkih, filmskih i drugih datoteka; Maloprodajne usluge u vezi sa modnim dodacima; Maloprodajne usluge u vezi sa dodatnom opremom za bicikle, motore, skutere i druga vozila; Maloprodajne usluge u vezi sa odjevnim dodacima; Maloprodajne usluge u vezi sa kućanskom električnom opremom; Maloprodajne usluge u vezi sa perifernom informatičkom opremom; Maloprodajne usluge u vezi sa dodacima za telefone, mobilne telefone, pametne telefone, tablete, pametne satove, laptope, računare te drugu informatičku opremu; Maloprodajne usluge u vezi sa zaštitnim futrolama, oklopima, kućištima, staklima, sigurnosnim staklima za telefone, mobilne telefone, pametne telefone, tablete, pametne satove, laptope, računare te drugu informatičku opremu; Maloprodajne usluge u vezi s zamjenskim djelovima za telefone, mobilne telefone, pametne telefone, tablete, pametne satove, laptope, računare te drugu informatičku opremu; Maloprodajne usluge u vezi sa audiovizuelnom opremom; Maloprodajne usluge u vezi sa baterijama; Maloprodajne usluge u vezi sa akumulatorima; Maloprodajne usluge u vezi s igračkama; Maloprodajne usluge u vezi sa igrama; Maloprodajne usluge u vezi sa opremom za informacionu tehnologiju; Maloprodajne usluge u vezi sa sportskim proizvodima; Maloprodajne usluge u vezi sa dijelovima za vozila; Maloprodajne usluge u vezi sa vozilima; Maloprodajne usluge u vezi sa prtljagom; Maloprodajne usluge u vezi sa sportskom opremom; Maloprodajne usluge u vezi sa sportskim artiklima; Maloprodajne usluge u vezi sa školskim priborom; Obrada elektronskih narudžbi; Obrada podataka;

Oglašavanje putem elektronskih medija, posebno interneta; Oglašavanje vezano uz transport i dostavu; Online maloprodajne usluge u vezi sa navigacionim uređajima; Online maloprodajne usluge u vezi sa kancelarijskim priborom; Online maloprodajne usluge u vezi sa torbama, torbicama, novčanicima i drugim sličnim robama a čija funkcija je povezana za mobilne telefone, pametne telefone, tablete, pametne satove, laptope, računare te drugu informatičku opremu; Online maloprodajne usluge u vezi sa računarskim hardverom; Online maloprodajne usluge u vezi sa računarskim softverom; Online maloprodajne usluge u vezi sa mobilnim telefonima; Online maloprodajne usluge u vezi sa pametnim telefonima; Online maloprodajne usluge u vezi sa pametnim satovima; Online maloprodajne usluge u vezi sa informatičkom opremom; Online maloprodajne usluge u vezi sa elektronskim publikacijama koje se mogu preuzeti; Online maloprodajne usluge u vezi sa računarima koji se mogu nositi na tijelu; Online maloprodajne usluge u vezi sa muzičkim, filmskim i drugim datotekama; Online maloprodajne usluge u vezi sa preuzimanjem muzičkih, filmskih i drugih datoteka; Online maloprodajne usluge u vezi sa streamingom muzičkih, filmskih i drugih datoteka; Online maloprodajne usluge u vezi sa modnim dodacima; Online maloprodajne usluge u vezi sa dodatnom opremom za bicikle, motore, skutere i druga vozila; Online maloprodajne usluge u vezi sa odjevnim dodacima; Online maloprodajne usluge u vezi sa igrama; Online maloprodajne usluge u vezi sa kućanskom električnom opremom; Online maloprodajne usluge u vezi sa perifernom informatičkom opremom; Online maloprodajne usluge u vezi sa dodacima za mobilne telefone, pametne telefone, tablete, pametne satove, laptope, računare te drugu informatičku opremu; Online maloprodajne usluge u vezi sa zaštitnim futrolama, oklopima, kućištima, staklima, sigurnosnim staklima za mobilne telefone, pametne telefone, tablete, pametne satove, laptope, računare te drugu informatičku opremu; Online maloprodajne usluge u vezi s zamjenskim djelovima za mobilne telefone, pametne telefone, tablete, pametne satove, laptope, računare te drugu informatičku opremu; Online maloprodajne usluge u vezi sa audiovizuelnom opremom; Online maloprodajne usluge u vezi sa baterijama; Online maloprodajne usluge u vezi sa akumulatorima; Online maloprodajne usluge u vezi s igračkama; Online maloprodajne usluge u vezi sa opremom za informacionu tehnologiju; Online maloprodajne usluge u vezi sa sportskim proizvodima; Online maloprodajne usluge u vezi sa dijelovima za vozila; Online maloprodajne usluge u vezi sa vozilima; Online maloprodajne usluge u vezi sa prtljagom; Online maloprodajne usluge u vezi sa sportskom opremom; Online maloprodajne usluge u vezi sa sportskim artiklima; Online maloprodajne usluge u vezi sa školskim priborom; Online oglašavanje na računarskim mrežama; Organizovanje i provođenje aukcija; Organizovanje događanja, izložbi, sajmova i priredbi u komercijalne, promotivne i reklamne svrhe; Organizovanje kolektivne kupovine; Poslovne savjetodavne usluge u vezi odabira računara; Poslovne savjetodavne usluge u vezi korištenja računara; Poslovno upravljanje za trgovine; Pretraživanje podataka u računarskim datotekama za druge; Promocija, oglašavanje i marketing internetских stranica; Promocija roba i usluga drugih putem interneta; Promocija roba i usluga drugih putem računarskih i komunikacionih mreža; Promocija roba i usluga drugih putem preferencijalnog programa kupca; Promocija roba i usluga drugih putem programa kartica za popust; Promocija roba i usluga drugih putem kartica za nagrađivanje vjernosti kupaca; Promocija roba i usluga drugih kroz dogovore sa sponzorima da svoje robe i usluge

povežu sa nagradnim programima; Promocija roba i usluga drugih putem upravljanja prodajnim i promotivnim podsticajnim programima u vezi sa trgovačkim kuponima; Promocija roba i usluga za druge; Prodaja roba i usluga za druge; Računarska kontrola inventara; Računarske usluge poslovnog informisanja; Računarsko naručivanje zaliha robe; Upravljanje bazama podataka; Upravljanje i sastavljanje računarskih baza podataka; Usluge iznajmljivanja kancelarijske opreme; Usluge iznajmljivanja kancelarijskih mašina; Usluge iznajmljivanja prodajnih automata; Usluge poslovne pomoći, upravljanja i administracije; Usluge predstavljanja i izlaganja proizvoda; Usluge prodaja na aukciji; Usluge programa vjernosti, motivacije i bonusa; Veleprodajne usluge u vezi sa navigacionim uređajima; Veleprodajne usluge u vezi sa kancelarijskim priborom; Veleprodajne usluge u vezi sa torbama, torbicama, novčanicima i drugim sličnim robama a čija funkcija je povezana za mobilne telefone, pametne telefone, tablete, pametne satove, laptope, računare te drugu informatičku opremu; Veleprodajne usluge u vezi sa računarskim hardverom; Veleprodajne usluge u vezi sa računarskim softverom; Veleprodajne usluge u vezi sa mobilnim telefonima; Veleprodajne usluge u vezi sa pametnim telefonima; Veleprodajne usluge u vezi sa pametnim satovima; Veleprodajne usluge u vezi sa informatičkom opremom; Veleprodajne usluge u vezi sa elektronskim publikacijama koje se mogu preuzeti; Veleprodajne usluge u vezi sa računarima koji se mogu nositi na tijelu; Veleprodajne usluge u vezi sa muzičkim, filmskim i drugim datotekama; Veleprodajne usluge u vezi sa preuzimanjem muzičkih, filmskih i drugih datoteka; Veleprodajne usluge u vezi sa streamingom muzičkih, filmskih i drugih datoteka; Veleprodajne usluge u vezi sa modnim dodacima; Veleprodajne usluge u vezi sa dodatnom opremom za bicikle, motore, skutere i druga vozila; Veleprodajne usluge u vezi sa odjevnim dodacima; Veleprodajne usluge u vezi sa kućanskom električnom opremom; Veleprodajne usluge u vezi sa perifernom informatičkom opremom; Veleprodajne usluge u vezi sa dodacima za mobilne telefone, pametne telefone, tablete, pametne satove, laptope, računare te drugu informatičku opremu; Veleprodajne usluge u vezi sa zaštitnim futrolama, oklopima, kućištima, staklima, sigurnosnim staklima za mobilne telefone, pametne telefone, tablete, pametne satove, laptope, računare te drugu informatičku opremu; Veleprodajne usluge u vezi s zamjenskim djelovima za mobilne telefone, pametne telefone, tablete, pametne satove, laptope, računare te drugu informatičku opremu; Veleprodajne usluge u vezi sa audiovizuelnom opremom; Veleprodajne usluge u vezi sa baterijama; Veleprodajne usluge u vezi sa akumulatorima; Veleprodajne usluge u vezi s igračkama; Veleprodajne usluge u vezi sa opremom za informacionu tehnologiju; Veleprodajne usluge u vezi sa sportskim proizvodima; Veleprodajne usluge u vezi sa dijelovima za vozila; Veleprodajne usluge u vezi sa vozilima; Veleprodajne usluge u vezi sa prtljagom; Veleprodajne usluge u vezi sa sportskom opremom; Veleprodajne usluge u vezi sa sportskim artiklima; Veleprodajne usluge u vezi sa školskim priborom; Online veleprodajne usluge u vezi sa navigacionim uređajima; Online veleprodajne usluge u vezi sa kancelarijskim priborom; Veleprodajne usluge u vezi sa igrama; Online veleprodajne usluge u vezi sa torbama, torbicama, novčanicima i drugim sličnim robama a čija funkcija je povezana za mobilne telefone, pametne telefone, tablete, pametne satove, laptope, računare te drugu informatičku opremu; Online veleprodajne usluge u vezi sa računarskim hardverom; Online veleprodajne usluge u vezi

sa računarskim softverom; Online veleprodajne usluge u vezi sa mobilnim telefonima; Online veleprodajne usluge u vezi sa pametnim telefonima; Online veleprodajne usluge u vezi sa pametnim satovima; Online veleprodajne usluge u vezi sa informatičkom opremom; Online veleprodajne usluge u vezi sa elektronskim publikacijama koje se mogu preuzeti; Online veleprodajne usluge u vezi sa računarima koji se mogu nositi na tijelu; Online veleprodajne usluge u vezi sa muzičkim, filmskim i drugim datotekama; Online veleprodajne usluge u vezi sa preuzimanjem muzičkih, filmskih i drugih datoteka; Online veleprodajne usluge u vezi sa streamingom muzičkih, filmskih i drugih datoteka; Online veleprodajne usluge u vezi sa modnim dodacima; Online veleprodajne usluge u vezi sa dodatnom opremom za bicikle, motore, skutere i druga vozila; Online veleprodajne usluge u vezi sa odjevnim dodacima; Online veleprodajne usluge u vezi sa kućanskom električnom opremom; Online veleprodajne usluge u vezi sa perifernom informatičkom opremom; Online veleprodajne usluge u vezi sa dodacima za mobilne telefone, pametne telefone, tablete, pametne satove, laptope, računare te drugu informatičku opremu; Online veleprodajne usluge u vezi sa zaštitnim futrolama, oklopima, kućištima, staklima, sigurnosnim staklima za mobilne telefone, pametne telefone, tablete, pametne satove, laptope, računare te drugu informatičku opremu; Online veleprodajne usluge u vezi s zamjenskim djelovima za mobilne telefone, pametne telefone, tablete, pametne satove, laptope, računare te drugu informatičku opremu; Online veleprodajne usluge u vezi sa audiovizuelnom opremom; Online veleprodajne usluge u vezi sa baterijama; Online veleprodajne usluge u vezi sa akumulatorima; Online veleprodajne usluge u vezi s igračkama; Online veleprodajne usluge u vezi sa opremom za informacionu tehnologiju; Online veleprodajne usluge u vezi sa sportskim proizvodima; Online veleprodajne usluge u vezi sa dijelovima za vozila; Online veleprodajne usluge u vezi sa vozilima; Online veleprodajne usluge u vezi sa prtljagom; Online veleprodajne usluge u vezi sa sportskom opremom; Online veleprodajne usluge u vezi sa sportskim artiklima; Online veleprodajne usluge u vezi sa školskim priborom; Online veleprodajne usluge u vezi sa igrama. ;

37 Čišćenje telefona, mobilnih telefona, pametnih telefona, satova, pametnih satova, laptopa, računara, tableta i druge informatičke opreme; Dopunjavanje tinte i punjenje tonerskih kasete; Informacije u vezi sa popravcima; Obnavljanje telefona, mobilnih telefona, pametnih telefona, satova, pametnih satova, laptopa, računara, tableta i druge informatičke opreme; Održavanje automata; Održavanje električnih aparata potrošača; Održavanje elektronskih aparata; Održavanje telefona, mobilnih telefona, pametnih telefona, satova, pametnih satova, laptopa, računara, tableta i druge informatičke opreme; Održavanje i popravak sportske opreme; Održavanje i popravljavanje dronova; Održavanje i popravak kancelarijske opreme; Održavanje i popravak kancelarijskih mašina; Održavanje i popravak električnih uređaja; Održavanje i popravak elektronskih aparata; Održavanje i popravak električne opreme; Popravak i održavanje elektronskih uređaja; Popravak i održavanje fotografskih aparata; Popravak i održavanje sportskih artikala; Popravak i održavanje igračaka; Popravak i održavanje muzičkih instrumenata; Popravak ili održavanje mašina i aparata za zabavu; Popravak telefona, mobilnih telefona, pametnih telefona, satova, pametnih satova, laptopa, računara, tableta i druge informatičke opreme; Popravak mašina; Popravak manjih metalnih predmeta; Popravak mašina i aparata za igru; Popravak muzičkih instrumenata; Popravak i održavanje zidnih i ručnih satova;

Popravak sunčanih naočala; Popravak sportske opreme; Popravka i održavanje projektora, monitora, televizora, ekrana i drugih sličnih proizvoda; Postavljanje i popravak električnih aparata; Pružanje informacija o popravku ili održavanju mašina i uređaja; Pružanje informacija o postavljanju mašina; Čišćenje skutera, romobila, bicikala, motocikala, kolica, tački i drugih vozila; Obnavljanje i restauracija skutera, romobila, bicikala, motocikala, kolica, tački i drugih vozila; Održavanje skutera, romobila, bicikala, motocikala, kolica, tački i drugih vozila; Popravljavanje skutera, romobila, bicikala, motocikala, kolica, tački i drugih vozila; Pružanje informacija o popravku vozila; Punjenje baterija; Punjenje baterija i akumulatora; Punjenje baterija mobilnog telefona; Punjenje kertridža (kasete) za tonere; Punjenje kertridža (kasete) sa tintom; Savjetodavne usluge koje se odnose na postavljanje audiovizuelne opreme; Savjetodavne usluge koje se odnose na održavanje i popravak mehaničke i električne opreme; Usluge čišćenja; Servisiranje telefona, mobilnih telefona, pametnih telefona, satova, pametnih satova, laptopa, računara, tableta i druge informatičke opreme; Servisiranje skutera, romobila, bicikala, motocikala, kolica, tački i drugih vozila. ;

38 Iznajmljivanje antena za satelitski prenos; Iznajmljivanje aparata i instrumenata za računarsku komunikaciju; Iznajmljivanje aparata i instrumenata za daljinsku obradu; Iznajmljivanje aparata za prenos poruka; Iznajmljivanje aparata za emitovanje video signala; Iznajmljivanje aparata za radio prenos; Iznajmljivanje aparata za signalizaciju; Iznajmljivanje aparata za emitovanje audio signala; Iznajmljivanje aparata za komunikaciju; Iznajmljivanje aparata za isporuku poruka; Iznajmljivanje bežičnih komunikacionih sistema; Iznajmljivanje komunikacionih sistema; Iznajmljivanje mobilnih telefona; Iznajmljivanje modema; Iznajmljivanje objekata za emitovanje radija i televizije; Iznajmljivanje opreme za kablovsku televiziju; Iznajmljivanje opreme za radio komunikaciju; Iznajmljivanje opreme za emitovanje; Iznajmljivanje opreme za televizijsko emitovanje; Iznajmljivanje pametnih telefona; Iznajmljivanje telefona; Iznajmljivanje sistema za prenos mikrovalnih signala; Iznajmljivanje setova za satelitsko emitovanje; Iznajmljivanje telekomunikacione opreme; Iznajmljivanje telekomunikacionih aparata i instalacija; Iznajmljivanje telekomunikacionih prostora i opreme; Iznajmljivanje telekomunikacionih rutera; Iznajmljivanje uređaja za prenos slika; Iznajmljivanje opreme za mobilnu telefoniju; Iznajmljivanje telefona; Iznajmljivanje pametnih telefona; Iznajmljivanje laptopa radi komunikacije; Iznajmljivanje računara radi komunikacije; Iznajmljivanje informatičke opreme radi komunikacije.;

42 Administracija servera; Analitičke usluge za računare; Analiza računarskih sistema; Ažuriranje intemetskih stranica za druge; Ažuriranje memorijskih banaka računarskih sistema; Daljinski nadzor računarskih sistema; Daljinsko upravljanje serverima; Dijagnostika problema s računarskim hardverom upotrebom softvera; Hosting usluge, softver kao usluga i iznajmljivanje softvera; Dobavljači usluga u oblasti informacionih tehnologija; Dizajniranje, izrada i programiranje intemetskih stranica; Dizajn i razvoj sistema za unos podataka; Dizajn i razvoj sistema za obradu podataka; Dizajn i razvoj sistema za unos, izlaz, obradu, prikazivanje i skladištenje podataka; Dizajn i razvoj računarskih perifernih uređaja; Iznajmljivanje softvera; Iznajmljivanje hardvera; Iznajmljivanje pametnih satova; Iznajmljivanje laptopa; Iznajmljivanje računara; Iznajmljivanje informatičke opreme; Iznajmljivanje periferne informatičke opreme; Istraživanje u vezi sa obradom podataka; Istraživanje koje se odnosi

na računare; Održavanje softvera za obradu podataka; Kreiranje i održavanje internet stranica; Razvoj računarskog hardvera; Razvoj računara; Razvoj, programiranje i implementacija softvera; Razvoj kompjuterskih mreža; Sigurnost, zaštita i obnova informacijske tehnologije; Usluge konsultacija, savjetovanja i informacija vezane za informacijsku tehnologiju; Usluge umnožavanja i pretvaranja podataka, usluge kodiranja podataka; Usporedna analiza performansi računarskih sistema; Usluge računarskog istraživanja; Usluge računarske dijagnostike; Usluge migracije podataka; Tehnološke usluge u vezi sa računarima; Tehnološka istraživanja koja se odnose na računare; Tehničko istraživanje koje se odnosi na računare.

(210) **BAZ2123637A** (220) 14/07/2021

(442) 30/06/2022

(732) **ALKIBIA d.o.o. za trgovinu i zastupanje Sarajevo**

Ul. Kolodvorska br. 12, Sarajevo, BA

(591) crvena, crna, bijela

(540)



(531) 24.1,26.4,29.1

(511)

9 AC/DC električno napajanje; AC/DC izmjenjivački uređaji; AC/DC konverteri; Adapteri muški-ženski [adapteri za kablove] za mobilne telefone; Adapteri muški- ženski [adapteri za kablove]; Adapteri muški-ženski u obliku električnih adaptera; Adapteri za baterije; Adapteri za fleš kartice; Adapteri za kablove; Adapteri za pristup bežičnim mrežama; Adapteri za računarske kartice; Adapteri za računarske mreže; Akcijske kamere; Akumulatori za električna vozila; Baterije za vozila; Alarmi i uređaji za upozoravanje; Antene; Antene kao komunikacioni uređaji; Antenska pojačala; Antenske utičnice; Antenski pojačivači; Antenski pretvarači; Antizasjpljujući filteri za računarske monitore; Antizasjpljujući filteri za televizore; Antizasjpljujući filteri za tablete; Antizasjpljujući filteri za mobilne telefone i pametne telefone; Antizasjpljujući filteri za pametne satove; Aparati i instrumenti za akumulaciju i skladištenje električne energije; Aparati i instrumenti za kontrolu električne energije; Aparati sa vještačkom inteligencijom; Aparati sa displejima; Aparati za automatsko upravljanje vozilima; Aparati za slikanje; Aparati za snimanje filмова; Aplikacije koje se mogu preuzeti za upotrebu s mobilnim uređajima; Aplikacije za komunikaciju između mašina [M2M]; Aplikacije za mobilne uređaje namijenjene upravljanju informacijama koje se mogu preuzimati; Aplikacije za mobilne uređaje namijenjene upravljanju podacima koje se mogu preuzimati; Aplikacije za računarske programe, koji se mogu preuzeti; Aplikacijski softver; Aplikacijski softver za mobilne uređaje; Aplikacijski softver za pametne telefone koji se može preuzeti; Aplikacioni softver za bežične uređaje; Aplikacioni softver za društveno umrežavanje putem interneta; Aplikacioni softver za mobilne

telefone; Aplikacioni softver za usluge računarstva u oblaku; Aplikativni softver za personalne računare za sisteme za kontrolu dokumenata; Audio diskovi; Audio elektronski uređaji; Audio kablovi; Audio oprema i radio prijemnici; Audio/vizuelni i fotografski uređaji; Baterije; Baterije koje se mogu puniti putem solame energije; Baterije mobilnih i pametnih telefona; Baterije za pametne satove; Baterije za tablete; Baterije za električna vozila; Punjive baterije; Baterije sa suhim ćelijama; Litijum-jonske baterije; Baterije za džepne svjetiljke; Baterije za elektronske cigarete; Baterije za osvjjetljenje; Baterije za telefone; Baterijski kablovi; Besplatni softver [freevare]; Bežične slušalice; Bežične podloge za punjenje pametnih telefona; Bežične brave; Bežične slušalice s mikrofonom za pametne telefone; Bežične slušalice s mikrofonom; Bežične slušalice za mobilne i pametne telefone; Bežične slušalice za tablet računare; Bežične tastature; Bežični audio i video prijemnici; Bežični daljinski upravljači za prenosne elektronske uređaje i računare; Bežični komunikacioni aparati; Bežični komunikacioni uređaji za prenos glasa, podataka i slika; Bežični komunikacioni uređaji za prenos multimedijalnog sadržaja; Bežični periferni uređaji za računare; Bežični predajnici i prijemnici; Bežični punjači; Bežični računarski miševi; Bežični ruteri (usmjerivači); Bežični telefoni; Bežični telefonski aparati; Bežični USB ruteri (usmjerivači); Bežični zvučnici; Bežični zvučnici s mogućnošću uparivanja; Bežična informaciona oprema; Bežični periferni predmeti za upotrebu sa računarima; Bežični uređaji za upotrebu sa informacionom opremom; Biciklističke naočale; Bočni štيتnici za naočale; Brave (električne) za bicikle; Brave [električne]; Brave [električne] sa alarmima; Brave za vrata s mehanizmom otiska prsta; Brzi punjači za mobilne uređaje; Brzinomjeri za bicikle; Brzinomjeri za vozila; CD plejeri; CD- ROM snimači; CD-ROM uređaji; Centralne procesne jedinice računara; Čipele (zaštitne) ; Čitači bar kodova; Čitači fleš kartica; Čitači kartica; Čitači SD kartica; Čitači USB kartica; Čitači za prepoznavanje radio frekvencija [RF1D]; Čizme (zaštitne); Čuvari ekrana; Čuvari ekrana za računare koji se mogu preuzeti; Čuvari ekrana za telefone koji se mogu preuzeti; Daljinski upravljači za multimedijalne sisteme; Daljinski upravljači za upravljanje alarmima za vozila; DC/AC izmjenjivački uređaji; DC/AC konverteri; Digitalne brave za vrata; Digitalne kamere [fotoaparati]; Digitalni foto okviri; Digitalni diktafoni; Digitalni kolor štampači [printeri]; Digitalni kolor kopir aparati; Digitalni mediji za pohranu; Digitalni mobilni telefoni; Digitalni muzički plejeri; Digitalni natpisi; Digitalni projektori; Digitalni rokovnici; Digitalni senzori; Digitalni skeneri; Digitalni štampači; Digitalni štampači za ispisivanje dokumenata u boji; Digitalni tablet računari; Digitalni telefoni; Digitalni telekomunikacioni uređaji; Digitalni video plejeri; Digitalni video rekorderi; Digitalni video serveri; Dijelovi i dodaci za audiouređaje; Dijelovi i dodaci za komunikacione uređaje; Dijelovi i dodaci za set-top boksove; Dijelovi za naočale; Dijelovi zaštitne odjeće za motocikliste za zaštitu od nezgode ili povrede; Diktafoni; Diktafoni s integrisanim čipom (IC); Dodate kartice za računare; Električne i elektronske komponente; Držači naočala; Držači prilagođeni za mobilne telefone; Držači za mobilne telefone za korištenje bez ruku; Držači za tablet računare adaptirani za vozila; Držači za telefone u vozilima; DVD-ovi; Džepni računari [notebook]; Džepni kalkulatori; Električne baterije; Električne baterije za pogon električnih vozila; Električne ćelije i baterije; Električni akumulatori za vozila; Električni akumulatori; Električni kablovi i žice; Elektronske memorije; Elektronske napojne jedinice; Elektronske olovke [za vizuelno prikazivanje podataka]; Elektronske pametne ploče; Elektronske pisaljke;

Elektronski džepni računari (notebook); Elektronski dnevnic; Elektronski mediji za pohranu; Elektronski telekomunikacioni uređaji; Emotikoni za mobilne telefone, koji se mogu preuzimati; Ethernet kartice; Ethernet kablovi; Ethernet adapteri; Ethernet repetitori; Ethernetski hardver; Fiksni telefoni; Filmske kamere; Filteri objektivna [za kamere]; Filteri protiv odsjaja za ekrane televizora i računara; Filteri refleksije; Filteri šuma; Filteri u boji za ekrane s tečnim kristalima [LCD]; Filteri za ekrane; Filteri za ekrane prilagođeni korištenju s tablet računarima; Filteri za ekrane prilagođeni korištenju na televizorima; Filteri za ekrane prilagođeni za korištenje sa računarskim monitorima; Filteri za ekrane za računare i televizije; Filteri za računarske ekrane; Firmver i upravljački programi uređaja; Fleš (izbrisiva) memorija; Flomasteri s konduktivnim vrhom za aparate s ekranom na dodir; Futrole na preklapanje za tablet računare; Futrole na preklop za mobilne telefone; Futrole prilagođene mini laptop računarima; Futrole prilagođene za mobilne telefone; Futrole za digitalne medijske plejere; Futrole za dječje naočale; Futrole za džepne kalkulatore; Futrole za elektronske dnevničke; Futrole za mobitele od kože ili imitacije kože; Futrole za kompakt diskove; Futrole za naočale; Futrole za naočale i sunčane naočale; Futrole za nošenje bipera; Futrole za nošenje digitalnih uređaja za reprodukciju muzike; Futrole za nošenje uređaja za reprodukciju muzike; Futrole za pametne telefone; Futrole za optičke proizvode; Futrole za PDA; Futrole za prenosive multimedijske plejere; Futrole za sunčane naočale; Futrole za tablet računare; Futrole za uređaje za pohranu muzike; Futrole za videokamere; GPS navigacioni uređaj; Hardver za elektronske sisteme pomoći u vožnji; Hardver za mrežnu pohranu podataka [NAS]; Hardver za računarsku memoriju; Hi-fi uređaji; Humanoidni roboti s vještačkom inteligencijom; Informaciona tehnologija audio-vizuelni, multimedijski i fotografski uređaji; Integrirani softverski paketi; Interaktivni računarski sistemi; Interaktivni računarski softver; Interaktivni terminali; Interaktivni touch screen terminali; Interfoni; Izbrisivi USB fleš diskovi sa mikro USB konektorima koji su kompatibilni sa mobilnim telefonima; Izvori napajanja za pametne telefone; Jedinice za električno napajanje; Kablovi za električno punjenje; Kablovi sa optičkim vlaknima; Kablovi, električni; Kacige za bicikle; Kacige za daskanje na snijegu; Kacige za motocikliste; Kacige za skejtbord; Kacige za vozače; Kalkulatori; Kamere koje se aktiviraju na pokret; Kamere koje slikaju iz različitih uglova; Kamere u vozilima; Kamere za kacige; Kamere za video nadzor; Kamere za vozila; Kartice s magnetnom trakom; Kartice s mikročipom; Kartice za USB port; Kartice za proširenje memorije; Kartice za PC (personalne kompjutere); Kompjuterski periferni uređaji; Kombinacije slušalica i mikrofona; Kompjuterizovani analizatori motora vozila; Kompleti baterija; Komponente i dijelovi računara; Komponente za računare; Komunikaciona oprema; Komunikacione slušalice; Komunikacioni aparati; Komunikacioni modemi; Konzole za slušalice; Kožne futrole za pametne telefone; Kožna odjeća za zaštitu od nezgode ili povrede; Kožne futrole za tablet računare; Kožne torbice za mobilne telefone; Kućišta računara; Lančići za naočale; Lančići za sunčane naočale; Lanci za naočale i za sunčane naočale; Laptopi [prenosni računari]; Laserski štampači; Laserski štampači u boji; Laserski štampači za ispisivanje dokumenata; LCD projektori; Litijum-jonske baterije; Litijumske baterije; Litijumske sekundarne baterije; Media plejeri; Maske za mobitele; Maske za telefone, mobilne telefone, pametne telefone, satove, pametne satove, tablete, laptope, računare i drugu sličnu informatičku opremu; Mediji i uređaji za pohranu podataka; Mediji za

digitalno snimanje; Mediji za čuvanje podataka; Mehaničke brave [električne, metalne]; Memorijske fleš kartice; Memorijske kartice; Memorijski uređaji; Mikrofoni za komunikacione uređaje; Mikrofoni za mobilne telefone za korištenje bez ruku; Mikrofoni [za telekomunikacione uređaje]; Mikroprocesori koje je moguće programirati pomoću softvera; Minijaturni tvrdi diskovi za čuvanje podataka; Mini-računari; Miš [računarska oprema]; Mobilne aplikacije; Mobilne aplikacije koje se mogu preuzimati i koje se koriste sa nosivim računarskim uređajima; Mobilni aparati za emitovanje radio signala; Mobilni aparati za primanje radio signala; Mobilni telefoni; Mobilni telefoni za korištenje u vozilima; Mobilni telekomunikacioni aparati; Mobilni uređaji za podatke; Mobilni uređaji za prenos podataka; Mobiteli; Mobiteli s velikim tipkama i brojevima za slabovidne osobe i osobe s ograničenom pokretljivošću; Modemi; Modne naočale; Modne sunčane naočale; Monitori računara; Monitori osjetljivi na dodir; Monitori za bebe; Monitori u boji; ??? plejeri [čitači]; MP4 plejeri [čitači]; MPEG audio plejeri; Mrežna pohrana podataka [NAS]; Mrežne kartice; Mrežni kablovi; Mrežni habovi (čvoršta); Multimedijalni navigacioni sistemi za vozila; Multimedijalni snimači; Multimedijiski projektori; Muzičke slušalice; Nadzorne kamere; Nadzorni softver; Naglavni holografski displeji; Naočale; Naočale, sunčane naočale i kontaktne leće; Naočale za motocikliste; Naočale za sport; Naočale za virtuelnu stvarnost; Naprave za reprodukciju za nosače zvuka i slike; Naprave za snimanje za nosače zvuka i slike; Naprave za trodimenzionalno gledanje; Narukvice za ručne satove koji podatke šalju pametnim telefonima; Narukvice za ručne satove koje komuniciraju podacima sa ostalim elektronskim uređajima; Navlake (Oblikovane -) za računare, telefone, mobilne telefone, pametne telefone, satove, pametne satove, tablete, laptope, računare i drugu sličnu informatičku opremu;; Navlake za digitalne medijske plejere; Navlake za dlanovnike; Navlake za fotoaparate; Navlake za kamere; Navlake za kompjuterske tastature; Navlake za laptope; Navlake za mobitele; Navlake za mobitele od tkanine ili tekstilnih materijala; Navlake za mobitele of plastike; Navlake za mobitele od metala; Navlake za mobitele od drveta; Navlake za mobitele od stakla; Navlake za mobitele od kamena; Navlake za laptope; Navlake za tablete; Navlake za satove; Navlake za računare; Navlake za ??? plejere; Navlake za naočale; Navlake za pametne telefone; Navlake za prenosive multimedijske plejere; Navlake za sunčane naočale; Navlake za tablet računare; Navlake za telefone; Navlake za telefone [posebno prilagođene]; Navlake za telefonske slušalice; Navlake za uređaje za čuvanje podataka; Navlake za uređaje za pohranu muzike; Netbook računari; Nosači podataka [električni ili elektronski]; Nosive računarske periferne naprave; Nosivi digitalni elektronski uređaji koji omogućuju pristup internetu; Nosivi digitalni uređaji za elektronsku komunikaciju; Nosivi pametni telefoni; Nosivi prenosni medijski plejeri; Nosivi računari; Nosivi telekomunikacioni aparati; Nosivi uređaji za prećenje aktivnosti; Odjeća za zaštitu od nezgoda; Okviri za naočale i sunčane naočale; Olovke za ekrane na dodir; Olovke za računare; Oprema za čitanje kartica; Oprema za korištenje mobilnih telefona bez ruku; Oprema za mobilne telefone za telefoniranje bez ruku, hands free; Oprema za računarske mreže i prenos podataka; Oprema za računarsku telefoniju; Oslonci za šaku za rad sa računarima; Pametne brave; Pametne naočale; Pametni satovi; Pametni prstenovi; Pametni telefoni; Pametni telefoni u obliku ručnog sata; Pametni telefoni u obliku naočala; Pametni uređaji za kontrolu motora; Pametni zvučnici; Personalni računari; Personalni zvučnici; Podloge za

hlađenje prenosnih računara; Podloge za hlađenje za bežične računare; Podloge za kompjuterske miševe; Podvodne kamere; Pokrivala za glavu za zaštitu od povreda; Pokrivala za računare za zaštitu od prašine; Pomoćni zvučnici za mobilne telefone; Pomoćni kompleti baterija; Pomoćne baterije za mobilne telefone; Postolja za mobilne telefone na komandnoj ploči; Postolja za kamere; Postolja za GPS uređaje na komandnoj ploči; Prazne USB kartice; Prazne pametne kartice; Prazni diskovi; Prenosni računari; Prenosna informatička oprema; Prenosni informatički uređaji; Prenosivi fleš memorijski uređaji; Prenosivi multimedijalni čitači; Prenosivi pogoni tvrdih diskova za računare; Prenosni muzički plejeri; Prikjučne stanice (dokovi) sa zvučnikom; Priključne stanice (dokovi) za punjenje; Priključne stanice za digitalne uređaje za reprodukciju muzike; Priključne stanice za laptope; Priključne stanice za mobilne telefone; Priključne stanice za ??? uređaje; Priključne stanice za pametne telefone; Priključne stanice za tablet računare; Priključne utičnice (Električne -); Priključni blokovi [električni kablovi]; Priključni kablovi; Punjači za pametne telefone; Punjači baterija za upotrebu sa telefonima; Punjači baterija za tablet računare; Punjači baterija za laptope; Punjači baterija za elektronske cigarete; Punjači baterija mobitela za upotrebu u vozilima; Punjači baterija mobitela; Punjači; Punjači za električne baterije [akumulatore]; Punjači za upravljačke ručice (džojstike); Projektori; Projektori HUD (Head-up display); Projektori za kućna kina; Projektori zvuka; Punjive baterije; Punjive električne baterije; Putni adapteri za električne utikače; Računari; Računari all-in-one; Računari i računarska oprema; Računari za bicikle; Računarski hardver; Računarski džojstici; Računarski kablovi; Računarski miševi; Radio aparati za vozila; Reflektirajuće trake za odjeću; Reflektirajući diskovi za odjeću; Reflektirajuća odjeća za sprečavanje nesreća; Reflektirajući nosivi diskovi za sprečavanje saobraćajnih nesreća; Reflektirajući nosivi predmeti za sprečavanje saobraćajnih nesreća; SD memorijske kartice; Signalizacija svjetlosna ili mehanička; Sigurnosna odjeća za zaštitu od nesreća ili povreda; Sigurnosne kacige; Sigurnosne naočale za zaštitu očiju; Sistem i softver za podršku sistemima i firmver; Sistem na čipu [SoC]; Sistemi globalnog pozicioniranja za bicikle; Sistemi javnog ozvučenja; Sistemi kućnih kina; Sistemi video nadzora; Sistemi za automatizaciju doma; Sistemi za komunikaciju za kacige; Sistemi za kontrolu brzine vozila; Sistemi za pomoć vozaču motornog vozila; Sistemski softver; Slušalice s mikrofonom za igranje video igara; Slušalice; Slušalice za poništavanje buke; Slušalice za mobilne telefone; Slušalice za mobilne telefone za korištenje bez ruku; Slušalice za mobilne telefone; Slušalice za ličnu upotrebu za uređaje za prenos zvuka; Slušalice za telefone; Slušalice za umetanje u uho; Slušalice za upotrebu s računarima; Slušalice za virtualnu stvarnost; Softver; Solame baterije; Solame ćelije; Solame ploče; Solami punjači baterija; Solami telefoni; Soundbarovi; Sportske kacige; Sportske naočale; Sportske torbe prilagođene [oblikovane] da sadrže zaštitne kacige; Sportske zviždaljke; Sportski optički artikli; Stakla za naočale; Stakla za sunčane naočale; Stalci za mikrofone; Stalci prilagođeni za telekomunikacionu opremu; Stalci prilagođeni za laptope; Stalak za tablet računare; Stalak za mobilne telefone; Stalci za mikrofone; Stalci za kućne audio uređaje; Stalci za računarsku opremu; Stalci za pojačala; Stalci za televizore; Stalci za video kamere; Stalci za zvučnike; Štampači [printeri]; Stereo slušalice; Stereo tunerji; Stereo uređaji; Štitnici za glavu za zaštitu od povreda; Štitnici za glavu za sprečavanje nesreća ili povreda; Štitnici za glavu za sport; Štitnici za koljena; Štitnici za lice za zaštitne kacige; Štitnici

za lice; Štitnici za lice za zaštitu od nesreća ili povreda; Štitnici za oči; Štitnici za usta za sport; Štitnici za ruke [svjetleći] za zaštitu od nezgoda i povreda; Štitnici za zaštitu tijela od povreda; Sunčane naočale; Svjetiljke za cestovna upozorenja; Surround sistemi zvuka; Svjetleća signalizacija; Svjetiljke za korištenje kao svjetla upozorenja; Svjetla upozorenja [trepćuća svjetla]; Svjetla upozorenja za automobile; Svjetla upozorenja za sigurnosne ili signalne svrhe; Svjetleći indikatori; Svjetleći USB kablovi; Svjetleći sigurnosni signali; Svjetleći električni znakovi; Tablet računari; Tastature; Tastature mobilnih telefona; Tastature računara; Tastature za pametne telefone; Tastature za sigurnosne alarme; Tastature za tablet računare; Tastature za usmjeravanje audio, video i digitalnih signala; Telefoni; Telekomunikacioni aparati i uređaji; Testeri baterija; Torbe prilagođene prenosnim računarima; Torbe prilagođene ili oblikovane za držanje fotoaparata; Torbe prilagođene za fotografsku opremu; Torbe prilagođene za laptope; Torbe prilagođene za nošenje video uređaja; Torbe prilagođene za nošenje fotoaparata; Torbe prilagođene za računare; Torbe za fotoaparate i fotografsku opremu; Torbe za kamere; Torbe za nošenje prienosnih računara; Torbe za nošenje radio uređaja; Torbe za uređaje za čuvanje podataka; Torbe za uređaje za satelitsku navigaciju; Torbice za fotografske aparate; Torbice za memorijske kartice; Torbice za mobitele; Torbice za naočale; Torbice za optičke uređaje; Torbice za CD-ove; Trake za naočale; Trake za mobilne telefone; Trokuti za signalizaciju vozila u kvaru; Trake za sunčane naočale; Upozoravajuće lampice za kvar na vozilu; Univerzalni daljinski upravljači; Uređaji za kontrolu pristupa; Uređaji za bilježenje i pohranjivanje podataka; Uređaji za praćenje vozila; Uređaji za prikazivanje, televizijski prijemnici i filmska i video oprema; Uređaji za prenos podataka; Uređaji za projekciju virtualnih tastatura; Uređaji za punjenje punjive opreme; Uređaji za punjenje akumulatorskih baterija motornih vozila; USB adapteri; USB fleš uređaji [prazni]; USB hardver [univerzalne serijske sabirnice]; USB hubovi (čvorišta); USB kablovi; USB kablovi za mobitele; USB modemi [Modemi s univerzalnim serijskim sabirnicama]; USB punjači; USB punjači za elektronske cigarete; USB sigurnosni ključevi; USB sigurnosni ključevi za automatsko pokretanje prethodno programiranih URL adresa; USB stickovi u stilu kreditnim karticama; USB stikovi (adapteri za bežičnu mrežu); USB [univerzalna serijska sabirnica] operativni softver; USB uređaji; Uzice za naočale; Uzice za sunčane naočale; Vage; Zvučnici za vozila; Zvučnici za računare; Zvučnici za prenosive multimedijalne plejere; Zvučnici za mobilne telefone; Zvučnici za automobile; Zvučnici s ugrađenim pojačalima; Zvučnici; Zvučnici [audio oprema]; Web kamere; Zastave upozorenja; Zaštitna i sigurnosna oprema; Zaštitna oprema za glavu; Zaštitna oprema za mobilne telefone; Zaštitna oprema za pametne telefone; Zaštitna oprema za telefone; Zaštitna oprema za tablete; Zaštitna oprema za pametne satove; Zaštitna oprema za laptope; Zaštitna oprema za računare; Zaštitna oprema za informatičku opremu; Zaštitni aksesoari za telefone, mobilne telefone, pametne telefone, tablete, laptope, računare i drugu sličnu informatičku opremu; Zaštitne folije od tečnih kristala za telefone, pametne telefone, mobilne telefone, pametne satove, satove, laptope, tablete, računare i drugu sličnu informacionu opremu; Zaštitne folije prilagođene za ekrane telefona, mobilnih telefona, pametnih telefona, pametnih satova, satova, tableta, laptopa, računara i druge slične informatičke opreme; Zaštitne folije od stakla prilagođene za ekrane telefona, mobilnih telefona, pametnih telefona, pametnih satova, satova, tableta, laptopa, računara i druge slične

informatičke opreme; Zaštitne folije prilagođene za pametne telefone; Zaštitne futrole za čitače elektronskih knjiga; Zaštitne futrole za mobilne telefone, telefone, pametne telefone, pametne satove, satove, tablete, laptope, računare i drugu sličnu informatičku opremu; Zaštitne futrole za ??? uređaje; Zaštitne futrole za personalne digitalne asistente (PDA); Zaštitne kacige; Zaštitne kacige za djecu; Zaštitne kacige za motocikliste; Zaštitne kacige za motoriste; Zaštitne kacige za sport; Zaštitne maske; Zaštitne naočale; Zaštitna folija za ekrane na telefonima svih vrsta; Zaštita od kaljenog stakla za ekrane telefona svih vrsta; Zaštita za telefone svih vrsta.;

12 Alati za popravljanje pneumatika (guma); Bicikli; Dijelovi i oprema za kopnena vozila; Dijelovi i oprema za vozila; Električna vozila; Električna vozila za upotrebu na kopnu; Električni bicikli; Električni motocikli; Električni monocikli; Električni motori za vozila na dva točka; Električni skuteri; Električni skuteri s jednim točkom; Električni skuteri s dva točka; Električni skuteri s tri točka; Električni skuteri sa četiri točka; Električni skuteri na gusjenicama; Gume za vozila; Gusjenice za vozila; Kolica na ljudski pogon; Kolica na električni pogon; Kolica na dva točka; Kolica kao motorizovana kopnena vozila; Kolica za pomoć u kretanju; Kopnena vozila; Kopnena vozila i prevozna sredstva; Kopnena vozila na pedale; Kopnena vozila sa električnim pogonom; Kopnena pokretna vozila; Košare prilagođene za bicikla, motocikle, motore, skutere, kolica i druga slična vozila; Lanci za bicikle, motocikle, motore, skutere, kolica i druga slična vozila; Lanci za motocikle; Lanci za skutere; Mini-motocikli; Monocikli; Mopedi; Motocikli; Motori za motocikle; Motori za bicikle; Motori za skutere; Motorizovani bicikli; Motorizovani i nemotorizovani skuteri za lični prevoz; Motorizovani skuteri za nepokretne i ljude s poteškoćama u kretanju; Motorizovani monocikli; Motorna vozila; Motorna vozila na električni pogon; Motorna vozila u kompletu; Motorna vozila za kopneni prevoz; Motorni skuteri; Nosači bicikala za vozila; Nosači za bicikle; Nosači za prtljag za motocikle; Oprema za nošenje pića na biciklu, motociklu, skuteru, motoru, kolicima i drugim sličnim vozilima; Pneumatici za vozila; Pogonske jedinice za kopnena vozila; Pogonski sklopovi, uključujući mašine i motore, za kopnena vozila; Pogonski uređaji za kopnena vozila; Prilagođene navlake za bicikla, motocikla, motore, skutere, kolica i druga slična vozila; Prilagođene navlake za skutere; Protivprovalni, zaštitni i sigurnosni uređaji i oprema za vozila; Pumpe za gume; Pumpe za napuhavanje pneumatskih guma; Romobili [vozila]; Samobalansirajući električni skuteri; Samobalansirajući skuteri; Sastavni dijelovi bicikala; Sastavni dijelovi za motocikle; Sjedišta za bicikle ili motocikle; Sklopivi bicikli; Sklopivi električni bicikli; Skuteri s električnim pogonom; Skuteri bez motora [vozila]; Skuteri [vozila]; Skuteri za invalide; Skuteri [za prevoz]; Skuteri za vodu; Točkovi [točkovi] za vozila; Točkovi, gume i gusjenice; Točkovi vozila; Torbe za bicikle, motore i skutere; Uređaji za kretanje kopnom; Vozila; Vozila i prevozna sredstva; Vozila na ljudski pogon; Vozila na električni pogon; Vozila koja se prodaju u obliku kompleta; Vozila na dva točka; Vozila na tri točka; Vozila na četiri točka; Vozila sa točkovima; Vozila za kretanje po zemlji, vazduhu, vodi ili šinama; Vozila za putovanje kopnom; Zvučni sistemi upozorenja za bicikle; Zvona za bicikle.;

28 Aparati za računarske igre; Aparati sa elektronskim igrama; Aparati za arkadne video igre; Autići na pedale; Arkadne igre; Aparati za video igrice koji se priključuju na televizor; Avioni igračke na radijsko upravljanje; Avioni [igračke]; Bicikli za treniranje na mjestu; Bicikli [igračke];

Bespilotne letjelice (dronovi) [igračke]; Dječja vozila na koja se može sjesti; Elektronska vozila za igru sa daljinskim upravljanjem; Elektronske igračke; Elektronske igre; Elektronski pokretana motorna vozila [igračke]; Elektronski upravljana vozila za igru; Igračke, igre, predmeti za igranje i zabavu; Futrole prilagođene za sportsku opremu; Jastučići za udarce za zaštitu od povreda [sportski artikli]; Jastučići za sportsku upotrebu; Kompleti modela aviona; Kompleti modela trkaćih vozila; Kompleti igračka; Kompleti vozila za igranje; Konzole za igre; Konzole za video igrice; Kopče sportskih štitnika za ramena; Naprave za tjelovježbu; Navlake za daske za surfanje; Navlake za sportske artikle; Pametne igračke; Rolšue sa točkicama u nizu; Rolšue; Roleri za skejtbord; Roleri; Rolšue za igru; Rošle s točkicama u nizu; Rotirajuće ručice za sklekove; Ručne igrače konzole; Ručne računarske igre; Rukavice za ige; Rukavice za skijanje na vodi; Rukavice posebno izrađene za upotrebu u sportu; Sportski artikli i oprema; Sportske igre; Sportski štitnici za abdomen; Sportski štitnici za dlanove; Sportski štitnici za potkoljenice; Sportski štitnici za struk; Sportski zaštitni jastučići za laktove za klizanje ili rolanje; Sportski zaštitni jastučići za koljena za skejtbording; Sportski zaštitni jastučići za ruke za biciklizam; Sportski zaštitni jastučići za laktove za biciklizam; Sportski zaštitni jastučići za ruke za klizanje ili rolanje; Sportski zaštitni jastučići za koljena za klizanje ili rolanje; Sportski zaštitni jastučići za koljena za biciklizam; Sportski zaštitni jastučići za ručne zglobove za biciklizam; Sportski zaštitni jastučići za ručne zglobove za klizanje ili rolanje; Sportski zaštitni jastučići za ručne zglobove za skejtbording; Sportski zaštitni jastučići za ruke za skejtbording; Štitnici za cjevanice za sportske potrebe; Štitnici za grlo za sportsku upotrebu; Štitnici za koljena pri bavljenjem skejtbordom [sportski artikli]; Štitnici za koljena [sportski artikli]; Štitnici za laktove koji se upotrebljavaju za vožnju biciklom [sportski artikli]; Štitnici za laktove [sportski artikli]; Štitnici za laktove za skejtbording; Štitnici za laktove za upotrebu pri vožnji skejtbordom [sportski artikli]; Štitnici za laktove za vožnju skejtbordom; Štitnici za noge prilagođeni za sport; Štitnici za noge za atletiku; Štitnici za podlaktice [sportska oprema]; Štitnici za prsa za sportsku upotrebu; Štitnici za ramena i laktove [sportski artikli]; Štitnici za ruke prilagođeni za upotrebu u sportskim aktivnostima; Štitnici za ruke za sportsku upotrebu; Štitnici za tijelo za sportsku upotrebu; Štitnici za zglobove za sportsku upotrebu; Točkovi za vozila igračke; Točkovi za skejtbord; Torbe za skejtbord; Uređaji za sajmišta i igrališta; Uređaji za video igre; Vezice sportskih štitnika za ramena; Uređaji za sportski trening; Vezovi za snoubord daske; Viziri na kacigama za igru; Zaštitne futrole za nošenje ručnih video igara; Zaštitne folije prilagođene za ekrane za prenosive igrice; Zaštita za cjevanice [sportski pribor]; Zaštitna folija za daljinske upravljače video igara; Zaštitne ispune za sport; Zaštitne ispune za sportsku odjeću [jastučići]; Zaštitne kutije za daljinske upravljače video igara.;

35 Agencije za uvoz-izvoz; Davanje informacija o potrošačkim proizvodima u vezi sa softverom; Davanje informacija o potrošačkim proizvodima u vezi sa mobilnim telefonima, laptop računarima, računarima, tabletima, pametnim satovima i drugom informatičkom opremom; Davanje informacija o proizvodu za korisnike; Davanje savjeta o potrošačkim proizvodima u vezi sa softverom; Davanje savjeta o potrošačkim proizvodima u vezi sa hardverom; Davanje savjeta o potrošačkim proizvodima; Demonstracija informatičke opreme [u reklamne svrhe]; Demonstracija prodaje [za druge]; Iznajmljivanje kancelarijskih mašina i opreme; Iznajmljivanje oglasnog prostora na internetu; Iznajmljivanje opreme za elektronska

prodajna mjesta (POS); Iznajmljivanje panoa u reklamne svrhe; Iznajmljivanje uređaja za fotokopiranje; Konsultantske i savjetodavne poslovne usluge; Kupovina roba i usluga u ime drugih preduzeća; Maloprodajne usluge u vezi sa navigacionim uređajima; Maloprodajne usluge u vezi sa kancelarijskim priborom; Maloprodajne usluge u vezi sa torbama, torbicama, novčanicima i drugim sličnim robama a čija funkcija je povezana za mobilne telefone, pametne telefone, tablete, pametne satove, laptope, računare te drugu informatičku opremu; Maloprodajne usluge u vezi sa računarskim hardverom; Maloprodajne usluge u vezi sa računarskim softverom; Maloprodajne usluge u vezi sa mobilnim telefonima; Maloprodajne usluge u vezi sa pametnim telefonima; Maloprodajne usluge u vezi sa pametnim satovima; Maloprodajne usluge u vezi sa informatičkom opremom; Maloprodajne usluge u vezi sa elektronskim publikacijama koje se mogu preuzeti; Maloprodajne usluge u vezi sa računarima koji se mogu nositi na tijelu; Maloprodajne usluge u vezi sa muzičkim, filmskim i drugim datotekama; Maloprodajne usluge u vezi sa preuzimanjem muzičkih, filmskih i drugih datoteka; Maloprodajne usluge u vezi sa streamingom muzičkih, filmskih i drugih datoteka; Maloprodajne usluge u vezi sa modnim dodacima; Maloprodajne usluge u vezi sa dodatnom opremom za bicikle, motore, skutere i druga vozila; Maloprodajne usluge u vezi sa odjevnim dodacima; Maloprodajne usluge u vezi sa kućanskom električnom opremom; Maloprodajne usluge u vezi sa perifernom informatičkom opremom; Maloprodajne usluge u vezi sa dodacima za telefone, mobilne telefone, pametne telefone, tablete, pametne satove, laptope, računare te drugu informatičku opremu; Maloprodajne usluge u vezi sa zaštitnim futrolama, oklopima, kućištima, staklima, sigurnosnim staklima za mobilne telefone, pametne telefone, tablete, pametne satove, laptope, računare te drugu informatičku opremu; Maloprodajne usluge u vezi sa zamjenskim djelovima za telefone, mobilne telefone, pametne telefone, tablete, pametne satove, laptope, računare te drugu informatičku opremu; Maloprodajne usluge u vezi sa zamjenskim djelovima za telefone, mobilne telefone, pametne telefone, tablete, pametne satove, laptope, računare te drugu informatičku opremu; Maloprodajne usluge u vezi sa akumulatorima; Maloprodajne usluge u vezi sa igračkama; Maloprodajne usluge u vezi sa igrama; Maloprodajne usluge u vezi sa opremom za informacionu tehnologiju; Maloprodajne usluge u vezi sa sportskim proizvodima; Maloprodajne usluge u vezi sa dijelovima za vozila; Maloprodajne usluge u vezi sa vozilima; Maloprodajne usluge u vezi sa prtljagom; Maloprodajne usluge u vezi sa sportskom opremom; Maloprodajne usluge u vezi sa sportskim artiklima; Maloprodajne usluge u vezi sa školskim priborom; Obrada elektronskih narudžbi; Obrada podataka; Oglašavanje putem elektronskih medija, posebno interneta; Oglašavanje vezano uz transport i dostavu; Online maloprodajne usluge u vezi sa navigacionim uređajima; Online maloprodajne usluge u vezi sa kancelarijskim priborom; Online maloprodajne usluge u vezi sa torbama, torbicama, novčanicima i drugim sličnim robama a čija funkcija je povezana za mobilne telefone, pametne telefone, tablete, pametne satove, laptope, računare te drugu informatičku opremu; Online maloprodajne usluge u vezi sa računarskim hardverom; Online maloprodajne usluge u vezi sa računarskim softverom; Online maloprodajne usluge u vezi sa mobilnim telefonima; Online maloprodajne usluge u vezi sa pametnim telefonima; Online maloprodajne usluge u vezi sa pametnim satovima; Online maloprodajne usluge u vezi sa informatičkom opremom; Online maloprodajne usluge u vezi sa elektronskim publikacijama koje se mogu

preuzeti; Online maloprodajne usluge u vezi sa računarima koji se mogu nositi na tijelu; Online maloprodajne usluge u vezi sa muzičkim, filmskim i drugim datotekama; Online maloprodajne usluge u vezi sa preuzimanjem muzičkih, filmskih i drugih datoteka; Online maloprodajne usluge u vezi sa streamingom muzičkih, filmskih i drugih datoteka; Online maloprodajne usluge u vezi sa modnim dodacima; Online maloprodajne usluge u vezi sa dodatnom opremom za bicikle, motore, skutere i druga vozila; Online maloprodajne usluge u vezi sa odjevnim dodacima; Online maloprodajne usluge u vezi sa igrama; Online maloprodajne usluge u vezi sa kućanskom električnom opremom; Online maloprodajne usluge u vezi sa perifernom informatičkom opremom; Online maloprodajne usluge u vezi sa dodacima za mobilne telefone, pametne telefone, tablete, pametne satove, laptope, računare te drugu informatičku opremu; Online maloprodajne usluge u vezi sa zaštitnim futrolama, oklopima, kućištima, staklima, sigurnosnim staklima za mobilne telefone, pametne telefone, tablete, pametne satove, laptope, računare te drugu informatičku opremu; Online maloprodajne usluge u vezi s zamjenskim djelovima za mobilne telefone, pametne telefone, tablete, pametne satove, laptope, računare te drugu informatičku opremu; Online maloprodajne usluge u vezi sa zamjenskim djelovima za mobilne telefone, pametne telefone, tablete, pametne satove, laptope, računare te drugu informatičku opremu; Online maloprodajne usluge u vezi sa baterijama; Online maloprodajne usluge u vezi sa akumulatorima; Online maloprodajne usluge u vezi s igračkama; Online maloprodajne usluge u vezi sa opremom za informacionu tehnologiju; Online maloprodajne usluge u vezi sa sportskim proizvodima; Online maloprodajne usluge u vezi sa dijelovima za vozila; Online maloprodajne usluge u vezi sa vozilima; Online maloprodajne usluge u vezi sa prtljagom; Online maloprodajne usluge u vezi sa sportskom opremom; Online maloprodajne usluge u vezi sa sportskim artiklima; Online maloprodajne usluge u vezi sa školskim priborom; Online oglašavanje na računarskim mrežama; Organizovanje i provođenje aukcija; Organizovanje događanja, izložbi, sajмова i priredbi u komercijalne, promotivne i reklamne svrhe; Organizovanje kolektivne kupovine; Poslovne savjetodavne usluge u vezi odabira računara; Poslovne savjetodavne usluge u vezi korištenja računara; Poslovno upravljanje za trgovine; Pretraživanje podataka u računarskim datotekama za druge; Promocija, oglašavanje i marketing internetnih stranica; Promocija roba i usluga drugih putem interneta; Promocija roba i usluga drugih putem računarskih i komunikacionih mreža; Promocija roba i usluga drugih putem preferencijalnog programa kupca; Promocija roba i usluga drugih putem programa kartica za popust; Promocija roba i usluga drugih putem kartica za nagrađivanje vjernosti kupaca; Promocija roba i usluga drugih kroz dogovore sa sponzorima da svoje robe i usluge povežu sa nagradnim programima; Promocija roba i usluga drugih putem upravljanja prodajnim i promotivnim podsticajnim programima u vezi sa trgovačkim kuponima; Promocija roba i usluga za druge; Prodaja roba i usluga za druge; Računarska kontrola inventara; Računarske usluge poslovnog informisanja; Računarsko naručivanje zaliha robe; Upravljanje bazama podataka; Upravljanje i sastavljanje računarskih baza podataka; Usluge iznajmljivanja kancelarijske opreme; Usluge iznajmljivanja kancelarijskih mašina; Usluge iznajmljivanja prodajnih automata; Usluge poslovne pomoći, upravljanja i administracije; Usluge predstavljanja i izlaganja proizvoda; Usluge prodaja na aukciji; Usluge programa vjernosti, motivacije i bonusa; Veleprodajne usluge u vezi sa navigacionim uređajima; Veleprodajne usluge u vezi sa kancelarijskim priborom; Veleprodajne usluge u vezi sa

torbama, torbicama, novčanicima i drugim sličnim robama a čija funkcija je povezana za mobilne telefone, pametne telefone, tablete, pametne satove, laptope, računare te drugu informatičku opremu; Veleprodajne usluge u vezi sa računarskim hardverom; Veleprodajne usluge u vezi sa računarskim softverom; Veleprodajne usluge u vezi sa mobilnim telefonima; Veleprodajne usluge u vezi sa pametnim telefonima; Veleprodajne usluge u vezi sa pametnim satovima; Veleprodajne usluge u vezi sa informatičkom opremom; Veleprodajne usluge u vezi sa elektronskim publikacijama koje se mogu preuzeti; Veleprodajne usluge u vezi sa računarima koji se mogu nositi na tijelu; Veleprodajne usluge u vezi sa muzičkim, filmskim i drugim datotekama; Veleprodajne usluge u vezi sa preuzimanjem muzičkih, filmskih i drugih datoteka; Veleprodajne usluge u vezi sa streamingom muzičkih, filmskih i drugih datoteka; Veleprodajne usluge u vezi sa modnim dodacima; Veleprodajne usluge u vezi sa dodatnom opremom za bicikle, motore, skutere i druga vozila; Veleprodajne usluge u vezi sa odjevnim dodacima; Veleprodajne usluge u vezi sa kućanskom električnom opremom; Veleprodajne usluge u vezi sa perifernom informatičkom opremom; Veleprodajne usluge u vezi sa dodacima za mobilne telefone, pametne telefone, tablete, pametne satove, laptope, računare te drugu informatičku opremu; Veleprodajne usluge u vezi sa zaštitnim futrolama, oklopima, kućištima, staklima, sigurnosnim staklima za mobilne telefone, pametne telefone, tablete, pametne satove, laptope, računare te drugu informatičku opremu; Veleprodajne usluge u vezi sa zamjenskim djelovima za mobilne telefone, pametne telefone, tablete, pametne satove, laptope, računare te drugu informatičku opremu; Veleprodajne usluge u vezi sa sportskim proizvodima; Veleprodajne usluge u vezi sa dijelovima za vozila; Veleprodajne usluge u vezi sa vozilima; Veleprodajne usluge u vezi sa prtljagom; Veleprodajne usluge u vezi sa sportskom opremom; Veleprodajne usluge u vezi sa sportskim artiklima; Veleprodajne usluge u vezi sa školskim priborom; Veleprodajne usluge u vezi sa navigacionim uređajima; Online veleprodajne usluge u vezi sa kancelarijskim priborom; Veleprodajne usluge u vezi sa igrama; Online veleprodajne usluge u vezi sa torbama, torbicama, novčanicima i drugim sličnim robama a čija funkcija je povezana za mobilne telefone, pametne telefone, tablete, pametne satove, laptope, računare te drugu informatičku opremu; Online veleprodajne usluge u vezi sa računarskim hardverom; Online veleprodajne usluge u vezi sa računarskim softverom; Online veleprodajne usluge u vezi sa mobilnim telefonima; Online veleprodajne usluge u vezi sa pametnim telefonima; Online veleprodajne usluge u vezi sa pametnim satovima; Online veleprodajne usluge u vezi sa informatičkom opremom; Online veleprodajne usluge u vezi sa elektronskim publikacijama koje se mogu preuzeti; Online veleprodajne usluge u vezi sa računarima koji se mogu nositi na tijelu; Online veleprodajne usluge u vezi sa muzičkim, filmskim i drugim datotekama; Online veleprodajne usluge u vezi sa preuzimanjem muzičkih, filmskih i drugih datoteka; Online veleprodajne usluge u vezi sa streamingom muzičkih, filmskih i drugih datoteka; Online veleprodajne usluge u vezi sa modnim dodacima; Online veleprodajne usluge u vezi sa dodatnom opremom za bicikle, motore, skutere i druga vozila; Online veleprodajne usluge u vezi sa odjevnim dodacima; Online veleprodajne

usluge u vezi sa kućanskom električnom opremom; Online veleprodajne usluge u vezi sa perifernom informatičkom opremom; Online veleprodajne usluge u vezi sa dodacima za mobilne telefone, pametne telefone, tablete, pametne satove, laptope, računare te drugu informatičku opremu; Online veleprodajne usluge u vezi sa zaštitnim futrolama, oklopima, kućištima, staklima, sigurnosnim staklima za mobilne telefone, pametne telefone, tablete, pametne satove, laptope, računare te drugu informatičku opremu; Online veleprodajne usluge u vezi s zamjenskim djelovima za mobilne telefone, pametne telefone, tablete, pametne satove, laptope, računare te drugu informatičku opremu; Online veleprodajne usluge u vezi sa audiovizuelnom opremom; Online veleprodajne usluge u vezi sa baterijama; Online veleprodajne usluge u vezi sa akumulatorima; Online veleprodajne usluge u vezi s igračkama; Online veleprodajne usluge u vezi sa opremom za informacionu tehnologiju; Online veleprodajne usluge u vezi sa sportskim proizvodima; Online veleprodajne usluge u vezi sa dijelovima za vozila; Online veleprodajne usluge u vezi sa vozilima; Online veleprodajne usluge u vezi sa prtljagom; Online veleprodajne usluge u vezi sa sportskom opremom; Online veleprodajne usluge u vezi sa sportskim artiklima; Online veleprodajne usluge u vezi sa školskim priborom; Online veleprodajne usluge u vezi sa igrama.;

37 Adaptacija na vozilima; Antikorozivna obrada za motorna vozila; Antikorozivna zaštita za vozila; Balansiranje guma; Bojenje vozila; Bojenje i lakiranje; Čišćenje i pranje vozila; Čišćenje vozila; Dezinfekcija vozila; Higijensko čišćenje vozila; Informacije u vezi sa popravcima; Informativne usluge u vezi sa popravcima; Instalacija i popravak telefona, mobilnih telefona, pametnih telefona, satova, pametnih satova, tableta, laptopa, računara i druge slične informacione opreme; Instalacija električne i elektronske opreme u vozilima; Instalacija instrumenata komunikacione mreže; Instalacija računara; Instalacija računarskih mreža; Instalacija računarskih sistema; Instalacija telefona, mobilnih telefona, pametnih telefona, satova, pametnih satova, tableta, laptopa, tableta i druge slične informacione opreme; Instaliranje i popravci telefona, mobilnih telefona, pametnih telefona, satova, pametnih satova, tableta, laptopa, računara i druge slične informacione opreme; Instaliranje mobilnih komunikacionih sistema; Instaliranje, održavanje i popravak računarskog hardvera i telekomunikacionih uređaja; Instaliranje računarskih informacionih sistema; Lakiranje; Mobilne usluge podešavanja vozila; Obnavljanje motora; Obnavljanje vozila; Održavanje automobila; Održavanje i popravak guma; Održavanje i popravak kopnenih vozila; Održavanje i popravak motornih vozila za prevoz putnika; Održavanje i popravak motora; Održavanje i popravak bicikala; Održavanje i popravak motocikala; Održavanje i popravak skutera; Održavanje i popravak kolica; Održavanje i popravak računarskih mreža; Održavanje i popravak računarskog hardvera; Održavanje i popravak ručnih prenosa; Održavanje i popravak sportske opreme; Održavanje i popravak telekomunikacionih mreža, uređaja i alata; Održavanje i popravak vozila; Održavanje i popravljivanje dronova; Održavanje komunikacione opreme; Održavanje motornih vozila; Održavanje računara; Održavanje računarskog hardvera; Održavanje, servisiranje i popravak vozila; Održavanje telekomunikacionih uređaja; Podešavanje vozila; Podešavanje motora; Podmazivanje vozila; Ponovno sastavljanje i remont motora; Popravak bicikala; Popravak motocikala; Popravak romobila; Popravak skutera; Popravak električnih vozila; Popravak i održavanje bicikala; Popravak i održavanje motocikala; Popravak i održavanje naočala; Popravak i održavanje obuće; Popravak

i održavanje pametnih telefona; Popravak i održavanje računarske i telekomunikacione opreme; Popravak i održavanje sportske i fitness opreme; Popravak ili održavanje električnih motora; Popravak ili održavanje motornih vozila na dva točka; Popravak ili održavanje projektora; Popravak ili održavanje potrošačkih električnih uređaja; Popravak ili održavanje računara; Popravak ili održavanje telekomunikacionih mašina i aparata; Popravak ili održavanje telefonskih aparata; Popravak ili održavanje uređaja za parkiranje bicikala; Popravak naočala; Popravak oštećenih računara; Popravak računarskog hardvera; Popravak radio i televizijskih uređaja; Popravak satova; Popravka točkova; Pranje vozila; Pružanje informacija o popravku ili održavanju naočala; Pružanje informacija o popravku ili održavanju automobila; Pružanje informacija o popravku ili održavanju motornih vozila na dva kotača; Pružanje podataka u vezi popravke vozila; Punjenje baterija; Punjenje baterija i akumulatora; Punjenje akumulatora vozila; Pružanje usluga održavanja za sportske ustanove; Pružanje podataka u vezi održavanja vozila; Punjenje baterija mobilnog telefona; Remont motora vozila; Savjetodavne usluge koje se odnose na održavanje i popravak mehaničke i električne opreme; Savjetodavne usluge u vezi sa popravkom vozila; Savjetodavne usluge u vezi sa održavanjem vozila; Savjetodavne usluge u vezi sa popravkom motornih vozila; Servisne stanice za održavanje vozila; Servisne stanice za popravak vozila; Telekomunikaciona ožičenja; Ugrađivanje zamjenskih dijelova za vozila; Usluge čišćenja automobila; Usluge čišćenja motornih kopnenih vozila; Usluge montaže guma; Usluge održavanja računara; Usluge održavanja računarskog hardvera; Usluge popravka kućanskih električnih uređaja; Usluge popravka računara; Usluge popravke i održavanja motornih vozila; Usluge popravke vozila u kvaru; Usluge postavljanja i održavanja računara; Usluge ugradnje alarma; Usluge za punjenje električnih vozila; Zamjena kočnica; Zamjena guma; Zamjena baterija; Zamjena amortizera; Zamjena svjetala; Zaštita od hrđe; Zaštita vozila od hrđe.;

39 Garažiranje; Informativne usluge u vezi sa saobraćajem; Iznajmljivanje bicikala; Iznajmljivanje cestovnog prevoza; Iznajmljivanje dječjih kolica; Iznajmljivanje električnih automobila; Iznajmljivanje garaža; Iznajmljivanje i najam vozila; Iznajmljivanje motocikala; Iznajmljivanje prevoznih sredstava; Iznajmljivanje prikolica; Iznajmljivanje putničkih vozila; Iznajmljivanje rekreativnih vozila; Iznajmljivanje ručnih kolica; Iznajmljivanje vozila; Konsultantske i informativne usluge za putovanja; Najam skutera za potrebe prevoza; Najam vozila; Navigacija (pozicioniranje i planiranje puta i smjera); Navigacione usluge; Obezbeđivanje uputstava za vožnju u svrhe putovanja; Organizacija ekscurzija, izleta i tura razgledavanja; Organizacija ekscurzija kao dio putnih aranžmana; Organizacija i rezervacija putovanja u aranžmanima; Organizacija i rezervacija izleta; Organizacija i rezervacija ekscurzija; Organizacija i rezervacija ekscurzija i tura razgledavanja; Organizacija i rezervacija tura; Organizovanje ekspedicija; Organizovanje ekscurzija; Organizovanje kratkih putovanja; Organizovanje vuče vozila; Planiranje puta [navigacione usluge]; Ponuda izleta; Ponuda izleta s razgledavanjem [prevoz]; Pružanje informacija o uslugama vožnje vozila; Pružanje informacija o uslugama iznajmljivanja bicikla; Pružanje informacija o uslugama iznajmljivanja automobila; Pružanje informacija o uslugama privremenog skladištenja; Pružanje informacija u vezi sa motociklističkim rutama; Pružanje informacija u vezi sa rutama za putovanja; Pružanje iznajmljenih vozila; Pružanje iznajmljenih vozila za prevoz putnika; Pružanje korisnički prilagođenih uputa za vožnju; Pružanje podataka

u vezi sa načinom prevoza; Usluge agencija za organizaciju putovanja; Usluge pomoći na cesti, tegljenja i spašavanja; Usluge rezervacije vozila za iznajmljivanje; Usluge rezervacije za izlete; Usluge rezervacije za iznajmljivanje vozila; Usluge rezerviranja putovanja i prevoza; Usluge skladišta vozila; Utovar i istovar vozila.;

41 Auto škole; Avanturistička obuka za djecu; Dogovaranje, izvođenje i organizacija seminara; Informacije u vezi sa sportskim obrazovanjem; Informativne i savjetodavne usluge u vezi sa zabavom; Informativne usluge o utrkama; Informativne usluge u vezi sa sportom; Informativne usluge u vezi sa karatama za sportske događaje; Instrukcije koje se odnose na sportske aktivnosti; Izdavanje kataloga; Izdavanje kalendara; Izdavanje knjiga; Iznajmljivajnje skejtbordova; Iznajmljivanje audio opreme; Iznajmljivanje audio/vizuelne i fotografske opreme i objekata; Iznajmljivanje audiovizuelnih aparata; Iznajmljivanje sportske opreme i objekata; Iznajmljivanje igrački; Iznajmljivanje opreme za atletska takmičenja; Iznajmljivanje opreme za sportske događaje; Iznajmljivanje opreme za elektronske igre; Iznajmljivanje opreme za rekreativno jahanje; Iznajmljivanje opreme za sport i vježbu; Iznajmljivanje rošli; Iznajmljivanje sportske opreme; Iznajmljivanje sportskih terena; Iznajmljivanje stadiona; Iznajmljivanje uređaja za snimanje zvuka; Iznajmljivanje uređaja za snimanje video signala; Iznajmljivanje uređaja za snimanje audio signala; Iznajmljivanje uređaja za snimanje zvuka i videa; Iznajmljivanje zmajeva; Izobrazba za rad s računarima; Izvođenje nastupa uživo; Izvođenje obrazovnih događanja; Izvođenje sportskih događanja uživo; Izvođenje uživo događaja iz područja e-sporta; Izvođenje zabavnih događanja; Kursevi osposobljavanja; Najam klizaljki; Najam romobila za djecu; Najam rola/rošli; Najam sportske opreme; Napredno učenje vožnje motornih automobila; Obrazovne usluge u vezi sa sportom; Obrazovne, zabavne i sportske usluge; Obuka o održavanju računara; Obučavanje vožnje u pogledu bezbjednosti na putevima; Obučavanje vožnje na rolama; Obuka u vezi sa računarskim softverom; Obuka vezana za računarski hardver; Organizacija konferencija, izložbi i takmičenja; Organizacija sportskih događaja i takmičenja; Organizacija sportskih aktivnosti i takmičenja; Organizacija sportskih aktivnosti i sportskih takmičenja; Organizacija obrazovnih događanja; Organizovanje i održavanje seminara; Organizovanje i održavanje takmičenja; Ponuda informacija o sportskim aktivnostima; Ponuda objekata i opreme za aktivnosti i rekreaciju u slobodno vrijeme; Ponuda prostora za sport; Ponuda rekreacionih aktivnosti; Priredivanje zabavnih manifestacija; Pružanje površina za rekreaciju; Pružanje prostorija za zabavu; Sportske i fitness usluge; Satovi vožnje; Satovi vožnje motocikla; Satovi vožnje trkačkog vozila; Sportske aktivnosti; Sportska takmičenje (Organizovanje -); Sportska obuka; Sportska nastava, treniranje i obuka; Sport i fitness; Sportske usluge; Sportske i rekreacione aktivnosti; Sportsko obučavanje; Usluge iznajmljivanja opreme i objekata za obrazovanje, zabavu, sport i kulturu; Usluge u vezi sa rekreacijom i treningom; Zabava putem telefona; Zabavne usluge u vezi sa sportom.;

45 Iznajmljivanje biciklističkih kaciga; Iznajmljivanje cipela; Iznajmljivanje odjeće; Iznajmljivanje opreme za potrebe sigurnosti, spašavanja, zaštite i provođenja zakona; Iznajmljivanje sigurnosne opreme; Iznajmljivanje zaštitnih kaciga; Iznajmljivanje zaštitnih maski; Iznajmljivanje zaštitne odjeće i opreme; Licenciranje računarskog softvera.

(210) **BAZ2123647A** (220) 16/07/2021
 (442) 30/06/2022
 (732) **AN-KA unutrašnja i vanjska
 trgovina i usluge, društvo sa
 ograničenom odgovornošću**
Safeta Zajke br. 131 B, Sarajevo, BA
 (591) crna, crvena, bijela
 (540)



(531) 24.17,26.11,26.13,27.5,29.1
 (511)

9 Znanstveni, nautički, geodetski, električni, fotografski, kinematografski i optički aparati i instrumenti kao i aparati i instrumenti za vaganje, mjerenje, signalizaciju, kontrolu (inspekciju), za pomoć (spašavanje) i za obuku; aparati za snimanje, prijenos, reprodukciju zvuka i slike; magnetske podloge za snimanje, akustične ploče; automati i mehanizmi za automate; registarske blagajne, računari, mobiteli; oprema za obradu podataka i računala; uređaji za gašenje požara.;

35 Oglašavanje i reklamiranje, vođenje komercijalnih poslova, komercijalna administracija; uredski poslovi.

(210) **BAZ2123650A** (220) 21/07/2021
 (442) 30/06/2022
 (732) **ClimatePartner GmbH**
**St.-Martin-Str. 59, 81669 Munich,
 DE**
 (740) Dragan Mićunović
 (540)



(531) 26.1

(511)

9 Naočale; naočare za sunce; sportske naočare; kutije i futrole za naočare; kutije i futrole za naočare za sunce.

(210) **BAZ2123652A** (220) 22/07/2021
 (442) 30/06/2022
 (300) 018388924
 02/02/2021
 EM
 (732) **Pivovary Staropramen s.r.o.**
**Nádražní 43/84, CZ-150 00 Praha 5,
 CZ**
 (740) Nedim Krilić
 (540)

**AS BOLD AS
 PRAGUE AS
 SMOOTH AS
 PILSNER LAGER**

(511)

32 Piva, stout, lager (piva sa donjom fermentacijom ili pivova donjeg vrenja), tamna piva (porter) i ale piva (piva sa gornjom fermentacijom ili piva gornjeg vrenja); mineralne i gazirane vode i druga bezalkoholna pića; voćni napici i voćni sokovi; sirupi i drugi preparati za proizvodnju pića.

(210) **BAZ2123660A** (220) 26/07/2021

(442) 30/06/2022

(732) **"SARA" d.o.o. za proizvodnju,
promet i usluge****Brod Mihajla Pupina bb, Brod, BA**

(540)



(531) 5.3,25.3,26.4,27.5,29.1

(511)

29 Meso, riba, perad, divljač; mesni ekstrakti; konzervirano, zamrznuto, sušeno i kuhano voće i povrće; Mlijeko, sir, puter, jogurt i drugi mliječni proizvodi; ulja i masti za hranu.;

30 Kafa, čaj, kakao i zamjena za kafu; riža, tjestenina i rezanci; brašno i proizvodi od žitarica; hljeb, peciva; čokolada; sladoledi; šećer, med, melasa; kvasac, prašak za pecivo; so, dodaci jelima, začini; sirće, sosovi i drugi dodaci jelu.

(210) **BAZ2123663A** (220) 27/07/2021

(442) 30/06/2022

(732) **Domaća radinost "MAGIC TOUCH
NATURAL COSMETICS", VI. Klopić
Murtić (Meho) Meliha-****Cazin Lojička bb, 77220 Cazin, BA**

(540)



(531) 27.5

(511)

3 Šećerna pasta za depilaciju, pasta za depilaciju, vosak za depilaciju, vosak u trakicama za depilaciju, kreme za depilaciju; šamponi za kosu, šamponi za tijelo, prirodni šamponi, šamponi za bebe, suhi šamponi, šamponi protiv prhuti, šamponi za suhu kosu, šamponi za masnu kosu, šamponi za kosu s problematičnim vlasište, šamponi za kosu s neurodermatitisima, šamponi za tijelo s problematičnom kožom, šamponi za tijelo s kožom sklonom neurodermatitisima, šamponi; sapuni, glicerinski sapuni, prirodni sapuni, tečni sapuni, sapuni za lice, sapuni za tijelo, prirodni sapuni za lice, prirodni sapuni za tijelo; dezodoransi, prirodni dezodoransi, antiperspiranti, kruti dezodoransi, dezodoransi u kremi, dezodoransi u stiku, dezodoransi u spreju, roll on dezodoransi, kreme za lice, kreme za tijelo, prirodne kreme za lice i tijelo, hidratantne kreme za lice i tijelo, melemi, prirodni melemi, losioni za tijelo, mlijeka za tijelo, mlijeka za lice, ulja za tijelo, prirodna ulja za tijelo, ulja za sunčanje, ulja za samotamnjenje, ulja sa glitterima (shimmerima), ulja za lice, serumi za lice, anti-age serumi, serumi za kosu, serumi za tijelo, mermelade za sunčanje, mermelade za tijelo, maslaci za tijelo, maslaci za lice; tonici za lice, tonici za tijelo, vodice za kosu, vodice za tijelo, vodice za lice, vodice sa glitterima (shimmerima) za kosu, lice i tijelo; pilinzi za lice, pilinzi za tijelo, šećerni pilinzi, uljni pilinzi, suhi pilinzi, tečni pilinzi, pilinzi sa glitterima (shimmerima), pilinzi za suhim ili svježim cvijećem, prirodni pilinzi; balzami za usne, prirodni balzami za usne, balzami za usne u stiku, balzami za usne u kutijicama; pjene za čišćenje lica, pjene za tijelo, pjene za samotamnjenje; anti-age serumi, uljni serumi, vodeni serumi, serumi za lice, serumi za samotamnjenje, serumi za masnu kožu, serumi za suhu kožu; maske za lice, maske za lice sa shimmerima, maske za lice s oblikom lica.;

5 Farmaceutski i drugi preparati za ljudsku, medicinsku upotrebu ili za upotrebu kod životinja ljekovita šećerna pasta za depilaciju.;

21 Spužvice za čišćenje lica, spužvice za uklanjanje mitesera; piling rukavice; make-up četkice, četkice za maske.;

44 Saloni za uljepšavanje, kozmetički saloni, frizerski saloni, salon za masažu, saloni za njegu kože, saloni za mršavljenje, solarij, saloni za tamnjenje kože, saloni za njegu noktiju, saloni za uklanjanje dlačica, saloni za depilaciju, salon za trajnu depilaciju, saloni za lasersku depilaciju, saloni za permanentni make up, saloni za tetoviranje, usluge frizerskog i kozmetičkog salona, usluge salona za njegu noktiju, usluge frizerskih salona za djecu, usluge frizerskih salona za muškarce, usluge frizerskih salona za žene, usluge salona za uređivanje kućnih ljubimaca, usluge salona za uljepšavanje kućnih ljubimaca.

- (210) **BAZ2123665A** (220) 28/07/2021
 (442) 30/06/2022
 (732) **ALKALOID AD Skopje**
Boulevard Aleksandar Makedonski
12, 1000 Skopje, MK
 (740) Živko Mijatović & Partners d.o.o.
 (591) Nijanse plave, ružičasta, nijanse žute,
 zelena, bijela, siva, crna.
 (540)



- (531) 2.9,4.5,10.3,27.5,29.1
 (511)

5 Nazalni dekongestivi; dekongestivni sprejevi za nos; ljekoviti pripravci za nos u spreju; sprejevi za nos za medicinske potrebe; preparati za čišćenje nosa u medicinske svrhe.;

10 Medicinski aparati i instrumenti; nazalni aspiratori.

- (210) **BAZ2123668A** (220) 28/07/2021
 (442) 30/06/2022
 (732) **ALKALOID AD Skopje**
Boulevard Aleksandar Makedonski
12, 1000 Skopje, MK
 (740) "ŽIVKO MIJATOVIĆ & PARTNERS" d.o.o.
 Sarajevo
 (591) Nijanse plave, ružičasta, nijanse žute,
 zelena, bijela, siva, crna, nijanse smeđe,
 crvena.

(540)



- (531) 2.1,2.9,4.5,9.7,27.5,29.1
 (511)

5 Dodaci prehrani i dijetetski pripravci sa vitaminom B; dijetetski dodaci prehrani sa vitaminom B; dodaci prehrani koji se sastoje od vitamina, sa vitaminom B; mineralni dodaci prehrani za ljude sa vitaminom B; vitaminski i mineralni dodaci prehrani za djecu sa vitaminom B; vitaminski pripravci za djecu sa vitaminom B; dodaci prehrani koji se sastoje od aminokiselina sa vitaminom B; vitaminski i mineralni pripravci, sa vitaminom B; dijetetski pripravci za djecu sa vitaminom B; sirupi za farmaceutске svrhe sa vitaminom B; pripravci vitamina B.

- (210) **BAZ2123686A** (220) 03/08/2021
 (442) 30/06/2022
 (732) **MENPROM doo Gornja Tuzla**
Ahmeta Kobića bb, 75 208 Gornja
Tuzla, BA
 (740) ZAK Kenan Elezović i Mirza
 Dževdetbegović
 (591) cijan, magenta, žuta, crna, pantone
 7599 c, crvena, zelena, bijela.
 (540)



- (531) 5.9,8.5,26.1,26.4,27.5,29.1
 (511)

29 Pileći parizer.

(210) **BAZ2123690A** (220) 05/08/2021
(442) 30/06/2022

(732) **Kafe-bar "Igra mečka" Dragan Vukelić s.p. Banjaluka**
Kralja Petra I Karađorđevića 109, 78 000 Banja Luka, BA

(740) Advokatsko ortačko društvo "Dimitrijević i partneri "

(540)
ŠURIJADA

(511)
35 Oglašavanje; vođenje poslova; poslovno upravljanje; kancelarijski poslovi.;

41 Obrazovanje; obuka; razonoda; sportske i kulturne aktivnosti.;

43 Usluge pružanja hrane i pića; privremeni smještaj.

(210) **BAZ2123694A** (220) 09/08/2021
(442) 30/06/2022

(732) **J&B LIMITED**
3rd Floor, yam raj, Building, Market Square, P.O. Box 3175, Road TOWN, TORTOLA VG

(740) Advokatsko društvo Marić & Co d.o.o.
(540)

Armani

(531) 27.5

(511)

34 Duhan; artikli za upotrebu sa duhanom; šibice; cigarete; tabakere (kutije za cigarete).

(210) **BAZ2123695A** (220) 12/08/2021
(442) 30/06/2022

(732) **LS HOME d.o.o.**
Brnjaci 352, 71250 Kiseljak, BA
(540)



(531) 17.2,25.7,27.5,29.1

(511)

32 Energetski napici te ostala bezalkoholna piće.

(210) **BAZ2123696A** (220) 16/08/2021
(442) 30/06/2022

(732) **ELCOM d.o.o. Tuzla**
M.M. Dizdara - Stupine B2, 75000 Tuzla, BA
(540)



(531) 1.1,1.13,17.2,26.15,27.5

(511)

9 Kompjuterski programi; Snimljeni podaci i podaci koji se mogu preuzeti, računarski softver, prazni nosači podataka za digitalno ili analogno snimanje i skladištenje; Računari i periferni računarski uređaji.;

38 Prenos podataka i informacija putem kompjutera ili elektronskih sredstava komunikacije; Prenos digitalnih datoteka i elektroničke pošte; Omogućavanje pristupa korisnika globalnim računalskim mrežama; Video-on-demand prijenos; Pružanje internetskih chat soba i internetskih foruma; Telefonske i govorne pošte usluge; Telekonferencijske i videokonferencijske usluge. ;

39 Informacije o prijevozu, informacije o prometu, informacijske usluge u vezi s prometom, u vezi sa parkingom, upravljanje tokovima prometa vozila putem napredne komunikacijske mreže i tehnologije; usluge za pružanje informacija o putovanjima ili prijevozu robe, kao i za pružanje informacija koje se odnose na tarife, vozne redove i načine prijevoza; distribucija energije i električne energije, te distribucija i opskrba vodom. ;

42 Razvoj softvera, programiranje, implementacija softvera, instalacija softvera, održavanje softvera, ažuriranje softvera, konzultantske i informacijske usluge u vezi s dizajnom, programiranjem i održavanjem računarskog softvera,

konsultantske, savjetodavne i informacijske usluge, projektiranje i razvoj baze podataka, računarski programi razvoj, implementacija računarskih programa, instalacija računarskih programa, održavanje računarskih programa, ažuriranje računarskih programa, dizajn računarskih sistema, instalacija, održavanje i popravak softvera za računarske sisteme, konfiguracija računarskih sistema i mreža, analiza računarskih sistema, colud računarstvo, elektronički podaci pohranu, nadzor mrežnih sistema, nadzor i upravljanje računarskim sistemima daljinskim pristupom, usluge umnožavanja i prevođenja podataka, usluge kodiranja podataka, umnožavanje računarskih programa i softvera, inženjerske usluge, istraživanje i razvoj novih proizvoda za druge, pretvaranje podataka i računarski programi, industrijski dizajn, hosting, iznajmljivanje prostora memorije poslužitelja, usluge pružatelja usluga cloud hostinga, usluge hostinga i softvera kao usluge i iznajmljivanje softvera, studije tehničkih projekata na području računalnog hardvera i softvera, izvođenje tehničke studije projekata, vanjski pružatelji usluga na području informacijske tehnologije, usluge testiranja alarmnih i nadzornih sustava, softvare kao usluga (SaaS), platforma kao usluga (PaaS), studije tehničkih projekata, računarski programi za nadzor, upravljanje, napajanje, praćenje, kontrolu i organizaciju procesa, ;

45 Usluge elektronskog nadzora u sigurnosne svrhe, nadzor sigurnosnih sistema.

(210) **BAZ2123699A** (220) 16/08/2021

(442) 30/06/2022

(732) **G.R. GLOBAL COSMETICS LTD**

**ul. 5 Metsada, B.S.R. Building 4,
Bnei Brak, IL**

(740) Nusmir Huskić

(540)

COCOCHOCO

(511)

3 Regeneratori za kosu; dredstva za njegu kose; pripravci za njegu kose; proizvodi za njegu kose; nemedicinski proizvodi za njegu kose; gel za kosu; nemedicinski losioni za kosu; ulje za kosu; sredstvo za ispiranje kose; šampon za kosu; kozmetika za kosu.

(210) **BAZ2123704A** (220) 18/08/2021

(442) 30/06/2022

(732) **THE COCA-COLA COMPANY**

**One Coca Cola Plaza, Atlanta,
Georgia 30313, US**

(740) "ŽIVKO MIJATOVIĆ & PARTNERS" d.o.o.
Sarajevo

(540)

FREESTYLE

(511)

7 Strojevi za doziranje; automatski strojevi za doziranje; strojevi za pripremu napitaka; aparati za pripremu rashlađenih napitaka; strojevi za izradu gaziranih pića.;

11 Uređaji za rasvjetu, grijanje, proizvodnju pare, hlađenje i opskrbu vodom; rashladne jedinice za točenje pića; aparati za točenje hladnih napitaka; aparati za grijanje i hlađenje za točenje toplih i hladnih napitaka; aparati za hlađenje napitaka.;

32 Piva; mineralne i gazirane vode i druga bezalkoholna pića; voćni napici i voćni sokovi; sirupi i drugi pripravci za pripremu napitaka.

(210) **BAZ2123706A** (220) 19/08/2021

(442) 30/06/2022

(732) **Hrvatska odvjetnička komora
Koturaška 53/II, 10000 Zagreb, HR**

(740) STAM d.o.o.

(591) Crvena, zelena, crna, bijela.

(540)

*Hrvatska
odvjetnička
komora*



*Croatian
Bar
Association*

(531) 26.4,27.5,29.1

(511)

16 Periodične publikacije; pozivnice; štampani programi; papirne koverta za pakovanje; blokovi za bilješke; vizitkarte [posjetnice]; olovke.;

35 Usluge zapošljavanja osoblja advokatskih kancelarija i usluge preporučivanja advokata; usluge udruženja, naime, promovisanje interesa advokata.;

41 Sponzorisanje i održavanje edukativnih sastanaka i seminara za advokate, sudije i pripadnike javnosti o pravnim pitanjima.;

45 Pravne usluge; usluge advokatskih komora; usluge udruženja (pružanje pravnog zastupanja ili pravnih savjeta članovima udruženja); prikupljanje pravnih informacija; informativne usluge u vezi sa pravnim pitanjima; savjetodavne usluge u vezi sa pravom; pružanje informacija u oblasti prava.

(210) **BAZ2123707A** (220) 19/08/2021

(442) 30/06/2022

(732) **Pharmacy & Bio d.o.o.,**
Šerifa Loje br. 22, 71000 Sarajevo
BA

(591) Svijetlozelena, tamnozeleno.

(540)



(531) 5.3,24.17,27.3,29.1

(511)

3 Parfimerijski proizvodi, eterična ulja, nemedicinska kozmetika, nemedicinski losioni za kosu.;

5 Farmaceutski, medicinski i veterinarski preparati; dijetne tvari za medicinske potrebe, hrana za dojenčad; dijetni dodaci prehrani za ljude i životinje; ljekoviti čajevi za medicinske svrhe; ljekovite trave za medicinske svrhe.;

29 Hladetine (želei), džemovi, kompoti.;

30 Čajevi; med.;

32 Pića od voće i voćni sokovi.

(210) **BAZ2123708A** (220) 19/08/2021

(442) 30/06/2022

(732) **MONDLINE d.o.o. Sarajevo**
ul. Ferhadija broj 6, 71000
Sarajevo, BA

(540)



(531) 24.9,26.4

(511)

5 Dijabetički hljeb prilagođen za medicinsku upotrebu.;

30 Brašno i proizvodi od žitarica; hljeb, kolači, slastice; beskvasni hljeb.;

43 Usluge okrepe (pružanje hrane i pića), naročito pekarske usluge (usluge koje pružaju pekare).

(210) **BAZ2123709A** (220) 20/08/2021

(442) 30/06/2022

(732) **Društvo za proizvodnju i trgovinu**
"PLANTAGO" d.o.o. Laktaši**Malo Blaško bb, Slatina, 78250**
Laktaši, BA

(740) Goran Marić

(540)

CHAJANA

(511)

5 Ljekovito bilje; biljni čajevi za medicinske svrhe; ljekovito korijenje; medicinski čaj.;

30 Čaj; čaj (napici od čaja); nemedicinski biljni čajevi; mirodije.;

32 Jabučni sok, bezalkoholni; voćni napici bez alkohola; voćni sokovi; nektar, voćni (bezalkoholni).

- (210) **BAZ2123710A** (220) 23/08/2021 (540)
 (442) 30/06/2022
 (732) **AmCham BiH**
Fra Anđela Zvizdovića 1, 71000
Sarajevo, BA
 (740) Zajednička advokatska kancelarija Emina
 Saračević i Adis Gazibegović
 (591) Tamnoplava.
 (540)

**LEADER
ROOTS**

(531) 27.5,29.1

(511)

35 Oglašavanje; vođenje poslova; poslovni upravljanje;
 kancelarijski poslovi.;

41 Obrazovanje; obuka; razonoda; sportske i kulturne
 aktivnosti.;

42 Naučne i tehnološke usluge i istraživanja i projektovanje
 koji se na njih odnose; usluge industrijskih analiza i
 Istraživanja; projektovanje i razvoj računarskog hardvera i
 softvera.

(210) **BAZ2123711A** (220) 23/08/2021

(442) 30/06/2022

(732) **AmCham BiH**

Fra Anđela Zvizdovića 1, 71000
Sarajevo, BA

(740) Zajednička advokatska kancelarija Emina
 Saračević i Adis Gazibegović

(591) Tamnoplava.



**LEADER
ROOTS**

(531) 5.1,5.3,5.11,27.5,29.1

(511)

35 Oglašavanje; vođenje poslova; poslovni upravljanje;
 kancelarijski poslovi.;

41 Obrazovanje; obuka; razonoda; sportske i kulturne
 aktivnosti.;

42 Naučne i tehnološke usluge i istraživanja i projektovanje
 koji se na njih odnose; usluge industrijskih analiza i
 Istraživanja; projektovanje i razvoj računarskog hardvera i
 softvera.

(210) **BAZ2123712A** (220) 23/08/2021

(442) 30/06/2022

(732) **A & H L.L.C**

Al Arai Boulevard - Khoud P.O.
Box 676 Muscat, OM

(740) Marić & Co. d.o.o. Sarajevo

(591) Svijetlozelena, crna.

(540)



(531) 26.13,27.5,29.1

(511)

20 Namještaj, ogledala, okviri za slike, nemetalni
 kontejneri za skladištenje ili transport, neobrađena ili
 poluobrađena kost, rog, kitova kost ili sedef, školjke,
 morska pjena (sepiolit), jantar.;

21 Kućni ili kuhinjski pribor i posude, posuđe i pribor za
 jelo, osim vilica, noževa i žlica, češljevi i spužve, četke
 (osim kistova), materijali za pravljenje četki, pribor za
 čišćenje, neprerađeno ili poluprerađeno staklo, osim stakla
 koje se koristi u građevinarstvu, staklarija, porculan i
 grnčarija.;

25 Odjeća, obuća, pokrivala za glavu.;

27 Tepisi, ćilimi, prostirke i otirači, linoleum i drugi
 materijali za pokrivanje podova, prekrivači za zidove
 (netekstilni).

(210) **BAZ2123713A** (220) 24/08/2021
(442) 30/06/2022
(732) **HEMOFARM A.D., farmaceutsko-hemijska industrija Vršac**
Beogradski put bb, 26300 Vršac, RS
(740) "MSA IP" vl. Dževad Ćoralić
(540)

ARMYSTOP

(511)
5 Farmaceutski proizvodi.

(210) **BAZ2123714A** (220) 24/08/2021
(442) 30/06/2022
(732) **HEMOFARM A.D. farmaceutsko-hemijska industrija Vršac**
Beogradski put bb, 26300 Vršac, RS
(740) "MSA IP" vl. Dževad Ćoralić
(540)

ARKINAZA

(511)
5 Farmaceutski proizvodi.

(210) **BAZ2123715A** (220) 25/08/2021
(442) 30/06/2022
(732) **Corteva Agriscience LLC**
9330 Zionsville Road, Indianapolis, Indiana 46268, US
(740) "LINEA SERVICES" d.o.o. Sarajevo
(540)

GALLANT

(511)
5 Herbicidi za upotrebu u poljoprivredi.

(210) **BAZ2123716A** (220) 25/08/2021
(442) 30/06/2022
(732) **Corteva Agriscience LLC**
9330 Zionsville Road, Indianapolis, Indiana 46268, US
(740) "LINEA SERVICES" d.o.o. Sarajevo
(540)

VINABEL

(511)
5 Fungicidi za upotrebu u poljoprivredi.

(210) **BAZ2123717A** (220) 25/08/2021
(442) 30/06/2022
(732) **Corteva Agriscience LLC**
9330 Zionsville Road, Indianapolis, Indiana 46268, US
(740) "LINEA SERVICES" d.o.o. Sarajevo
(540)

VERBEN

(511)
5 Fungicidi za upotrebu u poljoprivredi.

(210) **BAZ2123718A** (220) 25/08/2021
(442) 30/06/2022
(732) **Corteva Agriscience LLC**
9330 Zionsville Road, Indianapolis, Indiana 46268, US
(740) "LINEA SERVICES" d.o.o. Sarajevo
(540)

PALLAS

(511)
5 Herbicidi za upotrebu u poljoprivredi.

(210) **BAZ2123719A** (220) 25/08/2021
(442) 30/06/2022
(732) **Corteva Agriscience LLC**
9330 Zionsville Road, Indianapolis, Indiana 46268, US
(740) "LINEA SERVICES" d.o.o. Sarajevo
(540)

MUSTANG

(511)
5 Herbicidi za upotrebu u poljoprivredi.

(210) **BAZ2123720A** (220) 25/08/2021
(442) 30/06/2022

(732) **Corteva Agriscience LLC**

**9330 Zionsville Road, Indianapolis,
Indiana 46268, US**

(740) "LINEA SERVICES" d.o.o. Sarajevo
(540)

KERB

(511)

5 Herbicidi za upotrebu u poljoprivredi.

(210) **BAZ2123721A** (220) 25/08/2021
(442) 30/06/2022

(732) **Corteva Agriscience LLC**

**9330 Zionsville Road, Indianapolis,
Indiana 46268, US**

(740) "LINEA SERVICES" d.o.o. Sarajevo
(540)

KARATHANE

(511)

5 Fungicidi za upotrebu u poljoprivredi.

(210) **BAZ2123722A** (220) 25/08/2021
(442) 30/06/2022

(732) **Corteva Agriscience LLC**

**9330 Zionsville Road, Indianapolis,
Indiana 46268, US**

(740) "LINEA SERVICES" d.o.o. Sarajevo
(540)

GARLON

(511)

5 Herbicidi za upotrebu u poljoprivredi.

(210) **BAZ2123723A** (220) 25/08/2021
(442) 30/06/2022

(732) **Corteva Agriscience LLC**

**9330 Zionsville Road, Indianapolis,
Indiana 46268, US**

(740) "LINEA SERVICES" d.o.o. Sarajevo
(540)

LASER

(511)

5 Insekticidi za upotrebu u poljoprivredi.

(210) **BAZ2123724A** (220) 25/08/2021
(442) 30/06/2022

(732) **Corteva Agriscience LLC**

**9330 Zionsville Road, Indianapolis,
Indiana 46268, US**

(740) "LINEA SERVICES" d.o.o. Sarajevo
(540)

ENTECTA

(511)

5 Fungicidi za upotrebu u poljoprivredi.

(210) **BAZ2123726A** (220) 27/08/2021
(442) 30/06/2022

(732) **Montres Tudor SA**

**Rue François-Dussaud 3, Geneve,
CH**

(740) Živko Mijatović & Partners d.o.o.
(540)

TUDOR

(511)

14 Urarski artikli, naročito satovi, ručni satovi, dijelovi za urarske artikle, te pribor za urarske artikle koji nije uključen u druge klase, satovi i drugi kronometrijski instrumenti, kronometri, kronografi (urarstvo), narukvice za satove, remeni za ručne satove, brojčanici (urarstvo), kutije i izložbeni spremnici za urarstvo i nakit, satni mehanizmi i njegovi dijelovi; nakit; drago i polu-drago kamenje; plemeniti metali i njihove legure; broš igle (nakit).;

35 Prezentacija urarskih i kronometrijskih artikala, nakita i pametnih satova putem svih komunikacijskih medija u maloprodajne svrhe; on-line reklamiranje; pružanje informacija i savjeta potrošačima u vezi s urarskim i kronometrijskim artiklima, nakitom, pametnim satovima i artiklima za online prodaju; usluge maloprodaje urarskih i

kronometrijskih artikala, nakita i pametnih satova putem globalnih računalnih mreža, kataloga, pošte i svih drugih elektronskih sredstava; usluge reklamiranja, marketinga i promocije; usluge oglašavanja i promotivne usluge; distribucija promotivnih materijala; savjetodavne usluge u oblasti oglašavanja i marketinga; savjetodavne usluge u vezi sa promotivnim aktivnostima.;

37 Usluge popravke urarskih i kronometrijskih artikala, nakita i pametnih satova; usluge održavanja urarskih i kronometrijskih artikala, nakita i pametnih satova; usluge poliranja za urarske i kronometrijske proizvode i nakit; usluge remonta urarskih i kronometrijskih proizvoda, nakita i pametnih satova; usluge restauracije urarskih i kronometrijskih proizvoda, nakita i pametnih satova; usluge tehničke kontrole za urarske i kronometrijske proizvode, nakit i pametne satove; pružanje savjeta i informacija u vezi svih prethodno navedenih usluga.

(210) **BAZ2123727A** (220) 27/08/2021

(442) 30/06/2022

(732) **Gama Electronic d.o.o.**

Zenički put bb, 72230 Žepče, BA

(591) Nijanse zelene, siva.

(540)



(531) 5.3,27.5,29.1

(511)

4 Solarna električna energija.;

6 Metalna krovništa s ugrađenim solarnim ćelijama.;

7 Solarni generatori električne energije.;

9 AC/DC eletro napajanje, AC/DC pretvarači, adapteri (električni), adapteri izmjenične struje, adapteri za kabele, adapteri (za struju), jedinice za električno napajanje, uređaji za napajanje istosmjernom strujom, solarni moduli, solarne ploče, solarne baterije, solarne ćelije, solarni paneli, solarni punjači baterija, fotonaponski solarni moduli, solarne baterije za industrijsku upotrebu, solarne ćelije za stvaranje električne energije, prijenosni solarni paneli za proizvodnju električne struje, kolektori solarne energije za stvaranje električne energije, baterije koje se mogu puniti putem solarne energije.;

11 LED rasvjeta, svjetiljke LED, ambijetalna LED rasvjeta, dekorativna rasvjeta, vanjska rasvjeta, vrtna rasvjeta, sigurnosna rasvjeta, infracrvena rasvjeta, infracrvena rasvjetna tijela, ulična rasvjeta, električna rasvjeta, zidna rasvjeta, ambijetalna rasvjeta, rasvjeta za izlaganje, rasvjeta ravnih panela, rasvjeta za akvarije, rasvjeta za nuždu, električna unutarnja rasvjeta, dekorativna električna rasvjeta, kupolasta rasvjeta za namještaj, podne svjetiljke, stropne svjetiljke, viseće svjetiljke, stolne svjetiljke, ručne svjetiljke, LED žarulje za svjetiljke, grla za električne

žarulje, reflektori, rasvjetna tijela i reflektori, svjetiljke na solarni pogob, rasvjetni uređaji sa solarnim ćelijama, solarni grijači vode, uređaji za solarno grijanje, svjetiljke na solarni pogon, lampe na solarnu energiju, solarnikolektori za grijanje, paneli za solarno grijanje, solarni paneli za grijanje, rasvjetni uređaji sa solarnim ćelijama, instalacije za grijanje na solarnu energiju, zređaji za ventilaciju na solarni pogon, instrumenti za pohranjivanje topline (solarna energija) za grijanje.;

19 Krvni pokrovi, nemetalni, sa solarnim ćelijama, krovšta, nemetalna s ugrađenim solarnim ćelijama.;

40 Proizvodnja električne energije iz solarne energije.;

42 Dizajn i razvoj programa za kontrolu, regulaciju i nadzor sustava solarne energije.

(210) **BAZ2123728A** (220) 30/08/2021

(442) 30/06/2022

(732) **Barilla G. e R. Fratelli –Societa per Azioni**

Via Mantova 166, Parma PR, IT

(740) Živko Mijatović & Partners d.o.o.

(540)

GESTA LJUBAVI

(511)

29 Meso; riba; živina i divljač; mesni ekstrakti; konzervisano, zamrznuto, sušeno i kuhano voće i povrće; želei; mermelada; jaja; mlijeko i mliječni proizvodi; jestiva ulja i masti; incuni, neživi; pripremljeni bujon; supe; kavijar; voće u konzervi; povrće u konzervi; sir; milk šejk; voćni čips; zaleđeno voće; voće, konzervisano; voće konzervisano u alkoholu; kuhano voće; smrznuto voće; konzervisane pečurke; želatin; voćni žele; preparati za supu od povrća; konzervisano povrće; kuhano povrće; sušene mahunarke; konzervisano sočivo; salate od voća; salate od povrća; margarin; mućena pavlaka, šlag; pavlaka [mlečni proizvod]; čips od krompira; niskokalorični čips od krompira; konzervisana riba; živina (neživa); sastojci za pripremanje supe; grickalice na bazi voća; sokovi od povrća za kuhanje; sok od paradajza za kuhanje; jogurt.;

30 Kafa; čaj; kakao i zamjene za kafu; pirinač; tapioka i sago; brašno i proizvodi od žitarica; hljeb; peciva i slatkiši; sladoledi; šećer; med; zlatni sirup [šećerni sirup], melasa; kvasac; prašak za pecivo; so; senf; sirće; sosovi [dodaci hrani]; začini; led za osvežavanje; hrana na bazi ovsa; skrobna hrana; skrob za jelo; sjeme anisa; sjeme zvezdastog anisa; dodaci jelima; arome za kafu; arome, koje nisu etarska ulja; biljne arome za pića (izuzev etarskih ulja); arome za kolače, izuzev etarskih ulja; ovseno brašno; visokoproteinske pločice od žitarica; štapovi od slatkog korijena [poslastica]; pića na bazi kakaoa; pića na bazi kafe; pića na bazi čokolade; napici od čaja; bikarbona soda za kuhanje; pti-ber keks; slatkiši; slatke zemičke, kolačići; puding; kakao; kakao napici sa mlijekom; pića od kafe sa mlijekom; nepržena kafa; cimet [začin]; karamele [bombone]; začinski dodaci; krekeri; kus-kus [griz]; kolači od biskvita; pšenično brašno; brašno; voćni žele [slatkiši]; led; prašak za pecivo; makaroni; majonez; dvopek; hljeb bez kvasca; hljebne mrvice; vekne hljeba; tjestenina; pesto;

pice; preparati od žitarica; ravioli; kuhinjska so; umak od paradajza; umak, sos od soje; prelive za salatu; sendviči; začinska paprika; griz; kukuruzni griz; grickalice na bazi žitarica; grickalice na bazi pirinča; sorbei [ledeni]; špageti; sosovi za meso [umaci]; sosovi za testenine; rezanci; tart [slatka pita bez gornje kore]; rezanci za supu; šafran [začin]; đumbir [začin].;

43 Usluge obezbjeđivanja hrane i pića; privremeni smeštaj; kafići; kafeterije; iznajmljivanje privremenog smeštaja; usluge kantina; usluge rezervisanja hotela; rezervisanje privremenog smeštaja; rezervisanje pansiona; restorani; samouslužni restorani; hoteli; usluge barova; usluge kampova za odmor [smeštaj]; katering hrane i pića; moteli; snek barovi.

(210) **BAZ2123729A** (220) 31/08/2021

(442) 30/06/2022

(732) **Symphony Group d.o.o. Sarajevo
Kolodvorska 11, 71000 Sarajevo,
BA**

(591) Ljubičasta.

(540)



(531) 26.4,27.5,29.1

(511)

9 Računarski programi, snimljeni; operativni računarski programi, snimljeni; računarski softver računari; laptop računari; magnetne trake za računare; monitori (računski hardver).;

35 Iznajmljivanje oglasnog prostora; iznajmljivanje vremena za reklamiranje u svim sredstvima komunikacije; oglašavanja o poslovima; stručne usuge o poslovnoj efikasnosti; profesionalne poslovne konsultacije; poslovne informacije; poslovno upravljanje za nezavisne pružaoce usluga; pružanje poslovnih informacija putem internet stranice; pomoć u poslovnom ili industrijskom upravljanju; komercijalna administracija za licence robe i usluga trećih lica; prikupljanje informacija u kompjuterske baze podataka; kompjutersko upravljanje podacima; dizajniranje reklamnog materijala; marketing; online reklamiranje na računarskoj mreži; obezbjeđivanje online tržišta za kupce i prodavce roba i usluga; usluge podugovaranja, outsourcing (pomoć u poslovanju).;

42 Programiranje; dizajn kompjuterskog softvera; analiziranje računarskih sistema; dizajniranje računarskih sistema; savjetovanje u oblasti računarskog softvera; savjetovanje iz oblasti računarske tehnologije; savjetovanje o sigurnosti računara; savjetovanje o dizajnu i razvoju računarskog harcera; savjetovanje u vezi sa informacionim tehnologijama.

(210) **BAZ2123730A** (220) 31/08/2021

(442) 30/06/2022

(732) **"SUBAŠIĆ" d.o.o.**

**Potočani bb, 74264 Jelah, Tešanj,
BA**

(740) "INTELBIRO" d.o.o.

(591) Crna, bijela, magenta, crvena, žuta.

(540)



(531) 5.7,25.7,26.1,26.4,29.1

(511)

30 Sve vrste prehrambene tjestenine, naročito sušena tjestenina; tjestenina koja sadrži nadjeve; duboko smrznuta tjestenina; kiselo tijesto; integralna tjestenina; svježa tjestenina; lisnato tijesto; prhko tijesto; ljuške od tijesta; tjestenina u obliku listova; instant rezanci; tijesta za kruh; salata od tjestenine; tjestenina koja sadrži nadjeve; tijesto za pizzu; tjestenina koja sadrži jaja; tijesto za kekse; smrznuti listovi tijesta; gotova jela koja sadrže tjesteninu; gotova jela koja sadrže tjesteninu; jela od tjestenine; punjeno tijesto od kvasca s nadjevima koji se sastoje od voća; punjeno tijesto od kvasca s nadjevima koji se sastoje od povrća; grickalice koje se uglavnom sastoje od tjestenine; punjeno tijesto od kvasca s nadjevima koji se sastoje od mesa; jela koja se sastoje prvenstveno od tjestenine; gotova jela na bazi tjestenine; konzervirana tjestenina; sušene i svježe tjestenine, rezanci i okruglice; lazanje; ravioli; riža; tijesto za kolače i pizze; brašno i pripravci od žitarica; pizza; kruh; makaroni; pripremljena tjestenina; špageti; tortellini.

(210) **BAZ2123731A** (220) 31/08/2021

(442) 30/06/2022

(732) **VINARIJA ČITLUK d.d. ČITLUK**
Kralja Tomislava 28, Čitluk, BA

(740) STAM d.o.o.

(540)

TEUTA

(511)

29 Maslinovo ulje; prirodni džemovi; marmelade; suho voće.;

30 Slastice (čokolade).;

33 Jabukovača; kruškovača, žestoka pića; likeri; bitteri.

(210) **BAZ2123732A** (220) 01/09/2021

(442) 30/06/2022

(732) **Pero Barbarić**

Blatnica 115, 88260 Čitluk, BA

(591) zlatna, crna

(540)



(531) 1.3,26.1,26.2,29.1

(511)

3 Preparati za bijeljenje i ostale tvari za pranje rublja; preparati za čišćenje, poliranje, odmaščivanje i struganje; nemedicinski sapuni; parfumerijsku proizvodi, eterična ulja, nemedicinska kozmetika, nemedicinski losioni za kosu; nemedicinski preparati za njegu zubi.

(210) **BAZ2123733A** (220) 03/09/2021

(442) 30/06/2022

(732) **Gap (ITM) Inc.**

2 Folsom Street, San Francisco, CA
94105, US

(740) "LINEA SERVICES" d.o.o. Sarajevo

(540)

GAP

(511)

9 Aparati i instrumenti znanstveni, nautički, istraživački, navigacijski, geodetski, fotografski, kinematografski, audiovizualni, optički, za vaganje, mjerenje, signalizaciju, otkrivanje, testiranje, kontrolu (inspekciju), spašavanje i nastavu; aparati i instrumenti za provođenje, prekid, transformaciju, akumulaciju, reguliranje ili kontrolu distribucije ili uporabe električne energije; aparati i instrumenti za snimanje, prijenos, reproduciranje ili obradu zvuka, slike ili podataka; snimljeni podaci i podaci koji se mogu preuzeti, računarni softver, prazni nosači podataka za digitalno ili analogno snimanje i skladištenje; mehanizmi za aparate koji se pokrenu novcem ili žetonom; registar kase, računski strojevi; računari i periferni računarni uređaji; ronilačka odijela, ronilačke maske, čepovi za uši za ronioce, štipaljke za nos za ronioce i plivače, rukavice za ronioce, aparati za disanje za podvodno plivanje; aparati za gašenje požara; numerički i magnetski nosači podataka, akustične ploče, kasetne trake i etuiji i navlake za mobilne telefone, prijenosni multimedijски čitači, kacige sa slušalicama; oprema za obradu podataka i računari; računarni softver, računarne memorije, modemi; video diskovi, optički i numerički diskovi, tipkovnice računara, računarni terminali, zaslone za projiciranje [ekrani], računarni štampači; telematski aparati; elektronske brošure koje se mogu preuzeti, zaštitna odjeća, obuća, pokrivala za glavu, kacige, rukavice, pojasevi i naočale; električni adapteri za putovanje; torbe za prijenosne računare (laptop); torbe za lične digitalne asistente; futrole za tablet računare; kacige sa slušalicama i kacige uključujući bežične kacige sa slušalicama i kacige; zaštitne maske; zaštitne maske za lice za sprječavanje nesreća ili ozljeda; električne brave; mjerne kašike, mjerne čaše; kuhinjski mjerači vremena; futrole za prijenosne računare; futrole za elektroničke dodirne ploče (touch pad); futrole za elektroničke bilježnice (notepad); računarni pribor.

(210) **BAZ2123734A** (220) 06/09/2021

(442) 30/06/2022

(732) **Plaza Tech d.o.o. Sarajevo**

ul. Avdage Šahinagića br. 9, 71000 Sarajevo, BA

(540)



(531) 26.4,27.5

(511)

35 Usluge veleprodaje (trgovina na veliko), naročito računarskih programa i licenci.;

42 Naučne i tehnološke usluge kao i pripadajuće usluge istraživanja i koncepcije; usluge industrijskih analiza i istraživanja; koncepcija i razvoj računara i računarskih programa (softvera).

(210) **BAZ2123735A** (220) 07/09/2021

(442) 30/06/2022

(732) **HERTEX d.o.o.**

ul. Petra Bojovića bb, 74480 Modrića, BA

(740) KARABDIĆ KERIM

(591) narandžasta, crna, bijela

(540)



HERTEX
KONFEKCIJA

(531) 9.5,27.5,29.1

(511)

25 Haljine; hlače; kaputi; konfekcijska odjeća; košulje; košulje s kratkim rukavima; kratke bluze; kratke hlače; kratki kaputi (sakoi); suknje; mantili; jakne.;

35 Oglašavanje; vođenje poslova; poslovno upravljanje; kancelarijski poslovi.

(210) **BAZ2123738A** (220) 08/09/2021

(442) 30/06/2022

(732) **Teva Pharmaceuticals Europe B.V. Piet Heinkade 107, 1019 GM Amsterdam, NL**

(740) "Živko Mijatović & Partners" d.o.o.

(540)

IZINOSE

(511)

5 Farmaceutski pripravci i tvari.

(210) **BAZ2123739A** (220) 08/09/2021

(442) 30/06/2022

(732) **Teva Pharmaceuticals Europe B.V. Piet Heinkade 107, 1019 GM Amsterdam, NL**

(740) "Živko Mijatović & Partners" d.o.o.

(540)

DUONASE

(511)

5 Farmaceutski pripravci i tvari.

(210) **BAZ2123740A** (220) 08/09/2021

(442) 30/06/2022

(732) **"Mliječna industrija 99" d.o.o. Gradačac**

Sarajevska bb, Gradačac, BA

(740) Marić & Co advokatsko društvo d.o.o.

(591) tamnoplava, svijetloplava, crvena, bijela, žuta, smeđa, siva

(540)



(531) 2.9,5.3,5.5,8.3,11.3,29.1

(511)

29 Sir.

(210) **BAZ2123741A** (220) 08/09/2021

(442) 30/06/2022

(732) "Mliječna industrija 99" d.o.o.
Gradačac

Sarajevska bb, Gradačac, BA

(740) Marić & Co advokatsko društvo d.o.o.

(591) tamnozelena, svijetlozeleno, bijela,
crvena, žuta, bež, smeđa, siva

(540)



(531) 2.9,5.3,5.5,8.3,11.3,29.1

(511)

29 Sir.

(210) **BAZ2123742A** (220) 08/09/2021

(442) 30/06/2022

(732) "Mliječna industrija 99" d.o.o.
Gradačac

Sarajevska bb, Gradačac, BA

(740) Marić & Co advokatsko društvo d.o.o.

(591) crvena, bijela, tamnoplava, žuta, zelena,
smeđa, siva

(540)



(531) 2.9,5.3,5.5,8.3,11.3,29.1

(511)

29 Sir.

(210) **BAZ2123743A** (220) 10/09/2021

(442) 30/06/2022

(732) **HIT DESIGN d.o.o. Tešanj**

Kraševo broj 66, 74260 Tešanj, BA

(740) "INTELBIRO" d.o.o.

(591) crna, nijanse plave

(540)



(531) 26.4,26.11,26.13,27.5,29.1

(511)

20 Namještaj, zrcala, okviri; nemetalni spremnici za pohranu i prijevoz; neobrađeni i poluobrađeni kost, rožina, bjelokost, usovina, sedef; školjke; štiva; jantar; naročito: ambalaža od drva za boce, armature za vrata, nemetalne armature, nemetalne, za mrtvačke ljesve, bačve, drvene za pretakanje vina, bačve, nemetalne bačvice, nemetalne bambusovina, bifei na kotačićima [pokućstvo], bolnički kreveti, brave, nemetalne za vozila, brave, nemetalne, neelektrične čavlići za potpetice, nemetalni čepovi na navoj za boce, nemetalni čepovi slivnika, nemetalni čepovi za boce, divani, djeca (ogradaen prostor za malu djecu), djeca (sagovi za ogradaen prostor za malu djecu), dječji krevetići, domaće životinje (ležaji za domaće životinje), drvene ploče [paneli] za pokućstvo, drvo za grebanje za mačke, držači ubrusa, učvršćeni, nemetalni, dužice bačvi, figurice od drva, voska, gipsa ili od plastike, fiksni nemetalni dozatori za vrećice za pseći izmet, frizerski stolci, gabariti, nemetalni, za utovar na željeznici, garderobni ormari, gnijezda za domaće životinje, hidrostatski kreveti, nemedicinski, hodalice za malu djecu, identifikacijske ploče, nemetalne, Jantar, jantar, prešani (ploče od prešanog jantara), jantar, prešani (šipke od prešanog jantara), jaslje za krmivo, jastuci, jastuci punjeni zrakom za nemedicinske potrebe, jastuci za kućne ljubimce, jastuci za podršku bebine glave, jastuci za pozicioniranje glave bebe, jastučići za bebe za zaštitu od prevrtanja, kableske obujmice, nemetalne, kanapei [divani], kanistri, nemetalni, kapice za čepljenje, nemetalne, kapice, nemetalne za boce, kartice-ključevi, plastične, nekodirane i nemagnetske, kartoteke [namještaj], kipovi od drva, voska, sadre ili od plastike, klinovi za cipele, nemetalni, klinovi, nemetalni, klupe [namještaj], knjižnice (police za knjižnice), kolčići za šatore, nemetalni, kolica [pokućstvo], koluti za ključeve, razlomljeni, nemetalni, koluti za zavjese, komode, konzolni stolovi, kopita životinja, koralji, korita za žbuku [nemetalna], kornjačevina, kornjačevina (nadamjesci kornjačevine), korožo [biljna bjelokost], košaračka roba, košare za prijenos predmeta, košare, nemetalne, košarice, nemetalne, kotačići za krevete, nemetalni, kotačići za namještaj, nemetalni, kotlovi, nemetalni, kreveti, krojačka poprsja, krojačke lutke, kućice za domaće životinje, kućice za ptice, kućice za ptice za gniježđenje, kućni brojevi, nesvjetleći, nemetalni, kuke vješalice za odijela, nemetalne, kuke za zavjese, kukice za vješanje torbi, nemetalne, kukice za zavjese, kupaonske komode (toaletni stolići) [namještaj], kutije za alat, nemetalne, prazne, kutije, drvene ili plastične, kvake, nemetalne, ladice, lepeze, letvice za okvire, lokoti, nemetalni, ljestve, drvene ili plastične, ljestve, pokretne, nemetalne za ukrcavanje putnika, madraci, madraci za kampiranje, matice, nemetalne, mesarski stolovi, motke, nemetalne, mrtvački ljesovi, namještaj na napuhavanje, naprave za zatvaranje prozora, ne od metala, naprave za zatvaranje vrata, ne od metala, narukvice, identifikacijske, nemetalne, nasloni za glavu [pokućstvo], nasloni za puške, naslonjači [fotelje], natpisi firmi na drvu ili plastici, neelektrični, nemetalni zatvarači vrata, nemetalne vodilice za klizna vrata, nemetalni kolci za biljke ili stabala, nemetalni lokoti [osim električnih], nemetalni otvarači prozora [neelektrični], nemetalni otvarači vrata [neelektrični], nemetalni prozorski okovi, nemetalni zatvarači prozora [neelektrični], noge za namještaj, nogostupi, nemetalni [stube], nosači za namještaj, nemetalni, novine (stalci za izlaganje novina), nožice za namještaj, obramnice za prijevoz tereta na ramenu, obruči za bačvice, nemetalni, obujmice za cijevi, nemetalne, odbojnici za prozore, ne od metala ili gume, odbojnici za vrata, ne od metala ili gume, ogledala, ogledala koja se drže u ruci za toaletne potrebe,

okviri za četke, okviri za košnice, okviri za krevete, drveni, okviri za saće, okviri za slike, okviri za vezenje, oprema za krevete, nemetalna oprema za prozore, nemetalna ormari, ormari s pregradama za boce, ormari s pretincima, ormari za stolno posuđe, ormari za stolno posuđe [kredenci], ormarići za hranu, ormarići za lijekove, paravani [pokućstvo], pčele (košnice za pčele), pekarske košare za kruh, pipe, nemetalne za bačve, pisači stolovi, plakatne ploče, drvene ili plastične, plastične etikete, plastične kopče za zatvaranje vreća, plastične rampe za vozila, plastični ključevi, pletena slama [osim prostirača], pletenice od slame, ploče za oglašavanje, ploče za vješanje ključeva, plutače za vezanje brodova, plutajući spremnici, nemetalni [kontejneri], pluteni čepovi, podizači prozora, nemetalni, podloge za držanje u krilu, podloge za spavanje, podnice za krevete, pogrebne urne, pokućstvo, pokućstvo (nemetalna oprema za pokućstvo), pokućstvo (plastični obrubi na pokućstvu), pokućstvo, metalno, police [stelaže], police za kartotečne ormare, police za knjige, police za pokućstvo, police za skladištenje, pomoćne male ljestve, nemetalne, poprsja od drva, voska, sadre ili plastike, posrebmjeno staklo za ogledala, posteljina [osim postelnog rublja], postolja računskih strojeva, posude, nemetalne za tekuća goriva, posude, plastične za ambalažu, prazni nemetalni sanduci za alat, prematanje (podloge za prematanje beba), prenošenje (palete za prenošenje, nemetalne), prijenosni radni stolovi, prijevoz (nemetalne palete za prijevoz), prostirači, pomični, prostirači za sudopere, pseće kućice, ptice, punjene, pultovi, pultovi [prodajni stolovi], registarske tablice, nemetalne, reklamni predmeti za napuhavanje, remenice od plastike za zavjese, rezervoari [ni metalni ni zidani], ribarske košare, rogov, jelenji, rožina, sirova ili poluobrađena, ručke vrata, nemetalne, ručke za kade, nemetalne, ručni, nemetalni držači za zastave, samostojeće pregrade (namještaj), sanduci za igračke, sanduci za stakleninu [obiti], sandučići, za pisma, ni metalni ni zidani, savitljive cijevi (namatači savitljivih cijevi) [nemetalni, nemehanički], sedef, sirovi ili poluobrađeni, sjedalice za kade namijenjene bebama, sjedalice za tuš kade, sklopivi stolci [počivaljke], sofe,, spojke, nemetalne, za pričvršćivanje kablova ili cijevi, spremnici za odvod ulja [nemetalni], spremnici, nemetalni [kontejneri], staklene ploče za ogledala, stakleni ormari [vitrine], staklo, posrebmjeno za ogledala, stalci [namještaj], stalci u izlozima, stalci za bačve, nemetalni, stalci za časopise, stalci za čitanje, stalci za kišobrane, stalci za knjige [namještaj], stalci za nakit, stalci za odjeću, stalci za piljenje, stalci za posude s cvijećem, stalci za ručnike [namještaj], stalci za šešire, stilsko pokućstvo, štiva [hidrirani prirodni magnezijev silikat], stolci, metalni, stolci, visoki, za malu djecu, stolice, stolice bez naslona, stoličice bez naslona [tabureti], stolići za odlaganje jela, stolići za odlaganje predmeta, stolići za pisaće strojeve, stolići za računala, stolići za umivanje (pokućstvo), stolne ploče, stolovi, stolovi za crtanje, stolovi za masažu, stolovi za obrtničke radove, stolovi za piljenje [namještaj], stolovi za prematanje beba, pričvršćeni na zid, stolovi, metalni, šarke, nemetalne, šezloni, šipke za sagove za stubišta, šipke za zavjese, školski namještaj, školjke oštriga, prazne, školjke, prazne, škrinje, nemetalne, škripci [namještaj], španjolska trstika, špule (drvene špule za konac, svilu, uzice), štitnici za dječje krevetiće, osim posteljine, toaletni stolići, torbe-ormari za slaganje odjeće, torbe-ormari za vješanje odjeće, tračnice za zavjese [šine], trake od slame, trake, drvene, trska [materijal za pletenje], ukrasi, pokretni koji proizvode zvukove [mobili], ukrasni predmeti koji trepere pri najmanjem strujanju zraka, ukrasni predmeti od plastike za ukrašavanje hrane,, ukrasni vijenci za okvire, umjetnički

predmeti od drva, voska, gipsa ili plastike, unutarnja sjenilorolete [pokućstvo], unutarnji tekstilni zasloni za prozore, unutrašnji papirni zastori, uredski namještaj, uredski stolovi, usovina, sirova ili poluobrađena, utovame palete, nemetalne uzglavlja, uzglavnice, valjčići za zavjese, velike pletene košare za dojenčad, ventili za drenažne cijevi, plastični, ventili za vodovodne cijevi, plastični, ventili, nemetalni [nisu dijelovi strojeva], vijci s maticom, nemetalni, vijci, nemetalni, vitla, nemehanička, nemetalna za savitljive cijevi, vješalice za odjeću, vješalice za odjeću [namještaj], vješalice za odjeću, nemetalne, vosak, sačasti za košnice, vrata za namještaj, vrpce, netekstilne za zavjese, zakovice, nemetalne, zasloni za kamine [namještaj], zastori, unutarnji od lamela, zasuni za vrata, nemetalni, zatici, nemetalni [klinovi], zatvarači za boce, nemetalni, zatvarači za posude, nemetalni, zaustavljači, ne od stakla, metala ili gume, zavjese od bambusa, zavjese od perli za dekoraciju, zavjese od tkanog drva [pokućstvo], zipke, zračni jastučići za glavu [ne za medicinske potrebe], zračni kreveti, ne za medicinske potrebe, zračni madraci [ne za medicinske potrebe], zvekiri za vrata, nemetalni, zvonca na vratima nemetalna, neelektrična, žardinijere [pokućstvo], životinje, punjene [preparirane], životinjske kandže, životinjski rogovi. ;

21 Pribor i posuđe za kućanstvo ili za kuhinju; kuhinjski pribor, pribor za jelo, osim vilica, noževa i žlica; češljevi i spužve; četke, osim kistova; materijali za četke; pribor za čišćenje; sirovo ili poluobrađeno staklo, osim građevnog stakla; stakleno posuđe, porculansko i keramičko posuđe, naročito: aerosol (uređaji za raspršivanje aerosola) za nemedicinske potrebe, akvariji za stanove, aparati za dezodoriranje za osobnu upotrebu, automatske posude za hranjenje kućnih ljubimaca, bijeli luk (spravice za cijedenje bijelog luka), blenderi za kućanstvo, neelektrični, boce, boce širokog dna i uskog grla, bocuni [velike boce od stakla ili pješčenjaka] [demižoni], bočice, brisači s gumom [ručni] za čišćenje, čačkalice, čajnici, čaše [velike šalice], čaše od roga, za piće, čaše za piće, čaše za pivo, čaše za voće, čaše, papirnate ili plastične, čašice za jaja, čepovi, stakleni, česala [četke] za timarenje stoke, češljevi rijetkih zubaca, češljevi za životinje, češljevi, češljevi, električni, četke (električne četke) [nisu dijelovi strojeva], četke, četke s dugačkim držalom za pranje podova, četke za čišćenje stakala svjetiljki, četke za konje, četke za obuću, četke za pranje boca, četke za pranje posuda, četke za pranje posuđa, četke za premazivanje hrane, četke za trljanje, četke za vosak za skije, četkice za brijanje brade, četkice za nokte, četkice za obrve, četkice za trepavice, četkice za zube, čupovi, daske za glačanje rublja, daske za pranje, daske za rezanje [kuhinjski pribor], daščice za kruh, demižoni [bocuni] od stakla ili pješčenjaka, difuzori eteričnih ulja, električni i neelektrični, osim mirisnih štapića, dlaka za četke, dozeri za napitke, neelektrični, drške za metle, držači higijenskog papira [napravice], držači sapuna [napravice], držači smotaka higijenskog papira, držači ubrusa u obliku kolutova i šipki, držači za spužve, držači za vrećice čaja, električne četkice za zube, električni i neelektrični grijači za svijeće, emajlirano staklo, ne za građevinarstvo, filteri za kuhanje čaja u obliku jaja, filteri za čaj, filteri za kavu, neelektrični, filteri za kućanstvo, gasila [sprave za gašenje svijeća], glave za električne četkice za zube, grijalice za bočice s dudom, neelektrične, grube pregače, hvataljke za kocke šećera, hvataljke za led, hvataljke za salatu, isprašivači sagova [kloferi], istiskivači tube zubne paste, izolacijske boce, izotermičke vrećice, jaja koja se stavljaju u gniježda kao polog, jastučići za pudranje, jednokratni spremnici od aluminijske folije, za kućanske potrebe, jušnici, kablovi [drvene posude], kadice na napuhavanje za bebe, kalupi

[kuhinjski pribor], kalupi za isijecanje [kuhinjski pribor], kalupi za kolače, kalupi za kuhinjske potrebe, kalupi za pravljenje kockica leda, kalupi za rastezanje čizama, kalupi za rastezanje obuće, kalupi, neelektrični za pečenje vafela, kante s ocjeđivačem za resaste metle, kante za odlaganje pelena, kante za smeće, kutije za užinu, kutije, staklene, kutlače za serviranje, kvačice za rublje, laštilice za obuću, neelektrične, laštilice za parkete, neelektrične, lijevci, lonci, lonci za cvijeće, lonci za kuhanje na pari, neelektrični, lonci za kuhanje pod tlakom, neelektrični, lopatice za kućanstvo, lopatice za sladoled, lopatice za torte, majolika, materijali za četkarske proizvode, materijali za poliranje, mehaničke metle, metalni jastučići za ribanje suđa, metle, metle s resama (mop), mišolovke, mlatice za kućanstvo, neelektrične, mlaznice za cijevi za polijevanje, mliječno staklo, mlinci za kavu, ručni, mlinci za kućanstvo, ručni, mlinci za papar, ručni, mozaici, stakleni (nisu za gradnju), mrežaste vrećice za kuhanje, muhomlati, mutilice, neelektrične, mužari za kuhinjsku upotrebu, naprave za cijedenje voća, naprave za polijevanje, naprave za skidanje šminke, napravice za izdavanje sapuna, napravice za ubijanje muha, nastavci za boce za točenje vina, nastavci za točenje, nastavci za ukrašavanje torti, navlake za čajnike, navlake za češljeve, navlake za daske za glačanje, neelektrične preše za tortilje [kuhinjski pribor], neelektrične tajine, neelektrični aparati za tjesteninu za kućanstvo, neelektrični lonci za kuhanje kus-kusa niti od stakla [nisu za tekstil], moćne posude, nosači za cvjetne aranžmane, noževi za tijesto [pekarski pribor], ocjeđivači za resaste metle, odčepljivači sa sisaljkom, odstranjivači vlakana, električni ili neelektrični, odvajajući bjelanjaka od žutanjaka za kućanstvo, neelektrični, odvajajući žutanjaka, opalno staklo, otpaci vune za čišćenje, otprašivači, neelektrični, otvarači za boce, električni i neelektrični, oznake od porculana ili stakla [natpisi], oznake za dekantere, pamučni otpaci za čišćenje, paprenke [posudice za papar], pehari (bokali) za piće, peruške, pladnjevi za raspršivanje aromatičnog ulja, plitice [zdjelice], plitice svijećnjaka, plitice vaga, pločice za sprečavanje prekopa mlijeka, podlošci za čaše, podlošci za posude s jelom [stolni pribor], podlošci za stolove, osim od tekstila i papira, podmetači za boce, nepapimati i netekstilni, podmetači za pečenje, podmetači za posuđe, podmetači za stolove, osim od papira i tekstila, pojila [korita], poklopci za lonce, poklopci za plitke posude, poklopci za sobne akvarije, polsužavnici za kućanstvo, poluporculan [majolika], poljevače [naprave], poprsja od porculana, keramike, terakote ili stakla, porculansko posuđe, poslužavnici, poslužavnici od papira za kućanstvo, postolja za rešetke za pečenje [gradele], posude od tkanine [vedra], posude s ledom za rashlađivanje, posude za bombone, posude za hranjenje kućnih ljubimaca, posude za iskuhavanje rublja, posude za kapanje, posude za kućanstvo ili za kuhinju, posude za kuhanje jaja bez kore [poširanje], posude za kuhanje na pari, neelektrične, posude za ljepilo, posude za miješanje koktela, posude za piće, posude za pirjanje, posude za sladoled i za hladna pića, posudice s vodom za ptice, posudice za izgaranje mirisnih tvari, posudice za maslac, posudice za sapun, posudice za šećer, posude, posude (kuhinjsko metalno posuđe), predmeti od kineskog porculana, prenosive kade za kupanje dojenčadi, preše za hlače, pribor za čišćenje, ručni, pribor za kuhanje, neelektrični, prozorske kutije za cvijeće, prozračivači (aeratori) vina, prskalice na kantama zaljevačama [ruže], prskalice za polijevanje cvijeća i biljaka, prsteni za perad, prsteni za ptice, pržilice [friteze], neelektrične, pudrijere, prazne, rashladne boce, rashladne kutije, neelektrične, rashladni ulošci za hlađenje hrane i pića, raspršivači mirisa,

rastezači odjeće, rastezači rukavica, ražnjići, metalni za pečenje, rešetke za pečenje [gradele], ribeži [kuhinjski pribor], rotirajući stalci za sušenje rublja, rukavice za njegu životinja, rukavice za poliranje, rukavice za potrebe kućanstva, rukavice za pranje automobila, separatori nožnih prstiju od pjene za uporabu u pedikuri, servisi [posuđe], servisi za čaj, servisi za kavu, [stolno posuđe], servisi za likere, setovi za začine, sifoni za gaziranu vodu, silicij, topljeni [poluproizvod] ne za građevinarstvo, sita [kuhinjski pribor], sita za grubo prosijavanje za kućanstvo, sita za pepeo [pribor za kućanstvo], slamke za ispijanje pića, soljenke, sportske bočice za vodu, sportske bočice za vodu [bidoni], sprave za gašenje svijeća, sprave za pravljenje rezanaca, ručne, sprave za skupljanje mrvica, spužve (abrazivne spužve za kožu), spužve za kućanstvo, spužvice za nanošenje šminke, stakla za prozore vozila, staklena vlakna [ne za izolaciju ni za tekstil], staklena vuna [ne za izolaciju], staklene ampule [posudice], staklene posude, staklene posude, oble, stakleni konac, osim za tekstilne potrebe, staklenke za kompot, staklenke za svijeće [držači], staklo [sirovina], staklo sirovo ili poluobrađeno [osim stakla za građevinarstvo], staklo u koje su ugrađeni tanki električni vodiči, staklo u prahu za ukrašavanje, staklo za automobilske prozore [polugotovi proizvod], staklo, obojeno, stalci za čačkalice, stalci za četkice za brijanje brade, stalci za glačala, stalci za jelovnike, stalci za posudice za ulje i ocat [stolni pribor], stalci za prijenosne kade za bebe, stalci za sušenje rublja, stalci za ubruse, stalci, stolni za noževе, strojevi, neelektrični, za mazanje parketa, strujni difuzeri za sredstva protiv komaraca, suđe za kućanstvo, svijećnjaci, svinjska dlaka za izradu četki, šalice, špatule za kuhinjske potrebe, štapići [kuhinjski pribor], štapići za koktele, štavljena koža za čišćenje, štedne tikvice, nemetalne, štrcaljke za polijevanje hrane, šuplji valjci za guljenje češnjaka, taljeni silicij [poluobrađeni proizvodi] ne za građevinske potrebe, tamponi za čišćenje, tamponi za struganje za kuhinjske potrebe, tanjuri [posuđe], tanjuri za jednokratnu uporabu, tave za prženje, tavice, terariji za stan [uzgoj biljaka], toaletne četke, toaletne spužve, toaletni neseseri, toaletni pribor, toplinski izolirane posude, toplinski izolirane posude za hranu, toplinski izolirane posude za pića, tući za kuhinjsku upotrebu, tuševi za ispiranje usta, ukrasne posude za stol, ukrasne staklene kugle, umjetnički predmeti od porculana, keramike, terakote ili od stakla, uređaji i strojevi za poliranje, neelektrični, za potrebe kućanstva, uređaji za kuhanje kave, neelektrični [perkolatori], uređaji za privlačenje i uništavanje insekata, električni, uređaji za upijanje dima [za kućanstvo], vadičepovi, električni i neelektrični, valjci za tijesto [kuhinjski pribor], vaze [posude], vaze, nepapimate, ukrasne, za posude s cvijećem, vedra [drvene posude], višekratni silikonski poklopci za hranu, vivariji za stanove [za male životinje], vlakna od silicijevog dioksida [nisu za tekstilne potrebe], vojničke posude, vrčevi za vodu, vrčići za ulje ili ocat, vrećice s grlicem za ukrašavanje slastica, vrtlarske rukavice, vrtuljci [kuhinjski pribor], zaimače za posluživanje vina, zaljevače [kante za zalijevanje], zamke za insekte, zatvarači za poklopce lonaca, zdjele za salatu, zdjele za varivo od povrća, zdjelice [plitke posudice], zdjelice od papira, zdjelice plitkog dna, zemljano posuđe, zubarski konac [za čišćenje zubi], zvonaste posude za pokrivanje sira, zvonasti poklopci za pokrivanje maslaca, žica za struganje [smotuljci žice za čišćenje], životinjska dlaka za kistove i četke, žlice za miješanje [kuhinjski pribor], žlice za obuvanje obuće, žlice za polijevanje hrane [kuhinjsko posuđe]. ;

24 Tkanine i zamjene za tekstil; kućansko platneno rublje; zavjese od tekstila ili plastike, naročito: baneri od tekstila

ili plastike, baršun [tkanina], baršunasta tkanina, bivak vreće kao presvlake za vreće za spavanje, brokat [vrsta tkanine], cic [tkanina], cvilih [platno], damast [tkanina], damast za stolnjake [vrsta fino tkanog platna], droget [vrsta tkanine], džersej [vrsta tkanine], esparto [biljka] (tkanine od esparta), filc [pust], filter-tkanine za tiskarstvo, tekstilne, filtrime tekstilne tkanine, flanel [tkanina], gaza [tkanina], grubo tkanje od konoplje, gumirano platno [ne za papirnate proizvode], jastučnice, juta za tapiserije ili za vezenje, jutene tkanine, krep [tkanina], krepon [tkanina], krpice za mijenjanje pelena za bebe, krpice za uklanjanje šminke, lanene tkanine, ljepljive tkanine koje se lijepe toplim postupkom, marabut [tkanina], maramice, džepne od tekstila, materijali od tekstila ili od plastike za izradu ukrasnih zastavica, moleskin [tkanina], mrežice za komarce, mrtvački pokrovi, muslin, nadstolnjaci koji nisu od papira, navlake za jastuke, navlake za jastuke (jastučnice), navlake za madrace, navlake za zaštitu namještaja, paj [vunena tkanina], pamučne tkanine, pamučno platno, papirnati pokrivači za krevete, parhet [vrsta tkanine], perine [pokrivači od pahuljica za noge], plahte, plastični materijali [nadomjesci za tkanine], platno, platno od konoplje, platno za posteljino, platno za pravljenje sira, podmetači od tekstila, podstave [tkanine], podstave za šešire, pokrivači za biljarske stolove, pokrivači za krevete, pokrivači za krevete [popluni], pokrivači za kućne ljubimce, pokrivači za piknik, pokrovi za madrace, popluni, presvlake za zahodske daske, presvlake, plastične za pokućstvo, presvlake, tekstilne za pokućstvo, putni pokrivači, rajon (tkanina od rajona) [sintetika], ramija [kineska trava] (tkanina od ramije), rastezljive tkanine, rublje za kupanje [osim odjevnih predmeta], ručnici, tekstilni, rukavice za kupanje, stolni ubrusi, tekstilni, stolno rublje, nepapimato, stolnjaci od voštanog platna, stolnjaci, nepapimati, sukno [štofovi], svilena tkanina, svilena tkanina za tiskarske šablone, ševiot [tkanina], taft [svila], tekstil, netkani, tekstilne etikete, tekstilne podstave za obuću, tekstilne zidne tapete, tekstilni podmetači za čaše, tekstilni podmetači za stolove, tekstilno rublje za kućanstvo, til [tkanina], tkanina, tkanina koja imitira kožu životinja, tkanina od kostrijeti, tkanina od staklenih vlakana za tekstil, tkanina s ucrtanim motivima za vezenje, tkanina za brisanje stakla, tkanina za obuću, tkanina za podstave, tkanina za pokućstvo, tkanina za rublje, tkanina za tekstilne potrebe, tkanine nepropusne za plin za aerostatske balone, tkanine od konoplje, tkanine s rijetkim nitima za velika sita, toaletni ubrusi, tekstilni, za lice, triko [tkanina], ubrusi od tekstila za stol, ubrusi od tekstila, toaletni, za lice, ukrasne plahte, ukrasne zastavice za bebe, vreće za spavanje, vreće za spavanje [sašiveni omotači koji zamjenjuju plahte] vreće za spavanje za bebe, vrpce, tekstilne za zavjese, vunene tkanine, zastavice od tekstila ili plastike, zastori (mali zastori za prozorska krila), zastori, tekstilni na vratima, zaštitne navlake za dječji krevetić [posteljina], zaštitne navlake za pokućstvo, zavjese od tekstila ili plastične, zavjese, plastične, za tuširanje, zefir [vrsta tkanine], zidne tapete, tekstilne.

(210) **BAZ2123747A** (220) 14/09/2021

(442) 30/06/2022

(300) 202100939

26/05/2021

RS

(732) **Foundcenter Investment GmbH**
Allee 59B, 10437 Berlin, DE

(740) Igor Sjerikov

(540)

AMIN

(511)

35 Kancelarijski poslovi; Oglašavanje; Poslovno upravljanje; Vođenje poslova.;

38 Telekomunikacije.;

41 Obrazovanje; Obuka; Razonoda; Sportske i kulturne aktivnosti. ;

42 Naučne i tehnološke usluge i istraživanje i projektovanje koji se na njih odnose; Projektovanje i razvoj računarskog hardvera i softvera; Usluge industrijskih analiza i istraživanja.;

45 Lične i društvene usluge koje pružaju treće osobe sa ciljem zadovoljavanja potreba pojedinaca; Pravne usluge; Usluge obezbjeđenja radi fizičke zaštite imovine i osoba.

(210) **BAZ2123748A** (220) 15/09/2021

(442) 30/06/2022

(732) **DUGA-TEHNA d.o.o.**

Put za Gradniće 15, 88260 Čitluk,
BA

(740) Dragan Mićunović

(540)

ZIDAN

(511)

1 Ljepila (ljepljive tvari) namjenjene za industriju.;

2 Boje, lakovi i glazure.;

19 Nemetalni građevinski materijali.

(210) **BAZ2123749A** (220) 15/09/2021

(442) 30/06/2022

(732) **Koncern za proizvodnju i promet konditorskih proizvoda BAMBI A.D. Požarevac**

Đure Đakovića bb, 12000
Požarevac, RS

(740) Dragan Mićunović

(591) ljubičasta, nijanse smeđe, bijela, crvena, narandžasta

(540)



(531) 3.4,8.1,26.4,27.5,29.1.

(511)

30 Keks.

(210) **BAZ2123750A** (220) 15/09/2021

(442) 30/06/2022

(732) **Koncern za proizvodnju i promet konditorskih proizvoda BAMBI A.D. Požarevac**

Đure Đakovića bb, 12000
Požarevac, RS

(740) Dragan Mićunović

(591) nijanse smeđe, bijela, crvena

(540)



(531) 3.4,8.1,26.4,27.5,29.1.

(511)

30 Proizvodi od žitarica, poslastice, naime keks.

- (210) **BAZ2123751A** (220) 15/09/2021
 (442) 30/06/2022
 (732) **Koncern za proizvodnju i promet konditorskih proizvoda BAMBI A.D. Požarevac**
Đure Đakovića bb, 12000 Požarevac, RS
 (740) Dragan Mićunović
 (591) nijanse smeđe, crna, bijela, crvena
 (540)



- (531) 3.4,8.1,26.4,27.5
 (511)
 30 Proizvodi od žitarica, poslastice, naime keks.

- (210) **BAZ2123752A** (220) 15/09/2021
 (442) 30/06/2022
 (732) **Koncern za proizvodnju i promet konditorskih proizvoda BAMBI A.D. Požarevac**
Đure Đakovića bb, 12000 Požarevac, RS
 (740) Dragan Mićunović
 (591) ljubičasta, nijanse smeđe, bijela, crvena, narandžasta
 (540)



- (531) 3.4,8.1,26.4,27.5,29.1.
 (511)
 30 Keks, kolači, biskviti, poslastice, čokolada.

- (210) **BAZ2123753A** (220) 15/09/2021
 (442) 30/06/2022
 (732) **Koncern za proizvodnju i promet konditorskih proizvoda BAMBI A.D. Požarevac**
Đure Đakovića bb, 12000 Požarevac, RS
 (740) Dragan Mićunović
 (540)

PLAZMA KOCKA

- (511)
 30 Keks.

- (210) **BAZ2123754A** (220) 15/09/2021
 (442) 30/06/2022
 (732) **Koncern za proizvodnju i promet konditorskih proizvoda BAMBI A.D. Požarevac**
Đure Đakovića bb, 12000 Požarevac, RS
 (740) Dragan Mićunović
 (540)

PLAZMA STIKSI

- (511)
 30 Keks, kolači, biskviti, poslastice, čokolada.

- (210) **BAZ2123755A** (220) 15/09/2021
 (442) 30/06/2022
 (732) **Koncern za proizvodnju i promet konditorskih proizvoda BAMBI A.D. Požarevac**
Đure Đakovića bb, 12000 Požarevac, RS
 (740) Dragan Mićunović
 (540)

Plazma Plus

- (511)
 30 Proizvodi od žitarica, poslastice, naime keks.

(210) **BAZ2123756A** (220) 15/09/2021

(442) 30/06/2022

(732) **Home Box Office, Inc.**

30 Hudson Yards, New York, New York 10001, US

(740) PETOŠEVIĆ d.o.o.

(540)

HBO MAX

(511)

9 Mobilne softverske aplikacije koje se mogu preuzimati za upotrebu u isporuci i distribuciji audio, video i multimedijalnog zabavnog sadržaja uključujući tekst, podatke, slike, audio, video i audiovizuelne datoteke.; 38 Usluge mobilnih medija u obliku elektronskog prenosa, emitovanja i isporuke audio, video i multimedijalnog zabavnog sadržaja uključujući tekst, podatke, slike, audio, video i audiovizuelne datoteke putem Interneta, bežične komunikacije, elektronskih komunikacionih mreža i računarskih mreža.;

41 Zabavne usluge u obliku pružanja zabavnih programa i sadržaja, a naročito, filmova, televizijskih programa, video klipova, grafike i informacija u vezi sa filmovima i televizijskim programima u oblasti komedije, drame, akcije, varijetea/pozorišta, avanture, sporta, mjuzikla, trenutnih događaja i zabavnih vijesti, dokumentaraca i animacije, putem Interneta, elektronskih komunikacionih mreža, računarskih mreža i bežičnih komunikacionih mreža; interaktivna onlajn zabava u obliku web-stranice koja sadrži fotografije, video, audio i prozne prezentacije, video klipove i druge multimedijalne materijale koji se ne mogu preuzimati u vezi sa filmovima i televizijskim programima u oblasti komedije, drame, akcije, varijetea/pozorišta, avanture, sporta, mjuzikla, trenutnih događaja i zabavnih vijesti, dokumentaraca i animacije.

(210) **BAZ2123757A** (220) 15/09/2021

(442) 30/06/2022

(732) **Jarrow Formulas, Inc.**

1824 South Robertson Boulevard, Los Angeles, CA 90035, US

(740) "LINEA SERVICES" d.o.o. Sarajevo

(540)

JARROW

(511)

5 Dijetetski i nutricionistički dodaci hrani.

(210) **BAZ2123758A** (220) 16/09/2021

(442) 30/06/2022

(732) **JADRAN GALENSKI LABORATORIJ d.d.**

Svilno 20, 51000 Rijeka, HR

(740) "MSA IP"

(591) crvena, bijela, plava, crna, ljubičasta, svijetlo narandžasta, tamno narandžasta

(540)



(531) 2.9,26.4,29.1

(511)

3 Parfimerijski proizvodi, kozmetički proizvodi; toaletni proizvodi.;

5 Lijekovi za humanu medicinu; dijetetski proizvodi; farmaceutski proizvodi; medicinski proizvodi; medicinski toaletni pripravci; medicinski pripravci; farmaceutski preparati za primjenu u oftalmologiji; farmaceutski proizvodi za oftalmološku upotrebu; hemijsko-farmaceutski proizvodi; farmaceutski pripravci; dijetetski proizvodi za medicinske potrebe; dodaci prehrani i dijetetski pripravci; dijetetski proizvodi za bolesnike; dijetetski i hranjivi dodaci; lijekovi za ljudske potrebe; lijekovi. ;

35 Oglašavanje i promidžba; oglašavanje i marketing.

(210) **BAZ2123760A** (220) 22/09/2021

(442) 30/06/2022

(732) **HEMOFARM A.D. farmaceutsko-hemijska industrija Vršac Beogradski put bb, 26 300 Vršac, RS**

(740) "MSA IP"

(540)

DIAGLO

(511)

5 Farmaceutski proizvodi.

(210) **BAZ2123761A** (220) 22/09/2021
 (442) 30/06/2022
 (732) **HEMOFARM A.D. farmaceutsko-hemijska industrija Vršac**
Beogradski put bb, 26 300 Vršac, RS
 (740) "MSA IP"
 (540)

DIATER

(511)
 5 Farmaceutski proizvodi.

(210) **BAZ2123762A** (220) 22/09/2021
 (442) 30/06/2022
 (732) **HEMOFARM A.D. farmaceutsko-hemijska industrija Vršac**
Beogradski put bb, 26 300 Vršac, RS
 (740) "MSA IP"
 (540)

DIAGLET

(511)
 5 Farmaceutski proizvodi.

(210) **BAZ2123765A** (220) 22/09/2021
 (442) 30/06/2022
 (732) **Colgate-Palmolive Company, a Delaware Corporation**
300 Park Avenue, New York, New York 10022, US
 (740) PETOŠEVIĆ d.o.o.
 (540)

SPARKLE DIAMONDS

(511)
 3 Nemedicinska pasta za zube.

(210) **BAZ2123766A** (220) 22/09/2021
 (442) 30/06/2022
 (732) **MERLEJ d.o.o.**
Ljubljanska 9, 71000 Sarajevo, BA
 (540)



(531) 5.3,26.11,27.7
 (511)
 5 Biljni preparati kao dodatak prehrani.

(210) **BAZ2123767A** (220) 24/09/2021
 (442) 30/06/2022
 (732) **Novartis AG**
4002 Basel, 4002, CH
 (740) "MSA IP"
 (540)

RANACOR

(511)
 5 Farmaceutski preparati za ljudsku primjenu.

(210) **BAZ2123768A** (220) 24/09/2021
 (442) 30/06/2022
 (732) **FRANCK d.d.**
Vodovodna 20, 10000 Zagreb, HR
 (740) DR DIANA PROTIĆ TKALČIĆ & PARTNERS d.o.o.
 (591) crvena, bijela, zlatna, smeđa, crna
 (540)



(531) 2.3,11.3,26.4,27.5,29.1
 (511)
 30 Kafa.

(210) **BAZ2123769A** (220) 24/09/2021
 (442) 30/06/2022
 (732) **FRANCK d.d.**
Vodovodna 20, 10000 Zagreb, HR
 (740) DR DIANA PROTIĆ TKALČIĆ &
 PARTNERS d.o.o.
 (591) crvena, bijela, crna
 (540)



(531) 26.4,26.11,29.1
 (511)
 30 Kafa.

(210) **BAZ2123770A** (220) 24/09/2021
 (442) 30/06/2022
 (732) **FRANCK d.d.**
Vodovodna 20, 10000 Zagreb, HR
 (740) DR DIANA PROTIĆ TKALČIĆ &
 PARTNERS d.o.o.
 (591) crvena, bijela, tamno plava, svijetlo
 plava
 (540)



(531) 26.4,29.1
 (511)
 30 Kafa.

(210) **BAZ2123771A** (220) 24/09/2021
 (442) 30/06/2022
 (732) **PTC Therapeutics, Inc.**
**100 Corporate Court, South
 Plainfield, NJ 07080, US**
 (740) DR DIANA PROTIĆ TKALČIĆ &
 PARTNERS d.o.o.
 (540)



(511)
 5 Farmaceutski preparati za liječenje genetskih bolesti.

(210) **BAZ2123772A** (220) 23/09/2021
 (442) 30/06/2022
 (732) **DARA d.o.o. Posušje**
Kneza Višeslava br.4, Posušje, BA
 (740) Zajednički odvjetnički ured Barbarić &
 Bevanda
 (540)

AMARO

(511)
 29 Meso, riba, živina i divljač, mesni ekstrakti, konzervirano, zamrznuto, sušeno i kuhano voće i povrće, želei, džemovi, kompoti, jaja, mlijeko, sir, maslac, jogurt i drugi mliječni proizvodi, ulja i masti za ishranu.;

30 Kava, čaj, kakao i zamjena za kavu (umjetna kava), riža, tjestenina i rezanci, tapioka i sago, brašno i proizvodi od žitarica - kruh, peciva i poslastice, čokolada, sladoledi, sorbeti i drugi jestivi led, šećer, med, melasa, kvasac, prašak za pecivo, sol, dodaci jelima, začini, konzervirano začinsko bilje, ocat, sosovi i drugi dodaci jelu, led (zamrznuta voda).;

31 Sirovi i neprerađeni poljoprivredni, akvakulturni, hortikulturni i šumarski proizvodi, sirove i neprerađene žitarice i sjeme, svježe voće i povrće, svježe začinsko bilje, prirodne biljke i cvijeće, cvjetne lukovice, sadnice i sjeme za sadnju, žive životinje, hrana i piće za životinje, slad.

(210) **BAZ2123773A** (220) 24/09/2021

(442) 30/06/2022

(732) **ELCOM d.o.o. Tuzla****M.M. Dizdara - Stupine B2, 75000
Tuzla, BA**

(540)



(531) 7.11,26.3,26.5

(511)

1 Hemijski proizvodi za upotrebu u industriji, nauci, fotografiji, kao i poljoprivredi, hortikulturi i šumarstvu; -ljepljive supstance za upotrebu u industriji; kompost, prirodna i umjetna đubriva; biološki preparati za upotrebu u industriji i nauci.;

4 Sirovi vosak, industrijski vosak; ulja i masti, goriva i rasvjetne tvari za električnu energiju; motorna goriva, biogoriva; nehemijski aditivi za goriva; industrijska ulja i masti, goriva i rasvjetne tvari; drvo za upotrebu kao gorivo. ;

6 Obični metali i njihove legure, rude; metalni građevinski i konstrukcijski materijali; metalne prenosive konstrukcije; neelektrični kablovi i žice od običnog metala; mali artikli željezarije; metalni spremnici za skladištenje ili prevoz; sefovi; metali u foliji ili prahu za dalju preradu, na primjer, za 3D štampače; metalni građevinski proizvodi; prenosivi građevinski objekti ili građevine od metala; robu napravljenu od običnih metala koja nije drugačije klasifikovana prema funkciji ili svrsi. ;

7 Mašine, mašinski alati, električni alati; motori i pogonske mašine, osim za kopnena vozila; mašinske spojnice i transmisioni elementi, osim za kopnena vozila; poljoprivredne sprave osim onih kojima se ručno upravlja; inkubatori za jaja; automatske mašine za prodaju; dijelovi motora svih vrsta motora; električni aparati za čišćenje i poliranje; 3D štampači; industrijski roboti; specijalna vozila koja nisu za prevoz.;

9 Kompjuterski programi; Snimljeni podaci i podaci koji se mogu preuzeti, računarski softver, prazni nosači podataka za digitalno ili analogno snimanje i skladištenje; Računari i periferni računarski uređaji; Aparati i instrumenti naučni, istraživački, navigacioni, geodetski, fotografski, kinematografski, audiovizuelni, optički, za vaganje, mjerenje, signalizaciju, otkrivanje, testiranje, kontrolu (inspekciju), spašavanje i nastavu; aparati i instrumenti za provođenje, prekid, transformaciju, akumulaciju, regulisanje ili kontrolu distribucije ili upotrebe električne energije; aparati i instrumenti za snimanje, prenos, reprodukovanje ili obradu

zvuka, slike ili podataka; Snimljeni podaci i podaci koji se mogu preuzeti, računarski softver, prazni nosači podataka za digitalno ili analogno snimanje i skladištenje; mehanizmi za aparate koji se pokreću novcem ili žetonom; registar kase, računске mašine; računari i periferni računarski uređaji; ronilačka odijela, ronilačke maske, čepovi za uši za ronioce, štipaljke za nos za ronioce i plivače, rukavice za ronioce, aparati za disanje za podvodno plivanje; aparati za gašenje požara; aparati i instrumente za naučna istraživanja u laboratorijama; aparati za obuku i simulatori, na primjer, lutke za reanimaciju, simulatore za upravljanje i kontrolu vozila; aparati i instrumenti za kontrolu i praćenje letjelica, plovila i bespilotnih vozila; sigurnosni i bezbjedonosni instrumenti; odjeća koja štiti od ozbiljnih ili povreda opasnih po život; optički aparati i instrumenti; magneti; pametni satovi, nosivi uređaji za mjerenje aktivnosti; džojstik za upotrebu sa računarima; kutije za naočale, futrole za pametne telefone, specijalno napravljene futrole za fotografske aparate i instrumente; -bankomati, mašine za fakturisanje, instrumente i mašine za ispitivanje materijala; baterije i punjači za elektronske cigarete; uređaji za električne i elektronske efekte za muzičke instrumente; laboratorijski roboti, roboti za nastavu, roboti za sigurnosni nadzor, humanoidni roboti sa vještačkom inteligencijom.;

11 Aparati i instalacije za osvjetljavanje, grijanje, proizvodnju pare, kuhanje, hlađenje, sušenje, ventilaciju, snabdijevanje vodom i za sanitarne svrhe -uređaji i instalaciji za klimatizaciju; peći, koje nisu za laboratorijsku upotrebu; peći kao aparati za grijanje; solarni termalni kolektori; odvodi dimnjaka, ventilatori dimnjaka, ognjišta, domaće kamine; sterilizatori, uređaji za spaljivanje otpada; aparati i instalaciji za osvjetljenje; lampe; aparati za tamnjenje kože; instalacije za kupatila, opremu za kupatila, vodovodne instalacije za kupatila; fontane; električno grijane podloge; termofori; električno grijana odjeća; električni uređaji za pravljenje jogurta, aparati za pravljenje hljeba, aparati za kafu, aparati za pravljenje sladoleda; ledomati. ;

12 Vozila; aparati za kretanje po zemlji, u zraku ili vodi; motore za kopnena vozila; spojke i prijenosne uređaje za kopnena vozila; vozila sa vazдушnim jastukom; vozila na daljinsko upravljanje, osim igračaka; dijelove vozila. ;

13 Vatreno oružje; municija i projektili; eksplozivi; sredstva za vatromet; signalne rakete, eksplozivne ili pirotehničke; signalni pištolji; sprejevi za ličnu odbranu; eksploziv za signalizaciju, signalne rakete; vazdušne pištolje koji su oružje; naramenice za nošenje oružja; sportsko vatreno oružje, lovačko vatreno oružje.;

16 Papir i karton; štampane stvari; knjigovezački materijal; fotografije; kancelarijski materijal i kancelarijski pribor, osim namještaja; ljepila za kancelarijske i kućne potrebe; materijali za crtanje i materijali za umjetnike; kistovi; materijali za obuku i nastavu; plastični omotači, folije i kese za umotavanje i pakovanje; štamparska slova, klišei.;

17 Neprerađena i poluprerada guma, gutaperka, kaučuk, azbest, liskun i zamjene za sve ove materijale; plastika i smole u ekstrudiranom obliku za upotrebu u proizvodnji; materijali za nepropusno zatvaranje, zaptivanje i izolovanje; savitljive nemetalne cijevi i crijeva. ;

19 Građevinski materijali, nemetalni; krute nemetalne cijevi za gradnju; asfalt, smola, katran i bitumen; nemetalne prenosive konstrukcije; spomenici, nemetalni. ;

37 Izgradnja građevina; popravlanje; usluge instaliranja (postavljanja); usluge koje se odnose na izgradnju zgrada, puteva, mostova, brana ili dalekovoda i usluge

specijalizovanih preduzeća u polju izgradnje; usluge brodogradnje; usluge iznajmljivanja alata ili građevinskog materijala; usluge popravaka, tj. usluge obnavljanja bilo kojeg objekta nakon upotrebe, oštećenja, uništenja ili djelimičnog uništenja (restauracija postojeće zgrade ili nekog drugog objekta koji je postao neispravan i njihovo vraćanje u prvobitno stanje); različite vrste popravaka, kao što su one u oblasti električne, namještaja, instrumenata, alata, itd.; usluge održavanja kojima je cilj dovođenje objekata u njihovo prvobitno stanje bez mijenjanja ijednog od njihovih svojstava. ;

38 Prenos podataka i informacija putem kompjutera ili elektronskih sredstava komunikacije; Prenos digitalnih datoteka i elektroničke pošte; Omogućavanje pristupa korisnika globalnim računanim mrežama; Video-on-demand prijenos; Pružanje internetskih chat soba i internetskih foruma; Telefonske i govorne pošte usluge; Telekonferencijske i videokonferencijske usluge. ;

39 Informacije o prijevozu, informacije o prometu, informacijske usluge u vezi s prometom, u vezi sa parkingom, upravljanje tokovima prometa vozila putem napredne komunikacijske mreže i tehnologije; usluge za pružanje informacija o putovanjima ili prijevozu robe, kao i za pružanje informacija koje se odnose na tarife, vozne redove i načine prijevoza; distribucija energije i električne energije, te distribucija i opskrba vodom. ;

40 Obrada materijala; usluge koje se odnose na preinaku predmeta ili stvari te svaki proces koji uključuje promjenu njihovih osnovnih svojstava (na primjer, bojenje odjeće); usluge obrade materijala koje se obavljaju tokom proizvodnje bilo koje stvari ili predmeta osim građevina; usluge koje uključuju rezanje, oblikovanje, poliranje struganjem ili oblaganje metalom; proizvodnja roba po narudžbi po zahtjevima i specifikacijama trećih lica. ;

42 Razvoj softvera, programiranje, implementacija softvera, instalacija softvera, održavanje softvera, ažuriranje softvera, konzultantske i informacijske usluge u vezi s dizajnom, programiranjem i održavanjem računarskog softvera, konsultantske, savjetodavne i informacijske usluge, projektiranje i razvoj baze podataka, računarski programi razvoj, implementacija računarskih programa, instalacija računarskih programa, održavanje računarskih programa, ažuriranje računarskih programa, dizajn računarskih sistema, instalacija, održavanje i popravak softvera za računarske sisteme, konfiguracija računarskih sistema i mreža, analiza računarskih sistema, colud računarstvo, elektronički podaci pohranu, nadzor mrežnih sistema, nadzor i upravljanje računarskim sistemima daljinskim pristupom, usluge umnožavanja i prevođenja podataka, usluge kodiranja podataka, umnožavanje računarskih programa i softvera, inženjerske usluge, istraživanje i razvoj novih proizvoda za druge, pretvaranje podataka i računarski programi, industrijski dizajn, hosting, iznajmljivanje prostora memorije poslužitelja, usluge pružatelja usluga cloud hostinga, usluge hostinga i softvera kao usluge i iznajmljivanje softvera, studije tehničkih projekata na području računalnog hardvera i softvera, izvođenje tehničke studije projekata, vanjski pružatelj usluga na području informacijske tehnologije, usluge testiranja alarmnih i nadzornih sustava, softvare kao usluga (SaaS), platforma kao usluga (PaaS), studije tehničkih projekata, računarski programi za nadzor, upravljanje, napajanje, praćenje, kontrolu i organizaciju procesa. ;

43 Usluge pružanja hrane i pića; privremeni smještaj. ;

45 Usluge elektronskog nadzora u sigurnosne svrhe, nadzor sigurnosnih sistema.

(210) **BAZ2123774A** (220) 24/09/2021

(442) 30/06/2022

(732) **Elin Motors Bosnia d.o.o. Živinice Ljubače-Maline do broja 256, Put Suha, 75270 Živinice, BA**

(740) ZAK Kenan Elezović i Mirza Dževdetbegović

(591) crna, narandžasta, bijela, zelena, siva
(540)



(531) 26.2,27.5,29.1

(511)

6 Konstrukcijski materijali; Legure metala, Metalna roba; Metalni građevinski materijali; Mali artikli željezarije; Metalne prenosive konstrukcije; Metalni spremnici za skladištenje; Obični metali; Neelektrični kablovi; Žice od običnog metala. ;

7 Dijelovi motora; Dijelovi mašina; Električni alati; Generatori električne energije; Mašine; Mašinski alati; Motori; Pogonski sklopovi; Rotori; Statori; Uređaji za upravljanje radom motora; Uređaji za upravljanje radom mašina. ;

37 Čišćenje, Instaliranje, Održavanje, Popravljanje motora, Dijelova motora, Pogonskih mašina, Rotor, Statora.

(210) **BAZ2123777A** (220) 27/09/2021

(442) 30/06/2022

(732) **MARIJA GUDELJ Krčevine b.b., 72250 Vitez, BA**

(540)

MG-FORCE

(531) 27.5

(511)

25 Odjeća; obuća; pokrivala za glavu.

- (210) **BAZ2123778A** (220) 29/09/2021
 (442) 30/06/2022
 (732) **The Procter & Gamble Company**
One Procter & Gamble Plaza,
Cincinnati, Ohio 45202, US
 (740) DR DIANA PROTIĆ TKALČIĆ &
 PARTNERS d.o.o.
 (591) bijela, crvena, svijetlo zelena, tamno
 zelena
 (540)



- (531) 1.15,26.1,27.5,29.1
 (511)

3 Preparati za bijeljenje i ostale tvari za pranje rublja; preparati za čišćenje, poliranje, odmaščivanje i struganje; sapuni; preparati za pranje posuđa; ubrusi impregnirani sa preparatima za čišćenje.;

5 Antibakterijski sapun; dezinfekcijski sapun; dezinfekcijska sredstva za higijensku upotrebu; antibakterijska sredstva za pranje ruku; biocidi; fungicidi; herbicidi; germicidi.;

21 Pribor namijenjen za čišćenje, krpe, grubi jastučići za čišćenje, spužve, artikli za brisanje prašine, žica za struganje, metle sa resama, jastučići za čišćenje, četke (osim kistova za slikanje).

- (210) **BAZ2123779A** (220) 29/09/2021
 (442) 30/06/2022
 (732) **Teva Pharmaceuticals Europe**
B.V. Piet Heinkade 107, 1019 GM
Amsterdam, NL
 (740) "Živko Mijatović & Partners" d.o.o.
 (540)

FOROBEX

- (511)
 5 Farmaceutski pripravci i tvari.

- (210) **BAZ2123780A** (220) 29/09/2021
 (442) 30/06/2022
 (732) **Teva Pharmaceuticals Europe**
B.V. Piet Heinkade 107, 1019 GM
Amsterdam, NL
 (740) "Živko Mijatović & Partners" d.o.o.
 (540)

FOROBEC

- (511)
 5 Farmaceutski pripravci i tvari.

- (210) **BAZ2123782A** (220) 29/09/2021
 (442) 30/06/2022
 (732) **Renato Korać**
Broćanski trg 5, 88260 Čitluk, BA
 (591) crvena, bijela
 (540)



- (531) 21.3,26.4,27.5,29.1
 (511)

9 Računalne igre na sreću; Računalni hardver za igre i igre na sreću; Aplikacije za sportsko klađenje; Interaktivne kasino-igre na računalnoj ili mobilnoj platformi. ;

38 Pružanje pristupa web stranicama za kockanje i igranje na internetu.;

41 Igre na sreću; Kockanje; Kockarske usluge; Kasino usluga; Pružanje kasino sadržaja; Usluge online kockarnica; Usluge u svezi s kasinima, igranjem i kockanjem; Online igre na sreću; Kladioničarske usluge.

(210) **BAZ2123783A** (220) 29/09/2021

(442) 30/06/2022

(732) **Renato Korac**

Broćanski trg 5, 88260 Čitluk, BA

(591) crvena, plava

(540)



(531) 21.3,26.4,27.5,29.1

(511)

9 Računalne igre na sreću; Računalni hardver za igre i igre na sreću; Aplikacije za sportsko klađenje; Interaktivne kasino-igre na računalnoj ili mobilnoj platformi.;

38 Pružanje pristupa web stranicama za kockanje i igranje na internetu.;

41 Igre na sreću; Kockanje; Kockarske usluge; Kasino usluga; Pružanje kasino sadržaja; Usluge online kockarnica; Usluge u svezi s kasinima, igranjem i kockanjem; Online igre na sreću; Kladioničarske usluge.

(210) **BAZ2123784A** (220) 29/09/2021

(442) 30/06/2022

(732) **Renato Korac**

Broćanski trg 5, 88260 Čitluk, BA

(540)

SPORTSKA KLADIONICA PREMIER

(511)

9 Računalne igre na sreću; Računalni hardver za igre i igre na sreću; Aplikacije za sportsko klađenje; Interaktivne kasino-igre na računalnoj ili mobilnoj platformi.;

38 Pružanje pristupa web stranicama za kockanje i igranje na internetu.;

41 Igre na sreću; Kockanje; Kockarske usluge; Kasino usluga; Pružanje kasino sadržaja; Usluge online kockarnica; Usluge u svezi s kasinima, igranjem i kockanjem; Online igre na sreću; Kladioničarske usluge.

(210) **BAZ2123785A** (220) 30/09/2021

(442) 30/06/2022

(732) **HEMOFARM A.D. farmaceutsko-hemijska industrija Vršac**
Beogradski put bb, 26 300 Vršac, RS

(740) "MSA IP"

(540)

CALCIBET

(511)

5 Farmaceutski proizvodi.

(210) **BAZ2123786A** (220) 30/09/2021

(442) 30/06/2022

(732) **HEMOFARM A.D. farmaceutsko-hemijska industrija Vršac**
Beogradski put bb, 26300 Vršac, RS

(740) "MSA IP"

(540)

FLAVOTHROMBIN

(511)

5 Farmaceutski proizvodi.

(210) **BAZ2123787A** (220) 30/09/2021

(442) 30/06/2022

(732) **HEMOFARM A.D. farmaceutsko-hemijska industrija Vršac**
Beogradski put bb, 26300 Vršac, RS

(740) "MSA IP"

(540)

SCABEX

(511)

5 Farmaceutski proizvodi.

(210) **BAZ2123793A** (220) 01/10/2021
(442) 30/06/2022

(732) **United States Polo Association 1400
Centrepark Blvd., Suite 200, West
Palm Beach, Florida 33401, US**

(740) PETOŠEVIĆ d.o.o.
(540)

USPA

(511)

3 Parfemi, toaletna voda; mirisni sprejevi za tijelo;
kozmetički proizvodi.

(210) **BAZ2123794A** (220) 01/10/2021
(442) 30/06/2022

(732) **United States Polo Association 1400
Centrepark Blvd., Suite 200, West
Palm Beach, Florida 33401, US**

(740) PETOŠEVIĆ d.o.o.

(591) crvena, bijela, plava
(540)



(531) 26.4,26.11,29.1

(511)

3 Parfemi, toaletna voda; mirisni sprejevi za tijelo;
kozmetički proizvodi.

(210) **BAZ2123795A** (220) 01/10/2021
(442) 30/06/2022

(732) **AL made d.o.o. Sarajevo**

**ul. Dejzina Bikića do broja 1, 71000
Sarajevo, BA**

(740) PRO-PATENT d.o.o.
(540)



(531) 27.5

(511)

25 Konfekcijska odjeća; kratke bluze; haljine; majice;
košulje; kratki kaputi [sakoi]; suknje; kućne haljine; košulje
s kratkim rukavima; kombinezoni [odjeća]; hlače; bodi
[ženski odjevni predmeti]; kratke hlače. ;

35 Oglašavanje; vođenje poslova; poslovno upravljanje;
kancelarijski poslovi.

(210) **BAZ2123796A** (220)
01/10/2021

(442) 30/06/2022

(732) **AL made d.o.o. Sarajevo**

**ul. Dejzina Bikića do broja 1, 71000
Sarajevo, BA**

(740) PRO-PATENT d.o.o.
(540)

AL MADE

(511)

25 Konfekcijska odjeća; kratke bluze; haljine; majice;
košulje; kratki kaputi [sakoi]; suknje; kućne haljine; košulje
s kratkim rukavima; kombinezoni [odjeća]; hlače; bodi
[ženski odjevni predmeti]; kratke hlače.;

35 Oglašavanje; vođenje poslova; poslovno upravljanje;
kancelarijski poslovi.

(210) **BAZ2123798A** (220) 04/10/2021

(442) 30/06/2022

(732) **Abdi Ibrahim Ilaç Sanayi ve Ticaret A.S.**

**Reşitpaşa Mahallesi, Eski
Büyükdere, Caddesi No: 4, Maslak-
Sarıyer 34467, İstanbul, 71000, TR**

(740) "INTELBIRO" d.o.o.

(540)

RIVOKSAR

(511)

5 Farmaceutski i veterinarski proizvodi a naročito lijekovi prevenciju; aterotrombotskih događaja u odraslih bolesnika nakon akutnog koronarnog sindroma sa povišenim srčanim biomarkerima; higijenski proizvodi za upotrebu u medicini; dijetne tvari za medicinske potrebe, hrana za dojenčad; flasteri, materijal za previjanje; materijali za plombiranje zubi i za zubne otiske; dezinfekcijska sredstva; proizvodi za uništavanje životinjskih štetočina; fungicidi, herbicidi.

(210) **BAZ2123799A** (220) 04/10/2021

(442) 30/06/2022

(732) **THE COCA-COLA COMPANY**

**One Coca-Cola Plaza, Atlanta,
Georgia 30313, US**

(740) "Živko Mijatović & Partners" d.o.o.

(540)

COLORFUL PEOPLE

(511)

32 Pivo; mineralne i sodne vode i druga bezalkoholna pića; voćni napici i voćni sokovi; sirupi i drugi bezalkoholni preparati za pravljenje napitaka.

(210) **BAZ2123800A** (220) 05/10/2021

(442) 30/06/2022

(732) **Lidl Stiftung & Co. KG
Stiftsbergstrasse 1, 74172
Neckarsulm, DE**

(740) "LINEA SERVICES" d.o.o. Sarajevo

(591) crvena, crna, zlatna

(540)



Perlenbacher

(531) 3.1,24.1,24.9,29.1

(511)

32 Piva; miješana pića koja sadrže pivo; pića na bazi piva; bezalkoholna pića od slada, bezalkoholna pića sa ukusom piva.

(210) **BAZ2123801A** (220) 05/10/2021

(442) 30/06/2022

(732) **Natrol LLC**

**21411 Prairie Street, Chatsworth,
CA 91311, US**

(740) "LINEA SERVICES" d.o.o. Sarajevo

(591) ljubičasta, zelena

(540)

(531) 5.3,27.5,29.1

(511)

5 Dijetetski i nutricionistički dodaci ishrani; vitamini.

(210) **BAZ2123802A** (220) 05/10/2021

(442) 30/06/2022

(732) **Natrol LLC**

**21411 Prairie Street, Chatsworth,
CA 91311, US**

(740) "LINEA SERVICES" d.o.o. Sarajevo

(540)

NATROL

(511)

5 Dijetetski i nutricionistički dodaci ishrani; vitamini.

- (210) **BAZ2123803A** (220) 05/10/2021
 (442) 30/06/2022
 (732) **FINE HEALTHCARE GROUP INC. 497
 Almira Street Pembroke, Ontario,
 K8A0C1, CA**
 (740) Marić & Co advokatsko društvo d.o.o.
 (540)



(531) 26,4,27,5

(511)

5 Farmaceutski i veterinarski preparati, higijenski preparati za medicinsku upotrebu, dijetetska hrana i supstance prilagođene za medicinsku ili veterinarsku upotrebu, hrana za bebe, dodaci prehrani za ljude i životinje, flasteri, materijali za obloge za rane, materijal za plombiranje zuba, zubarski vosak, dezinfekcijska sredstva, sredstva za uništavanje štetočina, fungicidi, herbicidi. ;

30 Kafa, čaj, kakao i zamjena za kafu, riža, tapioka i sago, brašno i proizvodi od žitarica, kruh, tijesto za peciva, poslastice, jestivi led, med, sirupi i melase, kvasac, prašak za pecivo, sol, senf, sirce, umaci/sosevi (začinski), led za osvježavanje. ;

35 Oglašavanje, vođenje poslova, poslovno upravljanje, uredski poslovi.

- (210) **BAZ2123804A** (220) 05/10/2021
 (442) 30/06/2022

(732) **Philip Morris Products S.A.**
**Quai Jeanrenaud 3, 2000
 Neuchâtel, CH**

(740) "LINEA SERVICES" d.o.o. Sarajevo
 (540)

(531) 27,5

(511)

25 Odjeća,;

34 Žičani vaporizatori za elektronske cigarete i elektronske uređaje za pušenje; duhan, sirov ili prerađen; duhanski proizvodi uključujući cigare, cigarete, cigarilose, duhan za uvijanje cigareta, duhan za lule, duhan za žvakanje, duhan za šmrkanje, kretek; snus (duhan u prahu); zamjena za duhan (za nemedicinsku upotrebu); artikli za pušače, uključujući papir za cigarete, tube za cigarete, filtere za cigarete, kutije za duhan, kutije za cigarete i pepeljare, lule, džepne mašine za uvijanje cigareta, upaljače; šibice; duhanski štapići, duhanski proizvodi za zagrijavanje, elektronski uređaji i njihovi djelovi koji se koriste za zagrijavanje cigareta ili duhana u cilju oslobađanja aerosola koji sadrži nikotin za inhalaciju; tečni nikotinski rastvori za upotrebu u elektronskim cigaretama; elektronski uređaji za pušenje; elektronske cigarete; elektronske cigarete kao zamjena za tradicionalne cigarete; elektronski uređaji koji sadrže aerosol za inhalaciju nikotina; oralni vaporizatori za pušače, duhanski proizvodi i zamjene za duhan; artikli za pušače elektronskih cigareta; dijelovi i oprema za navedene proizvode iz klase 34; uređaji za gašenje zagrijanih cigareta i cigara i zagrijanih duhanskih štapića; punjive elektronske kutije za cigarete.;

35 Usluge maloprodaje i online maloprodajne usluge u vezi sa duhanskim proizvodima za zagrijavanje, elektronskim cigaretama, elektronskim uređajima za pušenje; elektronskim uređajima ili njihovim dijelovima za zagrijavanje cigareta ili duhana, oralnim vaporizatorima, vaporizatorima za elektronske cigarete i uređaje za pušenje, punjivim elektronskim kutijama za cigarete, punjačima i stanicama za punjenje u vezi sa navedenim robama, uređajima za gašenje cigareta i zagrijanih duhanskih štapića, dijelovima i opremom za navedene robe; usluge maloprodaje i online maloprodajne usluge u vezi sa tečnim nikotinskim rastvorima za upotrebu u elektronskim cigaretama, zamjenama za duhan (osim za medicinsku upotrebu), priborom za pušače, zaštitnim kutijama, ukrasnim navlakama i torbama za elektronske cigarete i elektronske uređaje za pušenje, priborom za čišćenje; oglašavanje; marketing. ;

36 Osiguranje i finansijski poslovi, uključujući lizing elektronskih cigareta, uređaja za zagrijavanje duhana i elektronskih uređaja za pušenje. ;

41 Pružanje obuke, stručnog osposobljavanja i razonode.

- (210) **BAZ2123805A** (220) 05/10/2021

(442) 30/06/2022

(300) 90/647320

15/04/2021

US

(732) **BeiGene, Ltd. c/o Maurant Ozannes
 Corporate Services,**

**94 Solaris Ave, Camana Bay, Grand
 Cayman KY--1108, KY**

(740) "Živko Mijatović & Partners" d.o.o.

(591) crna, bijela, crvena

(540)



(531) 1.1,24.15,26.4,29.1

(511)

5 Farmaceutski preparati za liječenje i prevenciju kancera, autoimunih i inflamatomih oboljenja, reumatoidnog artritisa, kardiovaskularnih oboljenja i zaraznih oboljenja; hemijsko-farmaceutski preparati za liječenje i prevenciju kancera, autoimunih i inflamatomih oboljenja, reumatoidnog artritisa, kardiovaskularnih oboljenja i zaraznih oboljenja; lijekovi u obliku farmaceutskih preparata za medicinsku upotrebu za liječenje i prevenciju kancera, autoimunih i inflamatomih oboljenja, reumatoidnog artritisa, kardiovaskularnih oboljenja i zaraznih oboljenja; biološki preparati za medicinsku upotrebu za liječenje i prevenciju kancera, autoimunih i inflamatomih oboljenja, reumatoidnog artritisa, kardiovaskularnih oboljenja i zaraznih oboljenja; hemijski preparati za farmaceutske svrhe za liječenje i prevenciju kancera, autoimunih i inflamatomih oboljenja, reumatoidnog artritisa, kardiovaskularnih oboljenja i zaraznih oboljenja; lijekovi za ljudsku upotrebu za liječenje i prevenciju kancera, autoimunih i inflamatomih oboljenja, reumatoidnog artritisa, kardiovaskularnih oboljenja i zaraznih oboljenja; hemijski preparati za medicinsku upotrebu za liječenje i prevenciju kancera, autoimunih i inflamatomih oboljenja, reumatoidnog artritisa, kardiovaskularnih oboljenja i zaraznih oboljenja; farmaceutski preparati za ubrizgavanje kod liječenja i prevencije kancera, autoimunih i inflamatomih oboljenja, reumatoidnog artritisa, kardiovaskularnih oboljenja i zaraznih oboljenja; sirovinski lijekovi u obliku farmaceutskih preparata za liječenje i prevenciju kancera, sirovinski lijekovi za autoimuna i inflamatomia oboljenja; reumatoidni artritis, kardiovaskularna oboljenja i zarazna oboljenja; biohemijski preparati za medicinsku upotrebu kod liječenja i prevencije prevenciju kancera, autoimunih i inflamatomih oboljenja, reumatoidnog artritisa, kardiovaskularnih oboljenja i zaraznih oboljenja. ;

40 Usluge proizvodnje po mjeri u obliku hemijske obrade i proizvodnje lijekova i farmaceutskih preparata za liječenje kancera, autoimunih i inflamatomih oboljenja, reumatoidnog artritisa, kardiovaskularnih oboljenja i zaraznih oboljenja.;

42 Istraživanje i razvoj novih proizvoda za druge; tehnološko istraživanje u oblasti kancera, autoimunih i inflamatomih oboljenja, reumatoidnog artritisa, kardiovaskularnih oboljenja i zaraznih oboljenja; hemijsko istraživanje; sprovođenje kliničkih ispitivanja za druge u liječenju kancera, autoimunih i inflamatomih oboljenja, reumatoidnog artritisa, kardiovaskularnih oboljenja i zaraznih oboljenja; biološko istraživanje; kontrola kvaliteta u liječenju kancera, autoimunih i inflamatomih oboljenja, reumatoidnog artritisa, kardiovaskularnih oboljenja i zaraznih oboljenja; elektronsko pohranjivanje podataka; ispitivanje materijala; usluge „cloud“ računarstva sa softverom za upotrebu u upravljanju bazama podataka, obradi teksta, upravljanju tabelama, praćenju; usluge dizajniranja pakovanja. ;

44 Usluge telemedicine; zdravstvena njega; usluge oporavka kod kuće; usluge salona ljepote; usluge fizikalne terapije; baštovanstvo; veterinarske usluge; zdravstveno savjetovanje; farmaceutsko savjetovanje, naime, davanje farmaceutskog savjeta; iznajmljivanje sanitarnih instalacija.

(210) **BAZ2123806A** (220) 05/10/2021

(442) 30/06/2022

(300) 90/647331

15/04/2021

US

(732) **BeiGene, Ltd. c/o Mourant Ozannes Corporate Services,****94 Solaris Ave, Camana Bay, Grand Cayman KY--1108, KY**

(740) "Živko Mijatović & Partners" d.o.o.

(591) crvena, bijela

(540)



(531) 1.1,26.4,26.11,29.1

(511)

5 Farmaceutski preparati za liječenje i prevenciju kancera, autoimunih i inflamatomih oboljenja, reumatoidnog artritisa, kardiovaskularnih oboljenja i zaraznih oboljenja; hemijsko-farmaceutski preparati za liječenje i prevenciju kancera, autoimunih i inflamatomih oboljenja, reumatoidnog artritisa, kardiovaskularnih oboljenja i zaraznih oboljenja; lijekovi u obliku farmaceutskih preparata za medicinsku upotrebu za liječenje i prevenciju kancera, autoimunih i inflamatomih oboljenja, reumatoidnog artritisa, kardiovaskularnih oboljenja i zaraznih oboljenja; biološki preparati za medicinsku upotrebu za liječenje i prevenciju kancera, autoimunih i inflamatomih oboljenja, reumatoidnog artritisa, kardiovaskularnih oboljenja i zaraznih oboljenja; hemijski preparati za farmaceutske svrhe za liječenje i prevenciju kancera, autoimunih i inflamatomih oboljenja, reumatoidnog artritisa, kardiovaskularnih oboljenja i zaraznih oboljenja; lijekovi za ljudsku upotrebu za liječenje i prevenciju kancera, autoimunih i inflamatomih oboljenja, reumatoidnog artritisa, kardiovaskularnih oboljenja i zaraznih oboljenja; hemijski preparati za medicinsku upotrebu za liječenje i prevenciju kancera, autoimunih i inflamatomih oboljenja, reumatoidnog artritisa, kardiovaskularnih oboljenja i zaraznih oboljenja; farmaceutski preparati za ubrizgavanje kod liječenja i prevencije kancera, autoimunih i inflamatomih oboljenja, reumatoidnog artritisa, kardiovaskularnih oboljenja i zaraznih oboljenja; sirovinski lijekovi u obliku farmaceutskih

preparate za liječenje i prevenciju kancera, sirovinski lijekovi za autoimuna i inflamatorna oboljenja; reumatoidni artritis, kardiovaskularna oboljenja i zarazna oboljenja; biohemijski preparati za medicinsku upotrebu kod liječenja i prevencije prevenciju kancera, autoimunih i inflamatornih oboljenja, reumatoidnog artritisa, kardiovaskularnih oboljenja i zaraznih oboljenja. ;

40 Usluge proizvodnje po mjeri u obliku hemijske obrade i proizvodnje lijekova i farmaceutskih preparata za liječenje kancera, autoimunih i inflamatornih oboljenja, reumatoidnog artritisa, kardiovaskularnih oboljenja i zaraznih oboljenja. ;

42 Istraživanje i razvoj novih proizvoda za druge; tehnološko istraživanje u oblasti kancera, autoimunih i inflamatornih oboljenja, reumatoidnog artritisa, kardiovaskularnih oboljenja i zaraznih oboljenja; hemijsko istraživanje; sprovođenje kliničkih ispitivanja za druge u liječenju kancera, autoimunih i inflamatornih oboljenja, reumatoidnog artritisa, kardiovaskularnih oboljenja i zaraznih oboljenja; biološko istraživanje; kontrola kvaliteta u liječenju kancera, autoimunih i inflamatornih oboljenja, reumatoidnog artritisa, kardiovaskularnih oboljenja i zaraznih oboljenja; elektronsko pohranjivanje podataka; ispitivanje materijala; usluge „cloud“ računarstva sa softverom za upotrebu u upravljanju bazama podataka, obradi teksta, upravljanju tabelama, praćenju; usluge dizajniranja pakovanja. ;

44 Usluge telemedicine; zdravstvena njega; usluge oporavka kod kuće; usluge salona ljepote; usluge fizikalne terapije; baštovanstvo; veterinarske usluge; zdravstveno savjetovanje; farmaceutsko savjetovanje, naime, davanje farmaceutskog savjeta; iznajmljivanje sanitarnih instalacija.

(210) **BAZ2123807A** (220) 05/10/2021

(442) 30/06/2022

(300) 018461034

26/04/2021

EM

(732) **BeiGene, Ltd. c/o Mourant Ozannes Corporate Services,**

94 Solaris Ave, Camana Bay, Grand Cayman KY--1108, KY

(740) "Živko Mijatović & Partners" d.o.o.

(540)



(531) 1.1,24.15,26.4

(511)

35 Oglašavanje; konsultacije u vezi sa izborom osoblja; vođenje knjiga (knjigovodstvo); pomoć u poslovnom upravljanju; traženje sponzorstva; usluge maloprodaje ili veleprodaje u vezi sa farmaceutskim, veterinarskim i sanitarnim preparatima i medicinskim materijalima; marketing; obezbjeđivanje onlajn tržišta za kupce i prodavce roba i usluga; sistematizacija informacija u kompjuterskim bazama podataka.

(210) **BAZ2123808A** (220) 05/10/2021

(442) 30/06/2022

(300) 018461025

26/04/2021

EM

(732) **BeiGene, Ltd. c/o Mourant Ozannes Corporate Services,**

94 Solaris Ave, Camana Bay, Grand Cayman KY--1108, KY

(740) "Živko Mijatović & Partners" d.o.o.

(540)



(531) 1.1,26.4,26.11

(511)

35 Oglašavanje; konsultacije u vezi sa izborom osoblja; vođenje knjiga (knjigovodstvo); pomoć u poslovnom upravljanju; traženje sponzorstva; usluge maloprodaje ili veleprodaje u vezi sa farmaceutskim, veterinarskim i sanitarnim preparatima i medicinskim materijalima; marketing; obezbjeđivanje onlajn tržišta za kupce i prodavce roba i usluga; sistematizacija informacija u kompjuterskim bazama podataka.

(210) **BAZ2123809A** (220) 06/10/2021

(442) 30/06/2022

(732) **GlaxoSmithKline Consumer Healthcare Holdings (US) LLC Corporation Service Company,**

251 Little Falls Drive, Wilmington, Delaware 19808, US

(740) "INTELBIRO" d.o.o.

(591) nijanse crvene, nijanse narandžaste, nijanse žute, nijanse zelene, nijanse plave, nijanse ljubičaste, nijanse roze

(540)



(531) 24.17,26.1,26.11,29.1

(511)

5 Dijetetski i hranjivi dodaci prehrani; vitamini.

(210) **BAZ2123810A** (220) 06/10/2021

(442) 30/06/2022

(732) **GlaxoSmithKline Consumer Healthcare Holdings (US) LLC Corporation Service Company, 251 Little Falls Drive, Wilmington, Delaware 19808, US**

(740) "INTELBIRO" d.o.o.

(591) crna, nijanse crvene, nijanse narandžaste, nijanse žute, nijanse zelene, nijanse plave, nijanse ljubičaste, nijanse roze

(540)



(531) 1.15,24.17,26.11,27.5,29.1

(511)

5 Dijetetski i hranjivi dodaci prehrani; vitamini.

(210) **BAZ2123811A** (220) 07/10/2021

(442) 30/06/2022

(732) **FAES FARMA, S.A. Avenida Autonomia 10, 48940 Lamiako-Leioa (BIZKAIA), ES**

(740) PETOŠEVIĆ d.o.o.

(540)

DISTEM

(511)

5 Farmaceutski, medicinski i veterinarski proizvodi; higijenski proizvodi za upotrebu u medicini; dijetna hrana i tvari prilagođene za medicinske ili veterinarske potrebe, hrana za dojenčad; dijetni dodaci za ljude i životinje; flasteri, materijali za previjanje; materijali za plombiranje zubi i za zubne otiske; dezinfekcijska sredstva; proizvodi za uništavanje životinjskih štetočina; fungicidi, herbicidi.

(210) **BAZ2123814A** (220) 08/10/2021

(442) 30/06/2022

(732) **ALKALOID AD Skopje**

Blvd. Aleksandar Makedonski 12, 1000 Skopje, MK

(740) "Živko Mijatović & Partners" d.o.o.

(540)

LEFISYO

(511)

5 Farmaceutski pripravci uključujući lijekove koji se koriste kod ovisnosti od opijata; pripravci za ublažavanje boli; opioidni analgetici.

(210) **BAZ2123815A** (220) 11/10/2021

(442) 30/06/2022

(300) 018463593

29/04/2021

EM

(732) **BRITISH AMERICAN TOBACCO (BRANDS) LIMITED**

Globe House, 4 Temple Place, London WC2R 2PG, GB

(740) "Živko Mijatović & Partners" d.o.o.

(540)

HYPER+ UNIQ

(511)

34 Cigarete; duhan, sirovi ili prerađeni; duhanski proizvodi; zamjene za duhan (ne za medicinske svrhe); cigare; cigariljosi; upaljači za pušače; šibice; artikli za pušače; papirići za cigarete; tube za cigarete; filteri za cigarete; džepni aparatići za motanje (savijanje) cigareta; ručni uređaji za punjenje filtera otmotnica duhanom; elektroničke cigarete; kartridži za elektroničke cigarete; tekućine za elektroničke cigarete; duhanski proizvodi namijenjeni za zagrijavanje; uređaji i dijelovi uređaja za zagrijavanje duhana; nadomjestci za duhan u svrhu inhaliranja; cigarete koje sadrže nadomjestke za duhan; tabakere; kutije za cigarete; snus s duhanom; burmut s duhanom; snus bez duhana; burmut bez duhana; vrećice za oralni nikotin bez duhana (ne za medicinske svrhe).

(210) **BAZ2123816A** (220) 12/10/2021

(442) 30/06/2022

(732) **Colgate-Palmolive Company, a Delaware Corporation****300 Park Avenue, New York, New York 10022, US**

(740) PETOŠEVIĆ d.o.o.

(540)

SMOOTHIES

(511)

3 Proizvodi za ličnu njegu, a naročito, preparati za čišćenje kože, lica i tijela; preparati za njegu lica; sapun; tečni sapun za ruke; gelovi i kreme za tuširanje; kupke; preparati za piling; toneri za kožu; kozmetika; preparati za uklanjanje kozmetike; maske za lice; dezodoransi, antiperspiranti i sprejevi za ispod pazuha za ličnu upotrebu; hidratantne kreme, serumi, losioni i pomade za tijelo, kožu i lice; preparati za brijanje; kozmetički preparati za zaštitu kože od uticaja sunca; krema za sunčanje; maramice impregnirane rastvorom za čišćenje.

(210) **BAZ2123820A** (220) 13/10/2021

(442) 30/06/2022

(732) **Milano Italy SRL****Piazza Caiazzo No. 3, Milan, IT**

(740) PETOŠEVIĆ d.o.o.

(540)

Milano

(531) 26.11,27.5

(511)

11 Uređaji za sanitarne potrebe, oprema za kupaonicu, uređaji za kupke s toplim zrakom, instalacije za kupaonice, instalacije za saune, obloge za kade, sanitarna oprema za kupaonice, kade za kupanje, sjedeće kade za kupaonice, grijalice za kupaonice, kupke s vrtložnom vodom, bidei, čiste komore (sanitarne instalacije), rashladnici vode, kabine za tuširanje, raspršivači raskužnih (dezinfekcijskih) proizvoda za zahode, filtri za tuševe, filtri za pitku vodu, grijaći elementi, slavine za cjevovode, električne žarne niti, filtri (dijelovi kućanskih ili industrijskih postrojenja), uređaji za ispiranje, vodokotlići za wc školjke, uređaji za grijanje, uređaji za sušenje ruku za toalete, instalacije za grijanje, voda (postrojenja za grijanje toplom vodom), ploče za grijanje, mješalice (slavine za vodu), nastavci za slavine (za sprečavanje prskanja), slavine za cjevovode, slavine kao dio sanitarne opreme, spremnici za vodu pod tlakom (rezervoari), oprema za reguliranje vodovoda, regulacijska i sigurnosna oprema za vodene aparate, uređaji i instalacije

za sanitarne potrebe, zahodske daske, postrojenja za pročišćavanje otpadnih voda, tuševi, sudoperi, uređaji za omekšavanje vode, slavine za cijevi, pipe (slavine), zahodske školjke, toaleti, prijenosni zahodi, prijenosne kabine za turske kupelji, pisoari, ventili za reguliranje razine u spremnicima (rezervoarima), prsteni za slavine za vodu, umivaonici, kotlovi za praonice, zahodi, vodovodna postrojenja, distribucija vode (uređaji za distribuciju), uređaji za filtriranje vode, uređaji za ispiranje, uređaji za dovod vode, instalacije za pročišćavanje vode, uređaji i strojevi za pročišćavanje vode, sterilizatori vode, postrojenja za vodoopskrbu, cijevovodi (dijelovi sanitarnih instalacija), aparati za vrtloženje vode.

(210) **BAZ2123821A** (220) 13/10/2021

(442) 30/06/2022

(732) **Danube Building Materials****FZCO P.O. Box 18022, Dubai, AE**

(740) PETOŠEVIĆ d.o.o.

(591) crvena, crna

(540)

DANUBE HOME

(531) 27.5,29.1

(511)

20 Namještaj, ogledala, ramovi za slike; proizvodi (koji nisu uključeni u druge klase) od drva, pluta, slame, trske, šiblja, rožine, kosti, bjelokosti, usovine, Školjki, jantara, sedefa, morske zgure (štive) i nadomjestaka za sve te materijale ili plastični proizvodi. ;

35 Oglašavanje i reklamiranje; vođenje komercijalnih poslova; komercijalna administracija; uredski poslovi.

(210) **BAZ2123822A** (220) 14/10/2021

(442) 30/06/2022

(732) **Philip Morris Products S.A.****Quai Jeanrenaud 3, 2000 Neuchâtel,
CH**

(740) "LINEA SERVICES" d.o.o. Sarajevo

(591) crna, tirkizna, žuta, plava, bijela

(540)



(531) 3.1,9.7,29.1

(511)

34 Žičani vaporizatori za elektronske cigarete i elektronske uređaje za pušenje; duhan, sirov ili prerađen; duhanski proizvodi uključujući cigare, cigarete, cigarilose, duhan za uvijanje cigareta, duhan za lule, duhan za žvakanje, duhan za šmrkanje, kretek; snus (duhan u prahu); zamjena za duhan (za nemedicinsku upotrebu); artikli za pušače, uključujući papir za cigarete, tube za cigarete, filtere za cigarete, kutije za duhan, kutije za cigarete i pepeljare, lule, džepne mašine za uvijanje cigareta, upaljače; šibice; duhanski štapići, duhanski proizvodi za zagrijavanje, elektronski uređaji i njihovi djelovi koji se koriste za zagrijavanje cigareta ili duhana u cilju oslobađanja aerosola koji sadrži nikotin za inhalaciju; tečni nikotinski rastvori za upotrebu u elektronskim cigaretama; elektronski uređaji za pušenje; elektronske cigarete; elektronske cigarete kao zamjena za tradicionalne cigarete; elektronski uređaji koji sadrže aerosol za inhalaciju nikotina; oralni vaporizatori za pušače, duhanski proizvodi i zamjene za duhan; artikli za pušače elektronskih cigareta; dijelovi i oprema za navedene proizvode iz klase 34; uređaji za gašenje zagrijanih cigareta i cigara i zagrijanih duhanskih štapića; punjive elektronske kutije za cigarete. ;

41 Obrazovne usluge; pružanje obuke i stručnog osposobljavanja; usluge razonode; sportske i kulturne aktivnosti; usluge obuke osoblja; usluge poslovne obuke; vođenje seminara i kurseva obuke; online interaktivne usluge obuke i obrazovanja; informisanje, savjetovanje i konsultacije u vezi sa gore navedenim uslugama.

(210) **BAZ2123824A** (220) 13/10/2021

(442) 30/06/2022

(732) **ALKALOID AD Skopje****Blvd. Aleksandar Mkaedonski 12,
1000 Skopje, MK**

(740) "Živko Mijatović & Partners" d.o.o.

(591) tirkizna, nijanse plave, bijela, crvena,

žuta

(540)



(531) 1.3,1.13,1.15,25.12,29.1

(511)

3 Preparati za čišćenje ruku; tečni sapuni; sapun.; 5 Dezinfekciona sredstva; maramice za dezinfekciju; sredstva za dezinfekciju za pranje ruku; sapun za dezinfekciju; dezinfekciona sredstva i antiseptici; sredstva za dezinfekciju za medicinske potrebe; dezinfekciona sredstva za higijenske svrhe; maramice natopljene dezinfekcionim sredstvima; antiseptici; antiseptički preparati; maramice natopljene antiseptičkim preparatima; baktericidi; antibakterijski sapuni; antibakterijski preparati; fungicidi; virucidi; antibakterijska sredstva za pranje ruku; preparati za dezinfekciju ruku; medicinska sredstva za pranje ruku; antibakterijski gelovi; antibakterijski sprejevi; medicinski sapuni; dezinfekcioni sapuni; antibakterijski sapuni; antibakterijske maramice; maramice natopljene antibakterijskim preparatima. ;

35 Oglašavanje; online reklamiranje na računarskoj mreži; poslovno upravljanje; vođenje poslova; kancelarijski poslovi; pružanje komercijalnih saveta i informacija potrošačima pri izboru roba i usluga.

(210) **BAZ2123830A** (220) 19/10/2021
 (442) 30/06/2022
 (732) **HEMOFARM A.D. farmaceutsko-hemijska industrija Vršac Beogradski put bb, 26 300 Vršac, RS**
 (740) "MSA IP"
 (540)

ELMASTAN

(511)
 5 Farmaceutski proizvodi.

(210) **BAZ2123831A** (220) 19/10/2021
 (442) 30/06/2022
 (732) **HEMOFARM A.D. farmaceutsko-hemijska industrija Vršac Beogradski put bb, 26 300 Vršac, RS**
 (740) "MSA IP"
 (540)

DIAXIM

(511)
 5 Farmaceutski proizvodi.

(210) **BAZ2123832A** (220) 19/10/2021
 (442) 30/06/2022
 (732) **HEMOFARM A.D. farmaceutsko-hemijska industrija Vršac Beogradski put bb, 26 300 Vršac, RS**
 (740) "MSA IP"
 (540)

FLOXACEN

(511)
 5 Farmaceutski proizvodi.

(210) **BAZ2123833A** (220) 19/10/2021
 (442) 30/06/2022
 (732) **"Smith General Tools" d.o.o. Sarajevo Igmanska bb, 71320 Vogošća, BA**
 (540)

KAPRO

(511)
 1 Hemijski ankeri; silikoni.;
 3 Brusni papir; brusno platno. ;
 6 Obični metali i njihove legure, rudače; metalni građevinski i konstrukcijski materijali; metalne prenosive konstrukcije; neelektrični metalni kabeli i neelektrične metalne žice; sitni metalni predmeti; metalni spremnici za skladištenje ili prijevoz; metalni sefovi; tiple (diblovi); metalne tiple za fasadu; vijci (metalni vijci) vijci, metalni vijci s maticom (metalni vijci s maticom); vijci za drvo metalni; kutnici metalni i nosači polica. ;
 8 Boreri za metal, drvo i beton (svrdla); nastavci za koljenasta svrdla; dijamantni diskovi za rezanje; nastavci odvijača; ručni alati i sprave s ručnim pokretanjem; noževi, vilice i kašike; hladno oružje; mehaničke i električne sprave za brijanje. ;
 9 Znanstveni, nautički, geodetski, fotografski, kinematografski i optički aparati i instrumenti kao i aparati i instrumenti za vaganje, mjerenje, signalizaciju, kontrolu (inspekciju), za pomoć (spašavanje) i za obuku; aparati i instrumenti za vođenje, distribuiranje, transformiranje, akumuliranje, podešavanje ili upravljanje električne struje; aparati za snimanje, prijenos ili reprodukciju zvuka ili slike; magnetski nosači podataka, diskovi za snimanje; kompaktni diskovi, DVD i drugi digitalni mediji za snimanje; mehanizmi za uređaje koji se pokreću uz prethodno ubacivanje kovanica; registarske blagajne, računari, oprema za obradu podataka i računala; računalni programi [softveri]; uređaji za gašenje požara. ;
 17 Ljepljive trake (građevinske); materijali za nepropusno zatvaranje, za brtvljenje i za izolaciju; pur pjene; nemetalne savitljive cijevi i crijeva. ;
 20 Vijci s maticom (nemetalni); tiple za fasadu (nemetalne).;
 35 Oglašavanje i reklamiranje; vođenje komercijalnih poslova; komercijalna administracija-kancelarijski poslovi.

(210) **BAZ2123835A** (220) 21/10/2021
 (442) 30/06/2022
 (732) **“FRUCTA-TRADE” d.o.o. Derventa
 Kninska br. 11, Derventa, BA**
 (591) tamno smeđa, bijela
 (540)



(511)
 30 Kafa, čaj, kakao, šećer, riža, tapioka, sago, nadomjesci kafe; brašno i proizvodi od žitarica, kruh, kolači, poslatice, bonboni. sladoled; med, sirup od melase; kvasac, prašak za dizanje tijesta; so, gorušica (slačica); ocat, umaci (začini); začini (mirodije); led za hlađanje.

(210) **BAZ2123836A** (220) 22/10/2021
 (442) 30/06/2022
 (732) **Novartis AG
 4002 Basel, CH**
 (740) “MSA IP”
 (540)

RANZOLVA

(511)
 5 Farmaceutski preparati za ljudsku primjenu.

(210) **BAZ2123837A** (220) 22/10/2021
 (442) 30/06/2022
 (732) **“MKF Sunrise”
 Zagrebačka 50, 71000 Sarajevo, BA**
 (740) Marić & Co advokatsko društvo d.o.o.
 (591) žuta, zelena, plava, crvena
 (540)



(531) 25.7,26.11,29.1
 (511)
 35 Oglašavanje i reklamiranje, vođenje komercijalnih poslova, komercijalna administracija, uredski poslovi. ;
 36 Osiguranje, finansijski poslovi, monetarni poslovi, poslovi sa nekretninama.;
 42 Znanstvena i industrijska istraživanja, programiranje za kompjutere.

(210) **BAZ2123838A** (220) 25/10/2021
 (442) 30/06/2022
 (732) **S.C. Johnson & Son, Inc.
 1525 Howe Street, Racine, WI 53403-
 2236, US**
 (740) Dragan Mićunović
 (540)

ZAVLADAJ MIRISOM

(511)
 3 Preparati za parfemisanje zraka ili atmosfere; esencijalna ulja za atmosferu; preparati za aromatizaciju zraka; preparati za parfemisanje zraka; potpuri; tamjan.;
 4 Svijeće; mirisne svijeće.;
 5 Preparati za pročišćavanje zraka; preparati za dezinfekciju zraka; preparati za uklanjanje mirisa; dezodoransi za neličnu upotrebu; dezodoransi za prostorije ili atmosferu; dezodoransi za tepihe; dezodoransi za tekstil.

(210) **BAZ2123841A** (220) 26/10/2021

(442) 30/06/2022

(732) **EDMOND PHARMA SRL**

Via S.S. dei Giovi 131, 20037 Paderno
Dugnano (MI), IT

(740) "MSA IP"

(540)

ERDOTIN

(511)

5 Farmaceutski preparati.

(210) **BAZ2123842A** (220) 27/10/2021

(442) 30/06/2022

(732) **MLADEGS PAK d.o.o.**

Vijaka bb, 78430 Prnjavor, BA

(740) Dragan Mićunović

(591) nijanse zelene, bijela

(540)



(531) 9.1,24.7,25.1,27.5,29.1

(511)

29 Pudinzi.;

30 Kečapi; začini; čajevi.

(210) **BAZ2123845A** (220) 27/10/2021

(442) 30/06/2022

(732) **Medtech Products Inc.**

660 White Plains Road, Suite 250,
Tarrytown, New York 10591, US

(740) Marić & Co advokatsko društvo d.o.o.

(540)

THERA TEARS

(511)

5 Kapi za oči.

(210) **BAZ2123846A** (220) 27/10/2021

(442) 30/06/2022

(732) **Medtech Products Inc.**

660 White Plains Road, Suite 250,
Tarrytown, New York 10591, US

(740) Marić & Co advokatsko društvo d.o.o.

(540)

THERATEARS

(511)

5 Kapi za oči.

(210) **BAZ2123847A** (220) 29/10/2021

(442) 30/06/2022

(732) **Berg d.o.o.**

Grbavička 7a, Sarajevo, BA

(591) tirkizna

(540)



(511)

9 Naučni, nautički, geodetski, fotografski, kinematografski i optički aparati i instrumenti kao i aparati i instrumenti za vaganje, mjerenje, signalizaciju, kontrolu (inspekciju), za pomoć (spašavanje) i za obuku; aparati i instrumenti za vođenje, distribuiranje, transformiranje, akumuliranje, podešavanje ili upravljanje električne struje; aparati za snimanje, prijenos, reprodukciju zvuka ili slika; magnetne podloge za snimanje, akustičke ploče; kompaktne ploče, DVD i drugi numerički nosači za snimanje; mehanizmi za uređaje koji se pokreću uz prethodno ubacivanje kovanica; registarske blagajne, računari, oprema za obradu podataka i računala; uređaji za gašenje požara; Računarski programi-softveri. ;

42 Naučne i tehnološke usluge kao i pripadajuće usluge istraživanja i koncepcije; usluge industrijskih analiza i istraživanja; koncepcija i razvoj računara i računarnih programa (softvera).

(210) **BAZ2123848A** (220) 01/11/2021

(442) 30/06/2022

(732) **Biogen MA Inc.**

**225 Binney Street, Cambridge,
Massachusetts 02142, US**

(740) PETOŠEVIĆ d.o.o.

(540)

VUMERITY

(511)

5 Farmaceutski preparati.

(210) **BAZ2123849A** (220) 02/11/2021

(442) 30/06/2022

(732) **“TROPIC MALOPRODAJA” d.o.o.
Banja Luka**

**Ivana Gorana Kovačića bb, 78000
Banja Luka, BA**

(540)

BARBAT

(531) 27.5

(511)

25 Odjeća, obuća i pokrivala za glavu za ljude, čarape, potkošulje, gaće, majice, pidžame, duksevi i sl.;

35 Promocija za treća lica; prodaja roba za treća lica.

(210) **BAZ2123850A** (220) 02/11/2021

(442) 30/06/2022

(732) **“TROPIC MALOPRODAJA” d.o.o.
Banja Luka**

**Ivana Gorana Kovačića bb, 78000
Banja Luka, BA**

(540)

Like Me

(531) 27.5

(511)

25 Odjeća, obuća i pokrivala za glavu za ljude odjeća, obuća, čarape, potkošulje, gaće, majice, pidžame, duksevi, helanke i sl.;

35 Promocija za treća lica; prodaja roba za treća lica.

(210) **BAZ2123851A** (220) 02/11/2021

(442) 30/06/2022

(732) **“TROPIC MALOPRODAJA” d.o.o.
Banja Luka**

**Ivana Gorana Kovačića bb, 78000
Banja Luka, BA**

(540)

FUNNYBEE

(531) 27.5

(511)

25 Odjeća, obuća i pokrivala za glavu za ljude odjeća, obuća, čarape, potkošulje, gaće, majice, pidžame, duksevi, helanke i sl.;

35 Promocija za treća lica; prodaja roba za treća lica.

(210) **BAZ2123852A** (220) 02/11/2021

(442) 30/06/2022

(732) **“TROPIC MALOPRODAJA” d.o.o.
Banja Luka**

**Ivana Gorana Kovačića bb, 78000
Banja Luka, BA**

(540)

M I A C A S A

(531) 26.11,27.5

(511)

21 Sitni pribor i aprati za kućanstvo i za kuhinju, koji se pokreću ručno kao i kozmetički i toaletni pribor, stakleno posuđe i određeni proizvodi od porucalana, gline, terakote ili stakla.;

24 Tekstil i tekstilni pokrivači za kućnu upotrebu, kućansko rublje, plahte, jastučnice, kuhinjske krpe, posteljina, ručnici i sl.;

27 Sagovi, prostirači, strunjače i otirači, linoleumi i ostali pokrivači za podove.;

35 Promocija za treća lica; prodaja roba za treća lica.

(210) **BAZ2123856A** (220) 04/11/2021

(442) 30/06/2022

(732) **BELUPO Ijekovi i kozmetika d.d.**
Ulica Danica 5, 48000 Koprivnica, HR

(740) "INTELBIRO" d.o.o.

(540)

BADYXA

(511)

5 Farmaceutski proizvodi.

(210) **BAZ2123858A** (220) 04/11/2021

(442) 30/06/2022

(732) **OvnaK d.o.o. Vitez**
PC-96, Vitez, BA

(591) zlatna, crna

(540)



(531) 27.5,29.1

(511)

3 Nemedicinski toaletni preparati, kao i sredstva za čišćenje za upotrebu u domaćinstvu i drugim sredstvima.;

7 Mašine, mašinski alati i motori.;

8 Alati i sprave sa ručnim pokretanjem za obavljanje poslova kao što su bušenje, oblikovanje, rezanje i prising.;

14 Plemeniti metali i određeni proizvodi načinjeni od tih metala ili prevučeni njima, kao i nakit, časovnici i satovi i dijelovi za navedeno.;

18 Koža, imitacija kože i određeni proizvodi napravljeni od tih materijala.;

20 Namještaj i njegove dijelove, određeni proizvodi napravljeni od drveta, pluta, trske, pletenog pruća, kosti, slonovače, kitopve kosti, školjki, ćilibara, sedefa, morske pjene (sepiolita) i zamjene za sve ove materije ili od plastike.;

21 Sitni pribori i aparati za kućanstvo i za kuhinju koji se pokreću kao ručno kao i kozmetički i toaletni pribor, staklarija i određeni proizvodi od porculana, keramike, gline, terakote ili stakla. ;

25 Odjeća, obuća i pokrivala za glavu za ljude.;

26 Krojački pribor, prirodnu ili vještačku kosu, ukrasi za kosu, kao i sitne dekorativne detalje da ukrase različite predmete koji nisu uključeni u druge klase.

(210) **BAZ2123859A** (220) 05/11/2021

(442) 30/06/2022

(732) **Riot Games, Inc. (a Delaware corporation)****12333 W. Olympic Blvd., Los Angeles, California 90064, US**

(740) "MSA IP"

(540)

WILD RIFT
ESPORTS

(511)

25 Odjeća; ešarpe; remenje [odjeća]; kape za bejzbol; pletene kape; čizme; kaputi; kostimi za upotrebu u igrama uloga; haljine; rukavice [odjeća]; kostimi za Noć vještica; kape, šeširi; sportske majice s kapuljačom; odjeća za malu djecu; jakne [odjeća]; udobna odjeća za nošenje kod kuće; hlače; puloveri; odjeća za kišu; sandale; marama; košulje; cipele; kratke hlače; suknje; odjeća za spavanje; čarape; hlače trenerki; džemperi; kupaći kostimi; majice kratkih rukava; hula-hopke i helanke; majice [odjeća]; trenerke; donje rublje. ;

38 Telekomunikacijske usluge i usluge emitovanja; Usluge emitovanja i prenosa (streaminga) igranja video igara i takmičenja u igranju video igara putem globalnih komunikacionih mreža, Interneta i bežičnih mreža; usluge video, audio i televizijskog prenosa (streaminga); usluge internetskog emitovanja preko globalnih i lokalnih računarskih mreža; bežični elektronski prenos podataka, slika i informacija. ;

41 Usluge zabave; usluge zabave, naime, organizovanje i uživo vođenje takmičenja i turnira koji se odnose na računarske i video igre; uspostavljanje pravila i propisa u vezi sa takmičenjima i turnirima u računarskim i video igrama; pružanje vebajtova koji prikazuju audio i video prezentacije koje se ne mogu preuzimati koji se odnose na takmičenje i turnire u računarskim i video igrama; pružanje informacija koje se ne mogu preuzimati o zabavnim sadržajima o tkamičenjima i turnirima u računarskim i video igrama putem vebajtova; usluge rasonode, naime, organizovanje sastanaka uživo sa obožavaocima (fanovima) i konferencija sa interaktivnim igrama među učesnicima u oblasti računarskih i video igara.

(210) **BAZ2123860A** (220) 09/11/2021

(442) 30/06/2022

(732) **Riot Games, Inc. (a Delaware corporation)****12333 W. Olympic Blvd., Los Angeles, California 90064, US**

(740) "MSA IP"

(540)

HEXTECH MAYHEM
A LEAGUE OF
LEGENDS STORY

(511)

9 Audio zvučnici; punjači baterija; baterije; kacige za bicikle; prazne memorijske fleš kartice; prazni USB uređaji; fotoaparati; futrole za mobilne telefone; procesori (centralni uređaji za obradu podataka) (računarski hardver); priključne stanice za računare; računarski hardver; računarski miševi; računarski monitori; računari; ukrasni privjesci za mobilne telefone; ukrasni magneti; digitalni mediji, naime, medijski sadržaj iz područja zabave, muzike, muzičkih videa, video igara, igranja video igara; uređaji za prenos (streaming) digitalnih medija; digitalna muzika koja se može preuzeti s Interneta; digitalne oznake; softver za igre proširene stvarnosti koji se može preuzeti; računarski softver koji se može preuzeti za upravljanje transakcijama koristeći blockchain tehnologiju; elektronske publikacije koje se mogu preuzimati, naime, stripovi, grafički romani, časopisi, priručnici i bilteni na polju zabave i video igara; filmovi koji se mogu preuzeti, televizijski programi i drugi zabavni programi kratke forme u oblasti animacije, komedije, drame, e-sporta, fantazije i naučne fantastike; muzičke datoteke koje se mogu preuzimati; softver za video igre koji se može preuzimati; softver za preuzimanje za streaming audio-vizuelnih medijskih sadržaja putem Interneta i za mobilne uređaje; virtualna roba koja se može preuzeti, naime, računarski softverski programi koji sadrže resurse u igri, tokene i virtualnu valutu za upotrebu u video igrama i virtualnim svjetovima na mreži; softver za preuzimanje koji sadrži virtualnu valutu, naime, računarski programi koji sadrže žetone u igri i valutu za upotrebu na mrežama i mobilnim video igrama; softver za igre za virtualnu stvarnost koji se može preuzeti; slušalice - bubice; elektronske priključne stanice; futrole za naočale; naočale; slušalice; slušalice za upotrebu sa računarima; držači za telefone u automobilu; interaktivni programi za multimedijске video igre; leće za kamere pametnih telefona; magnetno kodirane poklon kartice; glavni računari (mejnfrejm računari); punjači baterija mobilnih telefona; baterije mobilnih telefona; pojačivači signala za mobilne telefone; mobilni telefoni; monopodi za ručne digitalne elektroničke uređaje, odnosno kamere, mobilne telefone, tablet računare; podloge za kompjuterske miševe; prenosni računari; telefonske pretplatne kartice, koje nisu magnetski kodirane; unaprijed snimljeni kompaktni diskovi koji sadrže muziku i filmske zvučne zapise; unaprijed snimljeni optički i magnetooptički diskovi koji sadrže filmove, televizijske programe i kratke zabavne programe u formi animacije, komedije, drame, e-sporta, fantazije i naučne fantastike; unaprijed snimljeni video diskovi i DVD-ovi koji sadrže filmove, televizijske programe i kratke zabavne programe u formi animacije, komedije, drame, e-sporta, fantazije i naučne fantastike; zaštitne maske za mobilne telefone, tablete i laptope; punjive baterije; snimljeni softver za igre proširene stvarnosti; snimljeni softver za video igre; snimljeni softver za igre virtualne stvarnosti; zaštita za ekrane mobilnih telefona; SD memorijske kartice; pametni telefoni; pametni satovi; zvučnici; futrole za sućane naočale; sunčane naočale; tablet računari; telefoni; kasete za video igre; diskovi za video igre; bežični punjači; proširivači dometa bežične mreže. ;

18 Višenamjenske torbe; sportske torbe; ruksaci; torbice za nošenje na bokovima; torbe za knjige; aktovke; kutije za vizit karte; torbe za nošenje; torbice za kovane novčiće; ogrlice za životinje; kozmetičke torbice koje se prodaju prazne; kostimi za životinje; torbe koje se nose preko jednog ramena; vrećice za trening; torbice koje se vežu vrpcom; cilindrične tekstilne torbe; torbice za nošenje na bokovima; ručne torbice; futrole za ključeve; torbe za opremu; povoci

za životinje; prtljag; oznake za prtljag; kurirske torbe; suncobrani; džepni novčanici; ženske tašne; torbe s jednom naramenicom; neseseri koji se prodaju prazni; cegeri; sanduci [prtljag]; kišobrani; pojasne torbice; novčanici sa lančićem; novčanici; torbice za nošenje oko zgloba. ;

25 Ešarpe; remenje [odjeća]; kape za bejzbol; pletene kape; čizme; kaputi; kostimi za upotrebu u igrama uloga; haljine; rukavice; kostimi za Noć vještica; kape, šeširi; sportske majice s kapuljačom; odjeća za malu djecu; jakne [odjeća]; udobna odjeća za nošenje kod kuće; hlače; puloveri; odjeća za kišu; sandale; marame; košulje; cipele; kratke hlače; suknje; odjeća za spavanje; čarape; hlače trenerki; džemperi; kupaći kostimi; majice kratkih rukava; hula-hopke i helanke; majice [odjeća]; trenerke; donje rublje. ;

28 Akcijske figurice za igranje i dodaci za njih; lutke punjene kuglicama; savitljive igračke; društvene igre; lutke s gibljivom glavom; kartaške igre; šahovske igre; ukrasi za božićna drvca [osim slatkiša i električnih božićnih lampica]; figurice za sakupljanje; konzole za računalne igre za rekreativno igranje igara; igračke za sastavljanje; karnevalske maske; ukrasni vjetrokazi; ukrasni vjetrokretači; igre kockicama; lutke i dodaci za njih; elektroničke akcijske igračke; igračke u obliku fantazijskih likova; slušalice posebno prilagođene za korištenje uz igranje video igara; tastature za igranje igrice; miševi za igranje igrice; salonske igre; pinjate; karte za igru; plišane igračke; igre sa zamišljenim igranjem uloga; stolne igre; figurice za igru; igračke vozila; oružje za igru; sličice za razmjenu (karte za igre); uređaji za video igre. ;

41 Vrtuljci u zabavnim parkovima; usluge zabavnih parkova; usluge razonode u vidu stvaranja, razvoja, distribucije, produkcije i post-produkcije kinematografskih filmova, televizijskih programa i multimedijalnog zabavnog sadržaja; usluge razonode u vidu tekućih televizijskih serija i filmova u oblasti akcione avanture, animacije, anime, komedije, fantazije, mjuzikla, naučne fantastike i sporta; usluge razonode u vidu produkcije i izvođenja nastupa uživo; usluge razonode, naime, organizovanje sastanaka sa obožavaocima (fanovima) i konferencija u oblasti zabave, gejminga, video igara i e-sportova; usluge razonode, naime pružanje kinematografskih filmova, televizijskih programa, e-sportskih događaja, posebnih događaja i multimedijalnog zabavnog sadržaja preko veb-sajta koje se ne mogu preuzimati; organizovanje kostimiranih zabavnih događaja; produkcija i distribucija kinematografskih filmova i televizijskih programa; usluge stavljanja na raspolaganje kinematografskih filmova, televizijskih programa, e-sportskih događaja, specijalnih događaja i multimedijalnih zabavnih sadržaja, koji se ne mogu preuzimati, putem video zapisa na zahtjev; omogućavanje pristupa onlajn igrama proširene stvarnosti koje se ne mogu preuzimati; pružanje onlajn informacija o razonodi koje se ne mogu preuzimati; pružanje onlajn informacija koje se odnose na video igre, koje se ne mogu preuzimati; pružanje on-lajn stripova, kratkih priča i romana u slikama koji se ne mogu preuzimati; pružanje onlajn video snimaka i drugog multimedijalnog video sadržaja koji se ne mogu preuzimati; pružanje onlajn video igara koje se mogu preuzimati; pružanje onlajn igara virtuelne stvarnosti koje se ne mogu preuzimati.

(210) **BAZ2123863A** (220) 11/11/2021
(442) 30/06/2022
(732) **The Bazooka Companies, Inc.**

One Whitehall Street, New York, New York 10004, US

(740) DR DIANA PROTIC TKALČIĆ & PARTNERS d.o.o.

(540)

JUICY DROP

(511)

30 Slatkiši.

(210) **BAZ2123864A** (220) 11/11/2021
(442) 30/06/2022
(732) **The Bazooka Companies, Inc.**

One Whitehall Street, New York, New York 10004, US

(740) DR DIANA PROTIC TKALČIĆ & PARTNERS d.o.o.

(540)

MEGA MOUTH

(511)

30 Slatkiši.

(210) **BAZ2123865A** (220) 11/11/2021
(442) 30/06/2022
(732) **The Bazooka Companies, Inc.**

One Whitehall Street, New York, New York 10004, US

(740) DR DIANA PROTIC TKALČIĆ & PARTNERS d.o.o.

(540)

PUSH POP

(511)

30 Slatkiši.

(210) **BAZ2123866A** (220) 11/11/2021
(442) 30/06/2022
(732) **The Bazooka Companies, Inc.**

One Whitehall Street, New York, New York 10004, US

(740) DR DIANA PROTIC TKALČIĆ & PARTNERS d.o.o.

(540)

PUSH POP DIPPERZ

(511)

30 Slatkiši.

(210) **BAZ2123867A** (220) 11/11/2021
(442) 30/06/2022
(732) **The Bazooka Companies, Inc.**

One Whitehall Street, New York, New York 10004, US

(740) DR DIANA PROTIC TKALČIĆ & PARTNERS d.o.o.

(540)

RATTLERZ

(511)

30 Slatkiši.

(210) **BAZ2123868A** (220) 11/11/2021
(442) 30/06/2022
(732) **The Bazooka Companies, Inc.**

One Whitehall Street, New York, New York 10004, US

(740) DR DIANA PROTIC TKALČIĆ & PARTNERS d.o.o.

(540)

RING POP

(511)

30 Slatkiši.

(210) **BAZ2123869A** (220) 11/11/2021

(442) 30/06/2022

(732) **Pfizer Inc.****235 East 42nd Street, New York, New York 10017, US**

(740) PETOŠEVIĆ d.o.o.

(540)

PAXLOVID

(511)

5 Farmaceutski i veterinarski proizvodi; higijenski proizvodi za upotrebu u medicini; dijetne tvari i supstance prilagođene za upotrebu u medicini ili veterinarsku upotrebu, hrana za bebe; dijetetski dodaci za ljude i životinje; flasteri, materijali za previjanje; materijali za plomiranje zuba, zubarska smola; dezinfekcijska sredstva; proizvodi za uništavanje životinjskih štetočina; fungicidi, herbicidi.

(210) **BAZ2123875A** (220) 15/11/2021

(442) 30/06/2022

(732) **Mastercard International Incorporated****2000 Purchase Street, Purchase, New York 10577, US**

(740) DR DIANA PROTIĆ TKALČIĆ & PARTNERS d.o.o.

(591) tamno plava, svijetlo plava

(540)

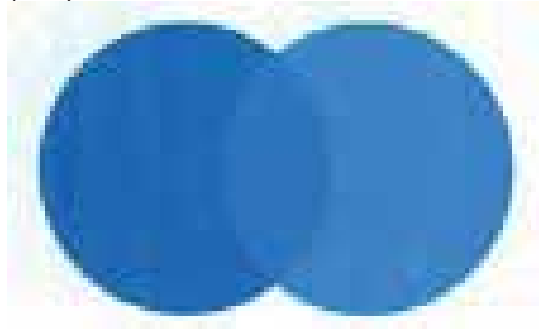

(531) 26.1,29.1

(511)

9 Računarski hardver i softver koji se može preuzeti, za omogućavanje i administriranje platnih transakcija, bankarskih transakcija i usluga platnih kartica; računarski hardver i softver koji se može preuzeti, za elektronsku obradu i prenos podataka o plaćanju računa; računarski hardver i softver koji se može preuzeti za usluge gotovinskih isplata, usluge ATM mašina, provjere vjerodostojnosti transakcija, usmeravanja, usluge autorizacije i namirenja, detekcije i kontrole prevara, usluge oporavka od poremećenog djelovanja i usluge enkripcije; telekomunikacioni i električni aparati i instrumenti, naročito, aparati za snimanje, prenos i reprodukciju podataka uključujući zvuk i slike; računovodstvene mašine; aparati za praćenje,

upravljanje i analizu finansijskih računa preko globalne kompjuterske mreže; kompjuterski hardver i softver koji se može preuzeti, naročito za razvoj, održavanje i upotrebu lokalnih kompjuterskih mreža i kompjuterskih mreža širokog opsega; sistemi za čitanje memorijskih kartica i sistemi za čitanje podataka u memoriji, naročito memorije integrisanih kola i memorije bankarskih kartica; elektronske publikacije koje se mogu preuzeti; aparati za štampanje za sisteme za obradu podataka i sisteme za finansijske transakcije; koderi i dekoderi; modemi; kompjuterski hardver i softver koji se može preuzeti, za omogućavanje novčanih transakcija elektronskim putem preko bežičnih mreža, globalnih kompjuterskih mreža i(li) za mobilne telekomunikacione uređaje; kompjuterski hardver i softver koji se može preuzeti, za kreiranje ključeva za enkripciju, digitalnih certifikata i digitalnih potpisa; kompjuterski softver koji se može preuzeti, za bezbjedno čuvanje podataka i pronalaženje podataka i prenos poverljivih informacija o korisnicima koji koriste pojedinci, bankarske i finansijske institucije; kompjuterski hardver i softver koji se može preuzeti, koji omogućavaju identifikaciju i provjeru vjerodostojnosti uređaja za komunikaciju putem bliskog polja (NFC) i uređaja koji se temelje na identifikaciji radiofrekvencija (RFID); kompjuterski softver koji se može preuzeti, koji uključuje digitalni novčanik za pristup kuponima, vaučerima, šiframa za vaučere i popuste u maloprodajama i za dobijanje nagrada za lojalnost ili novčanih nagrada; kompjuterski softver koji se može preuzeti, koji uključuje digitalni novčanik koji omogućava korisnicima pristup informacijama o poređenju cijena, kritikama proizvoda, linkovima ka maloprodajnim veb sajtovima drugih i informacijama o popustima; softverska aplikacija za upotrebu u vezi sa terminalima za beskontaktno plaćanje namijenjenih da trgovcima omoguće da prihvataju beskontaktno transakcije mobilne trgovine, beskontaktno predstavljanje podataka o lojalnosti i beskontaktno iskorišćavanje kupona, rabata, popusta, vaučera i posebnih ponuda; kompjuterski softver koji se može preuzeti, za upravljanje i provjeravanje transakcija kriptovalutama koje koriste blokčejn tehnologiju; kompjuterski softver koji se može preuzeti, za generisanje kriptografskih ključeva za primanje i trošenje kriptovaluta; kompjuterski softver koji se može preuzeti, za upotrebu kao novčanik za kriptovalute; kompjuterski softver koji se može preuzeti, za inventar i upravljanje dobavljačkim lancem na bazi blokčejn tehnologije; kompjuterski softver koji se može preuzeti, za pristup, očitavanje i praćenje informacija u oblasti finansijskih transakcija na blokčejnu; čipovi za integrisana kola za upotrebu u mobilnim telefonima i NFC i RFID uređajima; magnetne kodirane kartice i kartice koje sadrže čip sa integrisanim kolom ("pametne kartice"); bezbjednosne kodirane kartice; kartice sa impregniranim hologramom (kudirane); potrošačke kartice, bankovne kartice, kreditne kartice, debitne kartice, kartice sa čipom, kartice za plaćanje na rate, vrijednosne kartice, kartice nosači elektronskih podataka, platne kartice; bankovne kartice, naročito magnetne kodirane bankovne kartice i bankovne kartice koje koriste magnetnu memoriju i memoriju sa integrisanim kolom; čitači platnih kartica; čitači magnetnih kodiranih kartica, čitači kartica koje nose elektronske podatke, jedinice za elektronsku enkripciju; kompjuterski hardver i softver koji se može preuzeti, za upotrebu u finansijskim uslugama, bankarstvu i industriji telekomunikacija; kompjuterski softver koji se može preuzeti, projektovan da omogući pametnim karticama interakciju sa terminalima i čitačima; kompjuterski čipovi ugrađeni u telefone i druge komunikacione uređaje; telekomunikaciona oprema; terminali kupoprodajnih transakcija i kompjuterski

softver za prenošenje, prikazivanje i čuvanje transakcija, identifikaciju i pružanje finansijskih informacija za upotrebu u finansijskim službama, bankarskoj i telekomunikacionoj industriji; radio-frekventni identifikacioni uređaji (transponderi); elektronski aparati za provjeravanje i potvrđivanje autentičnosti potrošačkih kartica, bankovnih kartica, kreditnih kartica, debitnih kartica i platnih kartica; mašine za izdavanje gotovog novca; dijelovi i oprema za svu prethodno navedenu robu. ;

36 Usluge finansijskog konsaltinga; pružanje finansijskih informacija; usluge finansijskog sponzorstva; finansijske usluge, naročito bankarske usluge, usluge kreditnih kartica, usluge debitnih kartica, usluge potrošačkih kartica, usluge kartica za plaćanje na rate, usluge pretplatničkih kartica koje se pružaju putem vrijednosnih kartica, elektronske kreditne i debitne transakcije, usluge izdavanja i naplate računa, izdavanje gotovine, verifikacija čekova, unovčavanje čekova, usluge pristupa depozitu i usluge ATM mašina, usluge autorizacije i poravnanja transakcija, izmirenje transakcija, upravljanje gotovim novcem, poravnanje konsolidovanih sredstava, obrada (sprovođenje) konsolidovanih sporova, usluge kretanja sredstava u oblasti platnih kartica, usluge obrade elektronskog plaćanja, usluge autentifikacije i verifikacije platnih transakcija; usluge elektronskog prenosa sredstava i elektronske mjenjačke usluge; usluge obrade plaćanja u kriptovalutama; mjenjačke usluge za kriptovalute koje podrazumijevaju blokčejn tehnologiju; pružanje finansijskih informacija u oblasti kriptovaluta; usluge finansijske procjene i upravljanja rizikom za druge u oblasti potrošačkih kredita; širenje finansijskih informacija putem globalne kompjuterske mreže; usluge finansijske analize i konsultacije; usluge obrade finansijskih transakcija koje vrše vlasnici kartica preko ATM mašina; održavanje finansijskih podataka; usluge obezbjeđivanja elektronskih novčanika sa deponovanim sredstvima; elektronsko bankarstvo putem globalne kompjuterske mreže; usluge finansijskog kliringa; usluge u vezi sa nepokretnom imovinom; procjena nepokretnosti; upravljanje investicijama u oblasti nepokretnosti; usluge investiranja u nepokretnosti; usluge osiguranja nepokretnosti; finansiranje nepokretnosti; usluge posredovanja u vezi sa nepokretnostima; ocjena nepokretnosti; usluge agencija za nepokretnosti; evaluacija nepokretnosti; administracija u vezi sa nepokretnostima; administracija finansijskih poslova u vezi sa nepokretnostima; obezbjeđivanje zajmova za nepokretnosti; usluge finansiranja u vezi sa izgradnjom nepokretnosti; usluge finansijskog posredovanja u vezi sa nepokretnostima; usluge kapitalnog investiranja u nepokretnosti; usluge investiranja u komercijalnu imovinu; finansijske usluge u vezi sa sticanjem imovine; finansijske usluge u vezi sa prodajom imovine; davanje u zakup nepokretnosti; usluge upravljanja posjedom u vezi sa transakcijama koje se odnose na nepokretnosti; procjenjivanje imovine; upravljanje portfoliom imovine; finansiranje hipoteke i sekjuritizacija imovine; konsultantske usluge u vezi sa opcijama plaćanja, bankarstvom, kreditnim karticama, debitnim karticama i platnim karticama; usluge davanja informacija, savjetodavne i konsultantske usluge koje se odnose na sve prethodno pomenute usluge.

- (210) **BAZ2123876A** (220) 15/11/2021
 (442) 30/06/2022
 (732) **Mastercard International Incorporated**
2000 Purchase Street, Purchase, New York 10577, US
 (740) DR DIANA PROTIC TKALČIĆ & PARTNERS d.o.o.
 (540)

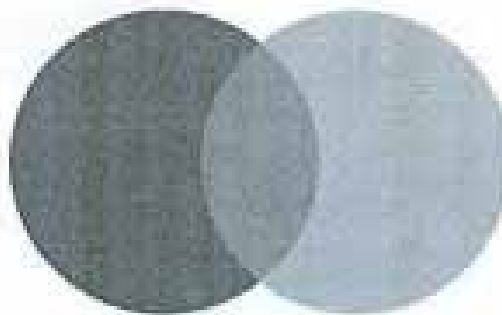

- (531) 26.1
 (511)

9 Računarski hardver i softver koji se može preuzeti, za omogućavanje i administriranje platnih transakcija, bankarskih transakcija i usluga platnih kartica; računarski hardver i softver koji se može preuzeti, za elektronsku obradu i prenos podataka o plaćanju računa; računarski hardver i softver koji se može preuzeti za usluge gotovinskih isplata, usluge ATM mašina, provjere vjerodostojnosti transakcija, usmjeravanja, usluge autorizacije i namirenja, detekcije i kontrole prevara, usluge oporavka od poremećenog djelovanja i usluge enkripcije; telekomunikacioni i električni aparati i instrumenti, naročito, aparati za snimanje, prenos i reprodukciju podataka uključujući zvuk i slike; računovodstvene mašine; aparati za praćenje, upravljanje i analizu finansijskih računa preko globalne kompjuterske mreže; kompjuterski hardver i softver koji se može preuzeti, naročito za razvoj, održavanje i upotrebu lokalnih kompjuterskih mreža i kompjuterskih mreža širokog opsega; sistemi za čitanje memorijskih kartica i sistemi za čitanje podataka u memoriji, naročito memorije integrisanih kola i memorije bankarskih kartica; elektronske publikacije koje se mogu preuzeti; aparati za štampanje za sisteme za obradu podataka i sisteme za finansijske transakcije; koderi i dekoderi; modemi; kompjuterski hardver i softver koji se može preuzeti, za omogućavanje novčanih transakcija elektronskim putem preko bežičnih mreža, globalnih kompjuterskih mreža i(li) za mobilne telekomunikacione uređaje; kompjuterski hardver i softver koji se može preuzeti, za kreiranje ključeva za enkripciju, digitalnih certifikata i digitalnih potpisa; kompjuterski softver koji se može preuzeti, za bezbjedno čuvanje podataka i pronalaženje podataka i prenos poverljivih informacija o korisnicima koji koriste pojedinci, bankarske i finansijske institucije; kompjuterski hardver i softver koji se može preuzeti, koji omogućavaju identifikaciju i provjeru vjerodostojnosti uređaja za komunikaciju putem bliskog polja (NFC) i uređaja koji se temelje na identifikaciji radiofrekvencija (RFID); kompjuterski softver koji se može preuzeti, koji uključuje digitalni novčanik za pristup kuponima, vaučerima, šiframa za vaučere i popuste u maloprodajama i za dobijanje

nagrada za lojalnost ili novčanih nagrada; kompjuterski softver koji se može preuzeti, koji uključuje digitalni novčanik koji omogućava korisnicima pristup informacijama o poređenju cijena, kritikama proizvoda, linkovima ka maloprodajnim veb sajtovima drugih i informacijama o popustima; softverska aplikacija za upotrebu u vezi sa terminalima za beskontaktno plaćanje namijenjenih da trgovcima omoguće da prihvataju beskontaktno transakcije mobilne trgovine, beskontaktno predstavljanje podataka o lojalnosti i beskontaktno iskorišćavanje kupona, rabata, popusta, vaučera i posebnih ponuda; kompjuterski softver koji se može preuzeti, za upravljanje i provjeravanje transakcija kriptovalutama koje koriste blokčejn tehnologiju; kompjuterski softver koji se može preuzeti, za generisanje kriptografskih ključeva za primanje i trošenje kriptovaluta; kompjuterski softver koji se može preuzeti, za upotrebu kao novčanik za kriptovalute; kompjuterski softver koji se može preuzeti, za inventar i upravljanje dobavljačkim lancem na bazi blokčejn tehnologije; kompjuterski softver koji se može preuzeti, za pristup, očitavanje i praćenje informacija u oblasti finansijskih transakcija na blokčejnu; čipovi za integrisana kola za upotrebu u mobilnim telefonima i NFC i RFID uređajima; magnetne kodirane kartice i kartice koje sadrže čip sa integrisanim kolom ("pametne kartice"); bezbjednosne kodirane kartice; kartice sa impregniranim hologramom (kodirane); potrošačke kartice, bankovne kartice, kreditne kartice, debitne kartice, kartice sa čipom, kartice za plaćanje na rate, vrijednosne kartice, kartice nosači elektronskih podataka, platne kartice; bankovne kartice, naročito magnetne kodirane bankovne kartice i bankovne kartice koje koriste magnetnu memoriju i memoriju sa integrisanim kolom; čitači platnih kartica; čitači magnetnih kodiranih kartica, čitači kartica koje nose elektronske podatke, jedinice za elektronsku enkripciju; kompjuterski hardver i softver koji se može preuzeti, za upotrebu u finansijskim uslugama, bankarstvu i industriji telekomunikacija; kompjuterski softver koji se može preuzeti, projektovan da omogući pametnim karticama interakciju sa terminalima i čitačima; kompjuterski čipovi ugrađeni u telefone i druge komunikacione uređaje; telekomunikaciona oprema; terminali kupoprodajnih transakcija i kompjuterski softver za prenošenje, prikazivanje i čuvanje transakcija, identifikaciju i pružanje finansijskih informacija za upotrebu u finansijskim službama, bankarskoj i telekomunikacionoj industriji; radio-frekventni identifikacioni uređaji (transponderi); elektronski aparati za provjeravanje i potvrđivanje autentičnosti potrošačkih kartica, bankovnih kartica, kreditnih kartica, debitnih kartica i platnih kartica; mašine za izdavanje gotovog novca; dijelovi i oprema za svu prethodno navedenu robu.;

35 Usluge poslovnog savjetovanja; poslovne istrage; usluge agencija za pružanje komercijalnih informacija; prezentacija robe na komunikacionim medijima za potrebe maloprodaje; usluge poređenja cijena; organizacija izložbi u komercijalne svrhe ili svrhe oglašavanja; usluge marketinškog savjetovanja; usluge istraživanja tržišta; praćenje, analiziranje, predviđanje i izvještavanje o kupovnom ponašanju vlasnika kartica; promocija prodaje robe i usluga drugih putem nagrađivanja i podsticaja generisanih u vezi s korišćenjem kreditnih, debitnih i platnih kartica; poslovna administracija programa lojalnosti i programa nagrađivanja; usluge pružanja pomoći kod komercijalnog, industrijskog i poslovnog upravljanja; poslovne procjene; savjetodavne usluge u vezi sa poslovnim upravljanjem; priprema izveštaja o stanju računa; računovodstvene usluge; poslovna istraživanja; odnosi s javnošću; usluge maloprodaje koje se pružaju onlajn ili putem mobilnih telekomunikacionih

sredstava u vezi sa obezbjeđivanjem kreditnih, debitnih i platnih kartica; upravljanje kompjuterskim bazama podataka; izrada indeksa informacija pomoću blokčejn tehnologije; promovisanje koncerata i kulturnih događaja drugih; usluge oglašavanja u vezi sa prevozom, putovanjem, hotelima, smještajem, hranom i obrocima, sportom, zabavom i razgledanjem; pružanje informacija u vezi sa kupovinom proizvoda i usluga onlajn putem Interneta i drugih kompjuterskih mreža; upravljanje finansijskom dokumentacijom; usluge davanja informacija, savjetodavne i konsultantske usluge koje se odnose na sve prethodno pomenute usluge. ; 36 Usluge finansijskog konsaltinga; pružanje finansijskih informacija; usluge finansijskog sponzorstva; finansijske usluge, naročito bankarske usluge, usluge kreditnih kartica, usluge debitnih kartica, usluge potrošačkih kartica, usluge kartica za plaćanje na rate, usluge pretplatničkih kartica koje se pružaju putem vrijednosnih kartica, elektronske kreditne i debitne transakcije, usluge izdavanja i naplate računa, izdavanje gotovine, verifikacija čekova, unovčavanje čekova, usluge pristupa depozitu i usluge ATM mašina, usluge autorizacije i poravnanja transakcija, izmirenje transakcija, upravljanje gotovim novcem, poravnanje konsolidovanih sredstava, obrada (sprovođenje) konsolidovanih sporova, usluge kretanja sredstava u oblasti platnih kartica, usluge obrade elektronskog plaćanja, usluge autentifikacije i verifikacije platnih transakcija; usluge elektronskog prenosa sredstava i elektronske mjenjačke usluge; usluge obrade plaćanja u kriptovalutama; mjenjačke usluge za kriptovalute koje podrazumijevaju blokčejn tehnologiju; pružanje finansijskih informacija u oblasti kriptovaluta; usluge finansijske procjene i upravljanja rizikom za druge u oblasti potrošačkih kredita; širenje finansijskih informacija putem globalne kompjuterske mreže; usluge finansijske analize i konsultacije; usluge obrade finansijskih transakcija koje vrše vlasnici kartica preko ATM mašina; održavanje finansijskih podataka; usluge obezbjeđivanja elektronskih novčanika sa deponovanim sredstvima; elektronsko bankarstvo putem globalne kompjuterske mreže; usluge finansijskog kliringa; usluge u vezi sa nepokretnom imovinom; procjena nepokretnosti; upravljanje investicijama u oblasti nepokretnosti; usluge investiranja u nepokretnosti; usluge osiguranja nepokretnosti; finansiranje nepokretnosti; usluge posredovanja u vezi sa nepokretnostima; ocjena nepokretnosti; usluge agencija za nepokretnosti; evaluacija nepokretnosti; administracija u vezi sa nepokretnostima; administracija finansijskih poslova u vezi sa nepokretnostima; obezbjeđivanje zajmova za nepokretnosti; usluge finansiranja u vezi sa izgradnjom nepokretnosti; usluge finansijskog posredovanja u vezi sa nepokretnostima; usluge kapitalnog investiranja u nepokretnosti; usluge investiranja u komercijalnu imovinu; finansijske usluge u vezi sa sticanjem imovine; finansijske usluge u vezi sa prodajom imovine; davanje u zakup nepokretnosti; usluge upravljanja posjedom u vezi sa transakcijama koje se odnose na nepokretnosti; procenjivanje imovine; upravljanje portfoliom imovine; finansiranje hipoteke i sekjuritizacija imovine; konsultantske usluge u vezi sa opcijama plaćanja, bankarstvom, kreditnim karticama, debitnim karticama i platnim karticama; usluge davanja informacija, savjetodavne i konsultantske usluge koje se odnose na sve prethodno pomenute usluge. ;

38 Telekomunikacije; usluge mobilne telekomunikacije; telekomunikacijske usluge koje se temelje na Internetu; usluge prenosa podataka; elektronski, prenos podataka putem globalne mreže za obradu podataka na daljinu, uključujući putem Interneta; usluge prenosa, davanja ili

prikazivanja informacija iz baze podataka pohranjenih u kompjuteru ili putem Interneta u oblasti finansijskih usluga; prenos podataka korišćenjem usluge elektronske obrade slike putem mobilne telefonske veze; usluge elektronske pošte, usluge slanja i primanja poruka; usluge emitovanja putem televizije, radija i Interneta; obezbjeđivanje pristupa, za više korisnika, zaštićenoj kompjuterskoj informacionoj mreži za prenos i širenje niza informacija u oblasti finansijskih usluga; usluge u vezi sa pretplatnim karticama za pozivanje telefonom; usluge davanja informacija, savjetodavne i konsultantske usluge koje se odnose na sve prethodno pomenute usluge. ;

42 Naučne i tehnološke usluge, kao i usluge istraživanja i projektovanja u vezi sa njima; usluge industrijskih analiza i istraživanja; projektovanje i razvoj računarskog hardvera i softvera; prevođenje podataka ili dokumenata sa fizičkih na elektronske nosioce podataka; konsultantske usluge u vezi sa kompjuterskim hardverom i softverom; kompjutersko programiranje; usluge podrške i konsultantske usluge za upravljanje kompjuterskim sistemima, bazama podataka i aplikacijama; obezbjeđivanje privremene upotrebe softvera i aplikacija koji se ne mogu preuzeti, za upravljanje, lociranje, aktivaciju i ukidanje ovlašćenja za provjeru vjerodostojnosti i digitalnih ovlašćenja uređaja za komunikaciju na bazi bliskog polja (NFC); projektovanje, razvoj, održavanje i ažuriranje kompjuterskog hardvera i softverskih aplikacija za mobilne digitalne uređaje; projektovanje, razvoj, održavanje i ažuriranje kompjuterskih programa i softverskih aplikacija koji se mogu preuzeti, za mobilne telefone i druge digitalne uređaje koji korisnicima omogućavaju da pristupe kuponima, vaučerima, šiframa za vaučere, rabatima, informacijama o poređenju cijena, kritikama proizvoda, linkovima ka maloprodajnim veb sajtovima drugih i informacijama o popustima; projektovanje, razvoj, održavanje i ažuriranje kompjuterskih programa i softverskih aplikacija koji se mogu preuzeti, koji korisnicima omogućavaju da pristupe promotivnim prodajnim ponudama i dobiju novčane nagrade koje se mogu deponovati na njihove račune putem sistema za povraćaj gotovog novca; usluge provajdera softverskih aplikacija (ASP) koji uključuje softver za prijem, prenos i prikazivanje vaučera, kupona, šifara za vaučere, posebnih ponuda, kritika i informacija o proizvodima, informacija o poređenju cijena, linkova ka veb sajtovima, kao i za prijem i prenos podataka za kupovinu roba i usluga; usluge provajdera servisnih aplikacija koje se odlikuju softverom za pružanje informacija potrošačima o popustima, vaučerima i posebnim ponudama za robu i usluge drugih; usluge provajdera servisnih aplikacija koje se odnose na softver za društvene mreže; usluge grafičkog dizajna za kompajliranje veb strana na Internetu; obezbjeđivanje informacije koje se odnose na kompjuterski hardver ili softver, a koje se obezbeđuju onlajn sa globalne kompjuterske mreže ili Interneta; kreiranje i održavanje veb sajtova; hosting veb sajtova drugih; kreiranje veb stranica; projektovanje, izrada i hosting veb stranica trgovaca; projektovanje, izrada i hosting veb stranica za plaćanje računa; usluge u vezi sa računarima i Internetom, naročito, pružanje onlajn elektronskih baza podataka putem globalne kompjuterske mreže u oblasti provjere i potvrde identiteta; enkripcija i dekripcija finansijskih informacija; usluge provjere vjerodostojnosti digitalnog potpisa za potrebe provjere vjerodostojnosti drugih, naročito enkripcija podataka i integritet podataka; obezbjeđivanje, za potrebe drugih, enkriptovanih i digitalno potpisanih i autentifikovanih podataka za upotrebu pri izdavanju i validaciji digitalnih certifikata u oblasti provjere vjerodostojnosti dokumenata; provjera digitalnih certifikata, provjera vjerodostojnosti,

izdavanje, distribucija i upravljanje digitalnim certifikatima; tehničke konsultantske usluge u oblasti kompjuterskog programiranja, finansijskih kompjuterskih mreža, obrade podataka, sigurnih komunikacijskih kanala, enkripcije i dekripcije podataka i bezbjednosti lokalnih mreža; širenje informacija putem globalne kompjuterske mreže u oblasti kompjuterskog softvera, kompjuterskog hardvera, finansijskih kompjuterskih mreža i lokalnih mreža; usluge obrade podataka i provjere podataka; usluge čuvanja i ponovnog prikazivanja podataka; usluge pohranjivanja podataka i informacija o profilima korisnika; iznajmljivanje vremena pristupa računarskoj bazi podataka; usluge davanja informacija, savjetodavne i konsultantske usluge koje se odnose na sve prethodno pomenute usluge.

(210) **BAZ2123881A** (220) 18/11/2021

(442) 30/06/2022

(732) **Zoetis Services LLC**

10 Sylvan Way, Parsippany, NJ 07054, US

(740) **PETOŠEVIĆ d.o.o.**

(591) narandžasta, bijela

(540)



(531) 3.1,3.7,5.3,26.1,29.1

(511)

35 Dobrotvorne usluge, odnosno organiziranje, razvoj i održavanje projekata i inicijativa za proširenje pristupa veterinarskoj njezi za neusluženu populaciju, pružanje hitne pomoći životinjama u slučaju katastrofa, podrška raznolikosti zaposlenika, inkluzivnosti i volonterizma, suzbijanje zoonotskih bolesti i podrška veterinarskim stručnjacima; promicanje i podizanje svijesti javnosti o pitanjima i inicijativama za održivost okoliša te poticanje održivih izbora u pogledu zdravstvene zaštite životinja i uzgoja životinja i odgovornog korištenja antibiotika; pružanje vwebstranice s vijestima, informacijama i člancima na polju okolišne održivosti i društveno odgovornog poslovanja s proizvodima i uslugama za zdravstvenu zaštitu životinja i stočarstvo. ;

36 Pružanje stipendija za studente veterinarske medicine; pružanje bespovratnih sredstava veterinarskim stručnjacima.

(210) **BAZ2123884A** (220) 23/11/2021

(442) 30/06/2022

(732) **Philip Morris Products S.A.****Quai Jeanrenaud 3, 2000 Neuchâtel,
CH**

(740) "LINEA SERVICES" d.o.o. Sarajevo

(540)

blends for bonds

(531) 27.5

(511)

34 Žičani vaporizatori za elektronske cigarete i elektronske uređaje za pušenje; duhan, sirov ili prerađen; duhanski proizvodi uključujući cigare, cigarete, cigarilose, duhan za uvijanje cigareta, duhan za lule, duhan za žvakanje, duhan za šmrkanje, kretek; snus (duhan u prahu); zamjena za duhan (za nemedicinsku upotrebu); pribor za pušače, uključujući papir za cigarete, tube za cigarete, filtere za cigarete, kutije za duhan, kutije za cigarete i pepeljare, lule, džepne mašine za uvijanje cigareta, upaljače; šibice; duhanski štapići, duhanski proizvodi za zagrijavanje, elektronski uređaji i njihovi dijelovi koji se koriste za zagrijavanje cigareta ili duhana u cilju oslobađanja aerosola koji sadrži nikotin za inhalaciju; tečni nikotinski rastvori za upotrebu u elektronskim cigaretama; elektronski uređaji za pušenje; elektronske cigarete; elektronske cigarete kao zamjena za tradicionalne cigarete; elektronski uređaji koji sadrže aerosol za inhalaciju nikotina; oralni vaporizatori za pušače, duhanski proizvodi i zamjene za duhan; pribor za pušače elektronskih cigareta; dijelovi i oprema za navedene proizvode iz klase 34; uređaji za gašenje zagrijanih cigareta i cigara i zagrijanih duhanskih štapića; punjive elektronske kutije za cigarete.

(210) **BAZ2123885A** (220) 23/11/2021

(442) 30/06/2022

(732) **KRKA, tovarna zdravil, d.d., Novo mesto****Šmarješka cesta 6, 8000 Novo Mesto,
SI**

(740) "LINEA SERVICES" d.o.o. Sarajevo

(540)

COROSWERA

(511)

5 Farmaceutski proizvodi.

(210) **BAZ2123892A** (220) 29/11/2021

(442) 30/06/2022

(732) **BlackRock, Inc.****40 East 52nd Street, New York, NY
10022, US**

(740) DR DIANA PROTIC TKALČIĆ &

PARTNERS d.o.o.

(540)

BLACKROCK

(511)

9 Kompjuterski softver i mobilne aplikacije za upotrebu od strane trećih lica u pružanju finansijskih usluga, uključivo softver za skupljanje, analiziranje, organizovanje, pohranjivanje i prenos podataka i informacija u oblasti upravljanja finansijskim rizicima, finansijskom upravljanju i investicionom upravljanju; kompjuterski softver i mobilne aplikacije koje se koriste u vezi sa finansijskim uslugama, uključivo softver za skupljanje, analiziranje, organizovanje, pohranjivanje i prenos podataka i informacija u oblasti personalnog finansijskog planiranja, personalnog finansijskog upravljanja, personalnog investicionog upravljanja, i planiranja penzije.;

35 Obezbeđivanje informacija i analiza koje se odnose na ekonomske podatke o tržištima; obezbeđivanje informacija o poslovnom razvoju i savjeta finansijskim stručnjacima; poslovni savjeti i informacije; analiza tržišta; kompiliranje finansijskih informacija, informacija o vrijednosnim papirima, berzovnih informacija, informacija o trgovini i ponudama, informacija o vrijednosti indeksa kao i drugih finansijskih informacija o tržištima za poslovne potrebe; kompiliranje podataka za mjerenje performansi finansijskih tržišta.;

36 Upravljanje investicijama; savjeti u vezi investicija; upravljanje finansijskim rizicima; usluge posrednika u vezi sa finansijskim investiranjem; usluge finansijskog planiranja i savjetovanja u vezi investiranja; finansijske i investicione usluge, uključivo upravljanje i posredovanje u oblasti dionica, bondova, opcija, roba, futures ugovora, i drugih vrijednosnih papira, i investiranje fondova za treća lica; finansijske usluge, uključivo operativni rad i upravljanje hedge fondovima, robnim fondovima i drugim kolektivnim investicionim sredstvima, i trgovanje za račun trećih lica vrijednosnim papirima, opcijama, futures ugovorima, derivatima, dužničkim instrumentima i robama; finansijska administracija berzovnog trgovanja dionicama i drugim finansijskim vrijednosnim papirima na finansijskim tržištima; monitoring finansijskih tržišta u svrhu investiranja; analize finansijskog investiranja i istraživanje dioničkog kapitala; obezbeđivanje informacija i savjeta u oblasti finansijskog investiranja, finansijske procjene, i finansijskih aspekata penzionisanja; obezbeđivanje informacija i istraživanja u oblasti finansijskog investiranja.;

42 Obezbeđivanje privremene upotrebe on-line kompjuterskog softvera koji se ne može preuzeti, web-aplikacija i kompjuterskih softverskih platformi u oblasti finansijskih usluga, uključivo upravljanje rizikom, finansijske informacije, finansijsko upravljanje, trgovanje vrijednosnim papirima, usluge upravljanja investicijama, i planiranje penzionisanja.

(210) **BAZ2123893A** (220) 29/11/2021

(442) 30/06/2022

(300) 018501958

28/06/2021

EM

(732) **The Procter & Gamble Company****One Procter & Gamble Plaza,
Cincinnati, Ohio 45202, US**(740) DR DIANA PROTIĆ TKALČIĆ &
PARTNERS d.o.o.

(591) zelena, bijela

(540)



(531) 24.15,24.17,26.4,29.1

(511)

3 Preparati za bijeljenje i ostale tvari za pranje rublja; preparati za čišćenje, poliranje, odmaščivanje i struganje; dodaci za pranje rublja; preparati za pranje rublja; deterdženti za pranje rublja; tekućine za pranje rublja; preparati za namakanje rublja; proizvodi za pranje rublja; sredstva za ispiranje rublja; eterična ulja kao mirisi za rublje; mirisni preparati za rublje; sapuni i gelovi; proizvodi i preparati za ispiranje koji omekšavaju; omekšivači za tkanine.;

5 Preparati za uništavanje životinjskih štetočina za rublje; fungicidi, herbicidi; germicidi; dezinfekcijska sredstva za upotrebu u domaćinstvu; sanitarna sredstva za rublje; sanitarna sredstva za ispiranje; deterdženti sa germicidima; sanitarni sapuni i deterdženti; sanitarna sredstva za upotrebu u domaćinstvu.;

16 Spremnici napravljeni od kartona ili debljeg papira; materijali za pakovanje napravljeni od papira ili kartona ili plastike ili regenerisane celuloze; navlake/futrole napravljene od kartona i/ili papira i/ili plastike i/ili regenerisane celuloze; sklopive kutije za pakovanje napravljene od papira ili kartona; spremnici napravljeni od kartona za pakovanje; kutije napravljene od papira ili kartona ili debljeg papira ili plastike; kutije napravljene od papira ili kartona ili debljeg papira za industrijsko pakovanje; spremnici sa zaštitom od djece napravljeni od papirnatog materijala ili od papirnatog materijala obloženog filmom od platičnog materijala; štampana ambalaža sa zaštitom od djece napravljena od papirnatog materijala; ambalaža sa zaštitom od djece napravljena od papira ili kartona ili debljeg papira ili papirnatog materijala obloženog sa filmom od plastičnog materijala; spremnici sa zaštitom od zloupotrebe napravljeni od kartona; spremnici sa zaštitom od zloupotrebe napravljeni od papira; spremnici sa zaštitom od zloupotrebe napravljeni od papira i plastike; spremnici za pakovanje sa zaštitom od zloupotrebe napravljeni od kartona; ambalaža sa zaštitom od zloupotrebe napravljena od papira; štampana ambalaža sa zaštitom od djece napravljena od papira ili kartona ili debljeg papira; ambalaža sa zaštitom od

zloupotrebe napravljena od papira i/ili kartona i/ili plastike i/ili regenerisane celuloze; sve prethodno navedene robe su namijenjene da sadrže preparate za bijeljenje i ostale tvari za pranje rublja, preparate za pranje rublja, deterdžente za pranje rublja, tekućine za pranje rublja, preparate za ispiranje rublja, sanitarna sredstva za rublje, mirisne preparate za rublje, sapune i gelove, proizvode za ispiranje i preparate za omekšavanje, omekšivače za tkanine, preparate za čišćenje, poliranje, odmaščivanje i struganje, mirisnu vodicu za upotrebu u domaćinstvu i za upotrebu na tkaninama, kozmetičke proizvode, toaletne proizvode.

(210) **BAZ2123894A** (220) 29/11/2021

(442) 30/06/2022

(732) **The Bazooka Companies, Inc.****One Whitehall Street, New York, New
York 10004, US**(740) DR DIANA PROTIĆ TKALČIĆ &
PARTNERS d.o.o.

(540)

BIG BABY POP

(511)

30 Slatkiši.

(210) **BAZ2123900A** (220) 29/11/2021

(442) 30/06/2022

(732) **Great Wall Motor Company Limited
2266 Chaoyang South Street,
Baoding, 071000 Hebei, CN**

(740) PETOŠEVIĆ d.o.o.

(540)

The logo for FUNKY CAT GT features the brand name in a bold, black, sans-serif font. The letters 'F', 'K', 'Y', 'C', 'A', 'T' are stylized with a jagged, 'grunge' or 'punk' aesthetic. The background is a light grey gradient.

(531) 27.5

(511)

9 Računalni programi, snimljeni; računalni operativni programi, snimljeni; monitori [računalni programi]; računalni programi koji se mogu preuzimati; slikovne datoteke koje se mogu preuzimati; aplikacije za računalne programe koje se mogu preuzimati; softver čuvara zaslona računala, snimljen ili koji se može preuzimati; aplikacijski softveri za pametne telefone koji se mogu preuzimati; oprema za prepoznavanje lica; reflektirajući artikli za nošenje, za sprječavanje nesreća; digitalni znakovi; laserske signalne rakete za spašavanje; interkom uređaji; mobilni telefoni; mjerni uređaji za indikatore satelitskog signala; akustične ploče; električni akumulatori, za vozila; električne baterije za vozila; akumulatorske posude; baterijske posude.;

12 Vozila; automobili; automobili za kampiranje; samovozni automobili (autonomni automobili); električni automobili; električni bicikli; motori za kopnena vozila; pogoni za kopnena

vozila; mjenjačke kutije za kopnena vozila; karoserije automobila; automobilski kosturi (šasijske); automobilski točkovi; gume za točkove vozila; presvlake unutrašnje za vozila (tapecirung); zračni jastuci (sigurnosne naprave za automobile); branici za automobile; slobodni točkovi kvačila za kopnena vozila; tarne spojke za kopnena vozila; kočnice za kopnena vozila; poklopci za motore kopnenih vozila; automobilski vjetrobrani (stakla); retrovizori; amortizeri za automobile; vrata vozila; sigurnosni pojasevi za sjedala u vozilima; upravljači vozila (volani); prozori vozila; papučice za vozila na obje strane; sunčani zasloni; zaštitni pokrivači rezervnih kotača. ;

35 Usluge agencije za uvoz-izvoz; promicanje prodaje za druge; usluge nabave za druge (kupnja proizvoda i usluga za druge tvrtke); upravljanje marketingom; oglašavanje; prezentacija proizvoda, za maloprodajne svrhe; pružanje online tržišta za kupce i prodavače proizvoda i usluga; savjetovanje o poslovnom upravljanju; savjetovanje o organiziranju poslova. ;

37 Autoservisne stanice (snabdijevanje gorivom i održavanje); održavanje i popravak motornih vozila; održavanje vozila; preventivna obrada protiv hrđe za vozila; usluge popravka kvarova kopnenih vozila; podmazivanje vozila; čišćenje vozila; pranje vozila; poliranje vozila; lakiranje vozila; montaža postrojenja, održavanje i popravak; obrada protiv hrđe; zamjena guma za vozila; vulkaniziranje automobilskih guma (popravak); balansiranje guma vozila.

automobila; automobilski kosturi (šasijske); automobilski točkovi; gume za točkove vozila; presvlake unutrašnje za vozila (tapecirung); zračni jastuci (sigurnosne naprave za automobile); branici za automobile; slobodni točkovi kvačila za kopnena vozila; tarne spojke za kopnena vozila; kočnice za kopnena vozila; poklopci za motore kopnenih vozila; automobilski vjetrobrani (stakla); retrovizori; amortizeri za automobile; vrata vozila; sigurnosni pojasevi za sjedala u vozilima; upravljači vozila (volani); prozori vozila; papučice za vozila na obje strane; sunčani zasloni; zaštitni pokrivači rezervnih kotača. ;

35 Usluge agencije za uvoz-izvoz; promicanje prodaje za druge; usluge nabave za druge (kupnja proizvoda i usluga za druge tvrtke); upravljanje marketingom; oglašavanje; prezentacija proizvoda, za maloprodajne svrhe; pružanje online tržišta za kupce i prodavače proizvoda i usluga; savjetovanje o poslovnom upravljanju; savjetovanje o organiziranju poslova. ;

37 Autoservisne stanice (snabdijevanje gorivom i održavanje); održavanje i popravak motornih vozila; održavanje vozila; preventivna obrada protiv hrđe za vozila; usluge popravka kvarova kopnenih vozila; podmazivanje vozila; čišćenje vozila; pranje vozila; poliranje vozila; lakiranje vozila; montaža postrojenja, održavanje i popravak; obrada protiv hrđe; zamjena guma za vozila; vulkaniziranje automobilskih guma (popravak); balansiranje guma vozila.

(210) **BAZ2123901A** (220) 29/11/2021

(442) 30/06/2022

(732) **Great Wall Motor Company Limited**
2266 Chaoyang South Street,
Baoding, 071000 Hebei, CN

(740) PETOŠEVIĆ d.o.o.

(540)

FUNKY CAT

(531) 27.5

(511)

9 Računalni programi, snimljeni; računalni operativni programi, snimljeni; monitori [računalni programi]; računalni programi koji se mogu preuzimati; slikovne datoteke koje se mogu preuzimati; aplikacije za računalne programe koje se mogu preuzimati; softver čuvara zaslona računala, snimljen ili koji se može preuzimati; aplikacijski softveri za pametne telefone koji se mogu preuzimati; oprema za prepoznavanje lica; reflektirajući artikli za nošenje, za sprječavanje nesreća; digitalni znakovi; laserske signalne rakete za spašavanje; interkom uređaji; mobilni telefoni; mjerni uređaji za indikatore satelitskog signala; akustične ploče; električni akumulatori, za vozila; električne baterije za vozila; akumulatorske posude; baterijske posude.;

12 Vozila; automobili; automobili za kampiranje; samovozni automobili (autonomni automobili); električni automobili; električni bicikli; motori za kopnena vozila; pogoni za kopnena vozila; mjenjačke kutije za kopnena vozila; karoserije

INDEKS BROJEVA PRIJAVA ŽIGOVA
INDEKS BROJEVA PRIJAVA ŽIGOVA
ИНДЕКС БРОЈЕВА ПРИЈАВА ЖИГОВА

BAZ2022845A
BAZ2123167A
BAZ2123170A
BAZ2123229A
BAZ2123296A
BAZ2123297A
BAZ2123341A
BAZ2123388A
BAZ2123399A
BAZ2123400A
BAZ2123411A
BAZ2123412A
BAZ2123430A
BAZ2123456A
BAZ2123470A
BAZ2123471A
BAZ2123472A
BAZ2123473A
BAZ2123506A
BAZ2123507A
BAZ2123510A
BAZ2123511A
BAZ2123514A
BAZ2123515A
BAZ2123517A
BAZ2123520A
BAZ2123521A
BAZ2123522A
BAZ2123523A
BAZ2123524A
BAZ2123525A
BAZ2123526A
BAZ2123527A
BAZ2123540A
BAZ2123544A
BAZ2123547A
BAZ2123548A
BAZ2123551A
BAZ2123564A
BAZ2123565A
BAZ2123581A
BAZ2123582A
BAZ2123592A
BAZ2123600A
BAZ2123605A
BAZ2123606A
BAZ2123607A
BAZ2123608A
BAZ2123609A
BAZ2123610A
BAZ2123611A

BAZ2123612A
BAZ2123613A
BAZ2123614A
BAZ2123615A
BAZ2123616A
BAZ2123617A
BAZ2123618A
BAZ2123619A
BAZ2123620A
BAZ2123621A
BAZ2123622A
BAZ2123623A
BAZ2123636A
BAZ2123637A
BAZ2123647A
BAZ2123650A
BAZ2123652A
BAZ2123660A
BAZ2123663A
BAZ2123665A
BAZ2123668A
BAZ2123686A
BAZ2123690A
BAZ2123694A
BAZ2123695A
BAZ2123696A
BAZ2123699A
BAZ2123704A
BAZ2123706A
BAZ2123707A
BAZ2123708A
BAZ2123709A
BAZ2123710A
BAZ2123711A
BAZ2123712A
BAZ2123713A
BAZ2123714A
BAZ2123715A
BAZ2123716A
BAZ2123717A
BAZ2123718A
BAZ2123719A
BAZ2123720A
BAZ2123721A
BAZ2123722A
BAZ2123723A
BAZ2123724A
BAZ2123726A
BAZ2123727A
BAZ2123728A
BAZ2123729A

BAZ2123730A
BAZ2123731A
BAZ2123732A
BAZ2123733A
BAZ2123734A
BAZ2123735A
BAZ2123738A
BAZ2123739A
BAZ2123740A
BAZ2123741A
BAZ2123742A
BAZ2123743A
BAZ2123747A
BAZ2123748A
BAZ2123749A
BAZ2123750A
BAZ2123751A
BAZ2123752A
BAZ2123753A
BAZ2123754A
BAZ2123755A
BAZ2123756A
BAZ2123757A
BAZ2123758A
BAZ2123760A
BAZ2123761A
BAZ2123762A
BAZ2123765A
BAZ2123766A
BAZ2123767A
BAZ2123768A
BAZ2123769A
BAZ2123770A
BAZ2123771A
BAZ2123772A
BAZ2123773A
BAZ2123774A
BAZ2123777A
BAZ2123778A
BAZ2123779A
BAZ2123780A
BAZ2123782A
BAZ2123783A
BAZ2123784A
BAZ2123785A
BAZ2123786A
BAZ2123787A
BAZ2123793A
BAZ2123794A
BAZ2123795A
BAZ2123796A
BAZ2123798A
BAZ2123799A
BAZ2123800A
BAZ2123801A
BAZ2123802A

BAZ2123803A
BAZ2123804A
BAZ2123805A
BAZ2123806A
BAZ2123807A
BAZ2123808A
BAZ2123809A
BAZ2123810A
BAZ2123811A
BAZ2123814A
BAZ2123815A
BAZ2123816A
BAZ2123820A
BAZ2123821A
BAZ2123822A
BAZ2123824A
BAZ2123830A
BAZ2123831A
BAZ2123832A
BAZ2123833A
BAZ2123835A
BAZ2123836A
BAZ2123837A
BAZ2123838A
BAZ2123841A
BAZ2123842A
BAZ2123845A
BAZ2123846A
BAZ2123847A
BAZ2123848A
BAZ2123849A
BAZ2123850A
BAZ2123851A
BAZ2123852A
BAZ2123856A
BAZ2123858A
BAZ2123859A
BAZ2123860A
BAZ2123863A
BAZ2123864A
BAZ2123865A
BAZ2123866A
BAZ2123867A
BAZ2123868A
BAZ2123869A
BAZ2123875A
BAZ2123876A
BAZ2123881A
BAZ2123884A
BAZ2123885A
BAZ2123892A
BAZ2123893A
BAZ2123894A
BAZ2123900A
BAZ2123901A

INDEKS KLASA PRIJAVA ŽIGOVA
INDEKS KLASA PRIJAVA ŽIGOVA
ИНДЕКС КЛАСА ПРИЈАВА ЖИГОВА

1

BAZ2123170A
BAZ2123551A
BAZ2123748A
BAZ2123773A
BAZ2123833A

2

BAZ2123544A
BAZ2123551A
BAZ2123748A

3

BAZ2123170A
BAZ2123296A
BAZ2123456A
BAZ2123514A
BAZ2123517A
BAZ2123525A
BAZ2123544A
BAZ2123547A
BAZ2123548A
BAZ2123551A
BAZ2123581A
BAZ2123582A
BAZ2123663A
BAZ2123699A
BAZ2123707A
BAZ2123732A
BAZ2123758A
BAZ2123765A
BAZ2123778A
BAZ2123793A
BAZ2123794A
BAZ2123816A
BAZ2123824A
BAZ2123833A
BAZ2123838A
BAZ2123858A
BAZ2123893A

4

BAZ2123547A
BAZ2123548A
BAZ2123551A
BAZ2123727A
BAZ2123773A
BAZ2123838A

5

BAZ2123456A
BAZ2123520A
BAZ2123521A
BAZ2123525A
BAZ2123547A
BAZ2123548A
BAZ2123592A
BAZ2123663A
BAZ2123665A
BAZ2123668A
BAZ2123707A
BAZ2123708A
BAZ2123709A
BAZ2123713A
BAZ2123714A
BAZ2123715A
BAZ2123716A
BAZ2123717A
BAZ2123718A
BAZ2123719A
BAZ2123720A
BAZ2123721A
BAZ2123722A
BAZ2123723A
BAZ2123724A
BAZ2123738A
BAZ2123739A
BAZ2123757A
BAZ2123758A
BAZ2123760A
BAZ2123761A
BAZ2123762A
BAZ2123766A
BAZ2123767A
BAZ2123771A
BAZ2123778A
BAZ2123779A
BAZ2123780A
BAZ2123785A
BAZ2123786A
BAZ2123787A
BAZ2123798A
BAZ2123801A
BAZ2123802A
BAZ2123803A
BAZ2123805A
BAZ2123806A
BAZ2123809A
BAZ2123810A
BAZ2123811A

BAZ2123814A
 BAZ2123824A
 BAZ2123830A
 BAZ2123831A
 BAZ2123832A
 BAZ2123836A
 BAZ2123838A
 BAZ2123841A
 BAZ2123845A
 BAZ2123846A
 BAZ2123848A
 BAZ2123856A
 BAZ2123869A
 BAZ2123885A

6

BAZ2123167A
 BAZ2123544A
 BAZ2123551A
 BAZ2123605A
 BAZ2123727A
 BAZ2123773A
 BAZ2123774A
 BAZ2123833A
 BAZ2123893A

7

BAZ2123170A
 BAZ2123388A
 BAZ2123411A
 BAZ2123412A
 BAZ2123430A
 BAZ2123470A
 BAZ2123544A
 BAZ2123551A
 BAZ2123704A
 BAZ2123727A
 BAZ2123773A
 BAZ2123774A
 BAZ2123858A

8

BAZ2123167A
 BAZ2123170A
 BAZ2123388A
 BAZ2123544A
 BAZ2123551A
 BAZ2123833A
 BAZ2123858A

9

BAZ2123170A
 BAZ2123430A
 BAZ2123520A
 BAZ2123521A

BAZ2123544A
 BAZ2123551A
 BAZ2123564A
 BAZ2123647A
 BAZ2123650A
 BAZ2123696A
 BAZ2123727A
 BAZ2123729A
 BAZ2123733A
 BAZ2123756A
 BAZ2123773A
 BAZ2123782A
 BAZ2123783A
 BAZ2123784A
 BAZ2123833A
 BAZ2123847A
 BAZ2123860A
 BAZ2123875A
 BAZ2123876A
 BAZ2123892A
 BAZ2123900A
 BAZ2123901A

10

BAZ2123456A
 BAZ2123520A
 BAZ2123521A
 BAZ2123665A

11

BAZ2123470A
 BAZ2123471A
 BAZ2123544A
 BAZ2123551A
 BAZ2123704A
 BAZ2123727A
 BAZ2123773A
 BAZ2123820A

12

BAZ2123170A
 BAZ2123524A
 BAZ2123544A
 BAZ2123551A
 BAZ2123773A
 BAZ2123900A
 BAZ2123901A

13

BAZ2123773A

14

BAZ2123551A
 BAZ2123726A
 BAZ2123858A

16

BAZ2123167A
BAZ2123544A
BAZ2123551A
BAZ2123564A
BAZ2123706A
BAZ2123773A
BAZ2123893A

17

BAZ2123551A
BAZ2123773A
BAZ2123833A

18

BAZ2123170A
BAZ2123430A
BAZ2123544A
BAZ2123551A
BAZ2123858A
BAZ2123860A

19

BAZ2123399A
BAZ2123544A
BAZ2123727A
BAZ2123748A
BAZ2123773A

20

BAZ2123170A
BAZ2123400A
BAZ2123544A
BAZ2123551A
BAZ2123712A
BAZ2123743A
BAZ2123821A
BAZ2123833A

21

BAZ2123167A
BAZ2123170A
BAZ2123400A
BAZ2123514A
BAZ2123544A
BAZ2123551A
BAZ2123663A
BAZ2123712A
BAZ2123743A
BAZ2123778A
BAZ2123852A
BAZ2123858A

22

BAZ2123544A
BAZ2123551A

24

BAZ2123544A
BAZ2123551A
BAZ2123743A
BAZ2123852A

25

BAZ2123544A
BAZ2123551A
BAZ2123712A
BAZ2123735A
BAZ2123777A
BAZ2123795A
BAZ2123796A
BAZ2123804A
BAZ2123849A
BAZ2123850A
BAZ2123851A
BAZ2123858A
BAZ2123859A
BAZ2123860A

26

BAZ2123544A
BAZ2123551A
BAZ2123858A

27

BAZ2123544A
BAZ2123551A
BAZ2123712A
BAZ2123852A

28

BAZ2123167A
BAZ2123544A
BAZ2123551A
BAZ2123860A

29

BAZ2123297A
BAZ2123523A
BAZ2123526A
BAZ2123540A
BAZ2123544A
BAZ2123607A
BAZ2123608A
BAZ2123609A
BAZ2123610A
BAZ2123611A
BAZ2123612A

BAZ2123613A
BAZ2123614A
BAZ2123615A
BAZ2123616A
BAZ2123617A
BAZ2123618A
BAZ2123619A
BAZ2123620A
BAZ2123621A
BAZ2123622A
BAZ2123623A
BAZ2123660A
BAZ2123686A
BAZ2123707A
BAZ2123728A
BAZ2123731A
BAZ2123740A
BAZ2123741A
BAZ2123742A
BAZ2123772A
BAZ2123842A

30

BAZ2022845A
BAZ2123472A
BAZ2123473A
BAZ2123507A
BAZ2123540A
BAZ2123544A
BAZ2123547A
BAZ2123548A
BAZ2123660A
BAZ2123707A
BAZ2123708A
BAZ2123709A
BAZ2123728A
BAZ2123730A
BAZ2123731A
BAZ2123749A
BAZ2123750A
BAZ2123751A
BAZ2123752A
BAZ2123753A
BAZ2123754A
BAZ2123755A
BAZ2123768A
BAZ2123769A
BAZ2123770A
BAZ2123772A
BAZ2123803A
BAZ2123835A
BAZ2123842A
BAZ2123863A
BAZ2123864A
BAZ2123865A

BAZ2123866A
BAZ2123867A
BAZ2123868A
BAZ2123894A

31

BAZ2123523A
BAZ2123544A
BAZ2123772A

32

BAZ2123229A
BAZ2123522A
BAZ2123523A
BAZ2123527A
BAZ2123544A
BAZ2123547A
BAZ2123548A
BAZ2123652A
BAZ2123695A
BAZ2123704A
BAZ2123707A
BAZ2123709A
BAZ2123799A
BAZ2123800A

33

BAZ2123341A
BAZ2123506A
BAZ2123510A
BAZ2123511A
BAZ2123515A
BAZ2123544A
BAZ2123731A

34

BAZ2123544A
BAZ2123551A
BAZ2123565A
BAZ2123600A
BAZ2123694A
BAZ2123804A
BAZ2123815A
BAZ2123822A
BAZ2123884A

35

BAZ2123400A
BAZ2123470A
BAZ2123471A
BAZ2123522A
BAZ2123523A
BAZ2123551A
BAZ2123636A
BAZ2123637A

BAZ2123647A
BAZ2123690A
BAZ2123706A
BAZ2123710A
BAZ2123711A
BAZ2123726A
BAZ2123729A
BAZ2123734A
BAZ2123735A
BAZ2123747A
BAZ2123758A
BAZ2123795A
BAZ2123796A
BAZ2123803A
BAZ2123804A
BAZ2123807A
BAZ2123808A
BAZ2123821A
BAZ2123824A
BAZ2123833A
BAZ2123837A
BAZ2123849A
BAZ2123850A
BAZ2123851A
BAZ2123852A
BAZ2123876A
BAZ2123881A
BAZ2123892A
BAZ2123900A
BAZ2123901A

36

BAZ2123551A
BAZ2123804A
BAZ2123837A
BAZ2123875A
BAZ2123876A
BAZ2123881A
BAZ2123892A

37

BAZ2123544A
BAZ2123551A
BAZ2123636A
BAZ2123726A
BAZ2123773A
BAZ2123774A
BAZ2123900A
BAZ2123901A

38

BAZ2123551A
BAZ2123606A
BAZ2123636A
BAZ2123637A

BAZ2123696A
BAZ2123747A
BAZ2123756A
BAZ2123773A
BAZ2123782A
BAZ2123783A
BAZ2123784A
BAZ2123859A
BAZ2123876A

39

BAZ2123544A
BAZ2123551A
BAZ2123696A
BAZ2123773A

40

BAZ2123507A
BAZ2123544A
BAZ2123551A
BAZ2123727A
BAZ2123773A
BAZ2123805A
BAZ2123806A

41

BAZ2123520A
BAZ2123521A
BAZ2123551A
BAZ2123564A
BAZ2123606A
BAZ2123637A
BAZ2123690A
BAZ2123706A
BAZ2123710A
BAZ2123711A
BAZ2123747A
BAZ2123756A
BAZ2123782A
BAZ2123783A
BAZ2123784A
BAZ2123804A
BAZ2123822A
BAZ2123859A
BAZ2123860A

42

BAZ2123520A
BAZ2123521A
BAZ2123551A
BAZ2123636A
BAZ2123637A
BAZ2123696A
BAZ2123710A
BAZ2123711A

BAZ2123727A
BAZ2123729A
BAZ2123734A
BAZ2123747A
BAZ2123773A
BAZ2123805A
BAZ2123806A
BAZ2123837A
BAZ2123847A
BAZ2123876A
BAZ2123892A

43

BAZ2123472A
BAZ2123473A
BAZ2123507A
BAZ2123523A
BAZ2123606A
BAZ2123690A
BAZ2123708A
BAZ2123728A
BAZ2123773A

44

BAZ2123514A
BAZ2123520A
BAZ2123521A
BAZ2123663A
BAZ2123805A
BAZ2123806A

45

BAZ2123551A
BAZ2123637A
BAZ2123696A
BAZ2123706A
BAZ2123747A
BAZ2123773A

**INDEKS NOSILACA PRIJAVA ŽIGOVA
INDEKS NOSITELJA PRIJAVA ŽIGOVA
ИНДЕКС НОСИЛАЦА ПРИЈАВА ЖИГОВА**

“FRUCTA-TRADE” d.o.o. Derventa BAZ2123835A	BAZ2123522A
“HIFA OIL” d.o.o. BAZ2123229A	BAZ2123849A
“KONTEENT MEDIA” d.o.o. Banja Luka BAZ2123523A	BAZ2123850A
“MKF Sunrise” BAZ2123837A	BAZ2123851A
“Mliječna industrija 99” d.o.o. Gradačac BAZ2123740A	BAZ2123852A
BAZ2123741A	“ZEKA-COMERC” d.o.o. Gračanica društvo za trgovinu i usluge BAZ2123544A
BAZ2123742A	A & H L.L.C BAZ2123712A
“Mlijekoprodukt” d.o.o. BAZ2123607A	Abdi Ibrahim Ilaç Sanayi ve Ticaret A.S. BAZ2123798A
BAZ2123608A	AL made d.o.o. Sarajevo BAZ2123795A
BAZ2123609A	BAZ2123796A
BAZ2123610A	ALKALOID AD Skopje BAZ2123665A
BAZ2123611A	BAZ2123668A
BAZ2123612A	BAZ2123814A
BAZ2123613A	BAZ2123824A
BAZ2123614A	ALKIBIA d.o.o. za trgovinu i zastupanje Sarajevo BAZ2123636A
BAZ2123615A	BAZ2123637A
BAZ2123616A	Amber IP Brands Sarl BAZ2123515A
BAZ2123617A	AmCham BiH BAZ2123710A
BAZ2123618A	BAZ2123711A
BAZ2123619A	Anđelković Davor BAZ2123296A
BAZ2123620A	AN-KA unutrašnja i vanjska trgovina i usluge, društvo sa ograničenom odgovornošću BAZ2123647A
“Mlijekoprodukt” d.o.o. Kozarska Dubica BAZ2123621A	Barilla G. e R. Fratelli - Societa per Azioni BAZ2123728A
BAZ2123622A	BeiGene, Ltd. BAZ2123805A
BAZ2123623A	BAZ2123806A
“SARA” d.o.o. za proizvodnju, promet i usluge Brod BAZ2123660A	BAZ2123807A
“Smith General Tools” d.o.o. Sarajevo BAZ2123833A	BAZ2123808A
“SUBAŠIĆ” d.o.o. BAZ2123730A	
“TROPIC MALOPRODAJA” d.o.o. Banja Luka	

BELUPO Ijekovi i kozmetika d.d.

BAZ2123856A

Berg d.o.o.

BAZ2123847A

Biogen MA Inc.

BAZ2123848A

BlackRock, Inc.

BAZ2123892A

BRITISH AMERICAN TOBACCO (BRANDS)
LIMITED

BAZ2123815A

Chips Way d.o.o.

BAZ2123526A

Church & Dwight Co., Inc.

BAZ2123517A

ClimatePartner GmbH

BAZ2123650A

Colgate-Palmolive Company, a Delaware
Corporation

BAZ2123765A

BAZ2123816A

Corteva Agriscience LLC

BAZ2123715A

BAZ2123716A

BAZ2123717A

BAZ2123718A

BAZ2123719A

BAZ2123720A

BAZ2123721A

BAZ2123722A

BAZ2123723A

BAZ2123724A

Danube Building Materials FZCO

BAZ2123821A

DARA d.o.o. Posušje

BAZ2123772A

Dino Ademović

BAZ2123470A

BAZ2123471A

Domaća radinost "MAGIC TOUCH NATURAL
COSMETICS", VI. Klopčić Murtić (Meho) Meliha-
Cazin

BAZ2123663A

Društvo za proizvodnju i trgovinu "PLANTAGO"
d.o.o. Laktaši

BAZ2123709A

DUGA-TEHNA d.o.o.

BAZ2123748A

EDMOND PHARMA SRL

BAZ2123841A

ELCOM d.o.o. Tuzla

BAZ2123773A

BAZ2123696A

Elin Motors Bosnia d.o.o. Živinice

BAZ2123774A

FABRIKA coffee d.o.o. Banja Luka

BAZ2123507A

FAES FARMA, S.A.

BAZ2123811A

FINE HEALTHCARE GROUP INC.

BAZ2123803A

Foshan Haitian Flavouring & Food Co., Ltd.

BAZ2123297A

Foundcenter Investment GmbH

BAZ2123747A

FRANCK d.d.

BAZ2123768A

BAZ2123769A

BAZ2123770A

G.R. GLOBAL COSMETICS LTD

BAZ2123699A

Gama Electronic d.o.o.

BAZ2123727A

Gap (ITM) Inc.

BAZ2123733A

GENERAL MOTORS LLC

BAZ2123551A

GlaxoSmithKline Consumer Healthcare Holdings
(US) LLC

BAZ2123809A

BAZ2123810A

Great Wall Motor Company Limited

BAZ2123900A

BAZ2123901A

Hankook Tire & Technology Co., Ltd.

BAZ2123524A

HEMOFARM A.D., farmaceutsko-hemijska
industrija Vršac

BAZ2123713A

BAZ2123714A

BAZ2123760A

BAZ2123761A

BAZ2123762A

BAZ2123785A

BAZ2123786A

BAZ2123787A

BAZ2123830A

BAZ2123831A

BAZ2123832A

HERTEX d.o.o.

BAZ2123735A

HIFA - PETROL d.o.o. Sarajevo

BAZ2123547A

BAZ2123548A

HIT DESIGN d.o.o. Tešanj

BAZ2123743A

Home Box Office, Inc.

BAZ2123756A

Households & Toiletries Manufacturing Co., Ltd.

BAZ2123456A

Hrvatska odvjetnička komora

BAZ2123706A

International Foodstuffs Co. L.L.C.

BAZ2123540A

INTERPROCESS DOO

BAZ2123399A

BAZ2123400A

Investiciono-razvojna banka Republike Srpske

a.d. Banja Luka

BAZ2123606A

J&B LIMITED

BAZ2123694A

BAZ2123565A

JADRAN GALENSKI LABORATORIJ d.d.

BAZ2123758A

Jarrow Formulas, Inc.

BAZ2123757A

JETHARAM NEMARAM GEHLOT

BAZ2123581A

BAZ2123582A

Kafe-bar "Igra mečka" Dragan Vukelić s.p.

Banjaluka

BAZ2123690A

Koncern za proizvodnju i promet konditorskih

proizvoda BAMBI A.D. Požarevac

BAZ2123749A

BAZ2123750A

BAZ2123751A

BAZ2123752A

BAZ2123753A

BAZ2123754A

BAZ2123755A

KRKA, tovarna zdravil, d.d., Novo mesto

BAZ2123885A

Lidl Stiftung & Co. KG

BAZ2123800A

BAZ2123341A

BAZ2123167A

BAZ2123170A

BAZ2123510A

BAZ2123511A

LS HOME d.o.o.

BAZ2123527A

BAZ2123695A

MARIJA GUDELJ

BAZ2123777A

Mastercard International Incorporated

BAZ2123875A

Mastercard International Incorporated

BAZ2123876A

Medtech Products Inc.

BAZ2123845A

BAZ2123846A

MENPROM doo Gornja Tuzla

BAZ2123686A

MERLEJ d.o.o.

BAZ2123766A

Milano Italy SRL

BAZ2123820A

MLADEGS PAK d.o.o.

BAZ2123842A

MONDLINE d.o.o. Sarajevo

BAZ2123708A

Montres Tudor SA

BAZ2123726A

Moritz Fried

BAZ2123472A

BAZ2123473A

MUITOS d.o.o.

BAZ2123592A

Natrol LLC

BAZ2123801A

BAZ2123802A

Novartis AG

BAZ2123836A**BAZ2123767A**

OvnaK d.o.o. Vitez

BAZ2123858A

Pero Barbarić

BAZ2123732A

Pfizer Inc.

BAZ2123869A

Pharmacy & Bio d.o.o.

BAZ2123707A

Philip Morris Products S.A.

BAZ2123884A**BAZ2123804A****BAZ2123822A**

Pivovary Staropramen s.r.o.

BAZ2123652A

Plaza Tech d.o.o. Sarajevo

BAZ2123734A

PLIVA HRVATSKA d.o.o.

BAZ2123520A**BAZ2123521A**

Posco International Corporation

BAZ2123411A**BAZ2123412A**

PTC Therapeutics, Inc.

BAZ2123771A

Renato Korać

BAZ2123782A**BAZ2123783A****BAZ2123784A**

Riot Games, Inc. (a Delaware corporation)

BAZ2123859A**BAZ2123860A**

S.C. Johnson & Son, Inc.

BAZ2123838A

Samra Bešlija-Aščerić; Tarik Aščerić

BAZ2123514A

Superznanac d.o.o.

BAZ2123564A

Symphony Group d.o.o. Sarajevo

BAZ2123729A

Teva Pharmaceuticals Europe B.V.

BAZ2123779A**BAZ2123780A****BAZ2123738A****BAZ2123739A**

The Bazooka Companies, Inc.

BAZ2123863A**BAZ2123864A****BAZ2123865A****BAZ2123866A****BAZ2123867A****BAZ2123868A****BAZ2123894A**

THE COCA-COLA COMPANY

BAZ2123799A**BAZ2123704A**

The Procter & Gamble Company

BAZ2123778A**BAZ2123893A**

TLASKO TRADING LTD

BAZ2123600A

TRADEAL d.o.o. Banja Luka

BAZ2123605A

Unilever IP Holdings B.V.

BAZ2123525A

United States Polo Association

BAZ2123793A**BAZ2123794A**

VINARIJA ČITLUK d.d. ČITLUK

BAZ2123731A

VINO ŽUPA a.d. Aleksandrovac

BAZ2123506A

Vladimir Koprivica

BAZ2123430A

YIWU FINDER IMPORT & EXPORT CO., LTD.

BAZ2123388A

Zemljoradnička zadruga "Brka" Brčko

BAZ2022845A

Zoetis Services LLC

BAZ2123881A

PROMJENA NAZIVA- PROMJENA NAZIVA -ПРОМЈЕНА НАЗИВА

BAZ2022874A

3/2021

Corteva Agriscience LLC

9330 Zionsville Road, Indianapolis, Indiana

46268, US

12/04/2022

BAZ2023021A

4/2021

Corteva Agriscience LLC

9330 Zionsville Road, Indianapolis, Indiana

46268, US

12/04/2022

BAZ2023031A

3/2021

Corteva Agriscience LLC

9330 Zionsville Road, Indianapolis, Indiana

46268, US

12/04/2022

BAZ2023053A

3/2021

Corteva Agriscience LLC

9330 Zionsville Road, Indianapolis, Indiana

46268, US

12/04/2022

BAZ2023066A

3/2021

Corteva Agriscience LLC

9330 Zionsville Road, Indianapolis, Indiana

46268, US

11/04/2022

BAZ2023067A

3/2021

Corteva Agriscience LLC

9330 Zionsville Road, Indianapolis, Indiana

46268, US

11/04/2022

PROMJENA ADRESE- PROMJENA ADRESE-ПРОМЈЕНА АДРЕСЕ

BAZ2123493A

1/2022

FMC Corporation; FMC Agro Singapore Pte Ltd.
2929 Walnut Street, Philadelphia, Pennsylvania
19104, USA;10 Marina Boulevard, #40-01,
Marina Bay Financial Centre, 018983 Singapore,
US

19/05/2022

BAZ2123494A

1/2022

FMC Corporation; FMC Agro Singapore Pte Ltd.
2929 Walnut Street, Philadelphia, Pennsylvania
19104, USA;10 Marina Boulevard, #40-01,
Marina Bay Financial Centre, 018983 Singapore,
US

17/05/2022

BAZ2123495A

1/2022

FMC Corporation; FMC Agro Singapore Pte Ltd.
2929 Walnut Street, Philadelphia, Pennsylvania
19104, USA;10 Marina Boulevard, #40-01,
Marina Bay Financial Centre, 018983 Singapore,
US

18/05/2022

**PROMJENA NAZIVA I ADRESE-PROMJENA NAZIVA I ADRESE
ПРОМЈЕНА НАЗИВА И АДРЕСЕ**

BAZ2123399A
INTERPROCESS DOO
Mekiš 39, Tešanj, BA
16/05/2022

BAZ2123400A
INTERPROCESS DOO
Mekiš 39, Tešanj, BA
17/05/2022

PRENOS PRAVA-PRENOS PRAVA-ПРЕНОС ПРАВА

BAZ2123174A

1/2022

Noaland-Noazemlja d.o.o. Bugojno
Rostovska bb, 70230 Bugojno, BA
01/04/2022

BAZ2123376A

4/2021

NETCO UNITED PTE. LTD.
120 Lower Delta Road, #15-10 Cendex Centre,
Singapore 169208, SG
12/04/2022

BAZ2123518A

1/2022

The Bazooka Companies, Inc.
One Whitehall Street, New York, New York
10004, US
14/04/2022

BAZ2123564A

Superznanac d.o.o.
Klesarska 8, Posušje, BA
17/05/2022

BAZ2123861A

The Bazooka Companies, Inc.
One Whitehall Street, New York, New York
10004, US
14/04/2022

BAZ2123863A

The Bazooka Companies, Inc.
One Whitehall Street, New York, New York
10004, US
14/04/2022

BAZ2123864A

The Bazooka Companies, Inc.
One Whitehall Street, New York, New York
10004, US
14/04/2022

BAZ2123865A

The Bazooka Companies, Inc.
One Whitehall Street, New York, New York
10004, US
14/04/2022

BAZ2123866A

The Bazooka Companies, Inc.
One Whitehall Street, New York, New York
10004, US
14/04/2022

BAZ2123867A

The Bazooka Companies, Inc.
One Whitehall Street, New York, New York
10004, US
14/04/2022

BAZ2123868A

The Bazooka Companies, Inc.
One Whitehall Street, New York, New York
10004, US
14/04/2022

BAZ2123894A

The Bazooka Companies, Inc.
One Whitehall Street, New York, New York
10004, US
14/04/2022

OGRANIČENJE POPISA PRIJAVA
OGRANIČENJE POPISA PRIJAVA
ОГРАНИЧЕЊЕ ПОПИСА ПРИЈАВА

BAZ2224064A

12 Automobili, naročito SUV crossover,
uključujući SUV crossovere s pogonom na sve
kotače, strukturalni dijelovi za njih.

12/04/2022

OBJAVA ŽIGOVA

Bibliografski podaci svrstani su prema rastućem registarskom broju žiga

Podaci su popraćeni NID kodom /Internationally agreed Numbers for the Identification of Data / (broj u zagradi), za identifikaciju podataka o žigovima a prema standardu

Prikaz redosljeda podataka u objavljenom žigu je slijedeći:

- | | |
|---|--|
| (111) Registarski broj žiga | (181) Datum do kojeg važi pravo na žig |
| (210) Broj prijave žiga | (220) Datum podnošenja prijave žiga |
| (151) Datum registracije žiga | |
| (442) Datum registracije žiga | |
| (300) Podaci o pravu prvenstva (država, datum podnošenja i broj prioritetne prijave) | |
| (230) Datum izložbenog (sajamskog) prava prvenstva | |
| (641) Podaci o prijavi podnesenoj kod bivšeg SZP (broj prijave, datum podnošenja prijave) | |
| (732) Nosilac žiga | |
| (740) Zastupnik | |
| (551) Kolektivni žig | |
| (591) Boje | |
| (554) Trodimenzionalni žig | |
| (539) Opis | |
| (540) Izgled žiga | |

Izgled žiga (text ili slika)
(max 8 x 8 cm za sliku)

- (526) Disklaimer – Dobrovoljno ograničenje obima zaštite
- (531) Među. klasifikacija figurativnih elemenata žigova prema Bečkoj klasifikaciji-sedma edicija
- (511) **Međunarodna klasifikacija roba i usluga prema Ničanskoj klasifikaciji-jedanesta edicija**

STRUKTURA REGISTRARSKOG BROJA ŽIGA
STRUKTURA REGISTRACIJSKOG BROJA ŽIGA
СТРУКТУРА РЕГИСТАРСКОГ БРОЈА ЖИГА

BA Z 97 0001



(111) **BAZ1820914** (181) 11/05/2028
 (210) BAZ1820914A (220) 11/05/2018
 (151) 23/03/2022
 (732) **HUGO BOSS Trade Mark Management GmbH & Co. KG Dieselstrasse 12, 72555 Metzingen, DE**
 (740) "INTELBIRO" d.o.o.
 (540)

BOSS

(511)
 34 Upaljači; artikli za pušače.

(111) **BAZ1820915** (181) 11/05/2028
 (210) BAZ1820915A (220) 11/05/2018
 (151) 23/03/2022
 (732) **HUGO BOSS Trade Mark Management GmbH & Co. KG Dieselstrasse 12, 72555 Metzingen, DE**
 (740) "INTELBIRO" d.o.o.
 (540)

BOSS
 HUGO BOSS

(531) 27.5
 (511)
 34 Upaljači; artikli za pušače.

(111) **BAZ1921644** (181) 11/03/2029
 (210) BAZ1921644A (220) 11/03/2019
 (151) 20/05/2022
 (732) **Aleksandar Prović**
Olimpijska 1, 71423 Jahorina, BA
 (740) Advokat dr Jovan Šarac
 (540)



APARTHOTEL
VUČKO
 HOTEL

(531) 3.1,27.5

(511)
 43 Agencijske usluge za rezervaciju privremenog smještaja; bifei (snek barovi); delikatese (restorani); hotelske usluge (hrana i piće); hotelske usluge (smještaj); iznajmijavanje aparata za kuvanje; iznajmijavanje privremenog smještaja; iznajmijavanje prostorija za sastanke; iznajmijavanje šatora; iznajmijavanje stolica, stolova, stolnjaka, staklenog posuđa; kafeterije; moteli pansioni; pansioni za životinje; pansionske usluge; privremeni smještaj; restorani; rezervacija hotelskog smještaja; rezervacija hotela; rezervacija pansiona; rezervacija privremenog smještaja; turističke agencije za pružanje smještaja; usluge agencije za iznajmijavanje smještaja.

(111) **BAZ1921771** (181) 24/04/2029
 (210) BAZ1921771A (220) 24/04/2019
 (151) 21/04/2022
 (732) **ETI GIDA SANAYI VE TICARET ANONIM SIRKETI**
Organize Sanayi Bolgesi 11. Cadde Eskisehir, TR
 (740) "Živko Mijatović & Partners" d.o.o.
 (591) crvena, žuta, bijela
 (540)



(531) 5.7,7.3,27.5,29.1
 (511)
 30 Biskviti (keksi).

(111) **BAZ1921913** (181) 19/06/2029
 (210) BAZ1921913A (220) 19/06/2019
 (151) 04/05/2022
 (732) **Conair LLC**
One Cummings Point Road, Stamford, CT 06902, US
 (740) PETOŠEVIĆ d.o.o.
 (540)

CONAIR

(511)
 8 Glačala za oblikovanje kose, šišanje kose (uređaji za šišanje kose, električni ili neelektrični), trimeri;
 11 Sušila za kosu.

(111) **BAZ1922077** (181) 16/09/2029
 (210) BAZ1922077A (220) 16/09/2019
 (151) 07/04/2022
 (732) **"HIFA OIL" d.o.o.**
Bukva 10, 74260 Tešanj, BA
 (740) "INTELBIRO" d.o.o.
 (540)

ISOMAX

(511)
 3 Preparati za bijeljenje i ostale tvari za pranje rublja; preparati za čišćenje, poliranje, odmaščivanje i struganje; sapuni; parfumerijski proizvodi, eterična ulja, kozmetički proizvodi, losioni za kosu; sredstva za pranje i poliranje automobila; preparati za osvježavanje prostorija; proizvodi za njegu zubi;
 4 Industrijska ulja i masti, vosak; maziva; spojevi za skupljanje, vlaženje i vezivanje prašine; sve vrste goriva; nafta i naftni derivati; materije za osvjetljavanje; svijeće i fitilji za osvjetljavanje;
 5 Preparati za osvježavanje zraka, preparati za dezodoriranje zraka, dezodorirajuća sredstva za vozila;
 30 Kafa, čaj, kakao i nadomjesci kafe; napitci na bazi kafe, kakaa, čokolade ili čaja; riža; tapioka, sago; brašno i proizvodi od žitarica; kruh, kolači, slastice; čokolade, keksi, bomboni, konditorski proizvodi; sladoled; šećer, med, sirup od melase; kvasac, prašak za dizanje; sol; senf; ocat, umaci (začini); mirodije; led za hlađenje; grickalice i žvakaće gume;
 32 Pivo; mineralne i gazirane vode te ostala bezalkoholna pića; pića od voća i voćni sokovi; sirupi i ostali preparati za pripremanje napitaka; energetske napici.

(111) **BAZ1922160** (181) 23/10/2029
 (210) BAZ1922160A (220) 23/10/2019
 (151) 18/04/2022
 (732) **"HIFA OIL" d.o.o.**
Bukva 10, 74260 Tešanj, BA
 (740) "INTELBIRO" d.o.o.
 (540)

ENERGIJA KOJA POKREĆE

(511)
 1 Hemikalije za upotrebu u petrokemijskoj industriji; neobrađena plastika; umjetne i sintetičke smole; hidraulična tečnost ;
 4 Industrijska ulja i masti; sredstva za podmazivanje; proizvodi za upijanje, vlaženje i vezanje prašine; goriva (uključujući benzin za motore) i rasvjetne tvari; svijeće;

stjenjeve za rasvjetu; biogoriva; tečna goriva; kruta goriva; plinska goriva; maziva; automobilska maziva; motorna ulja; struja; električna energija; električna energija iz obnovljivih izvora; benzin (gorivo); benzol; gazolin; dizel gorivo; kerozin; koks; ksilen; mazut (tekuća goriva); mazut; mineralna goriva; nafta, sirova ili rafinirana; nafta, sirova; naftni žele za industrijske potrebe; maziva za oružje; parafin; petroleteri; plin za rasvjetu; plin, niskokalorični; plin, uljni; kruti plinovi /goriva/; plinovi za gorenje; plinovita goriva /mješavine/; masti za podmazivanje; sredstva za podmazivanje; ulja za podmazivanje; rasvjetna mast; rasvjetne tvari; rasvjetni plin; rasvjetni vosak; mast za remenje; ulje od repice za industrijske potrebe; ulje za podmazivanje i rashlađivanje reznog alata; tekuća pogonska goriva; ulje za tkanine; ulje za motore; ulje za skidanje oplata; vosak /sirovina/; vosak za industriju. ;

35 Trgovina na veliko i malo sa naftom i naftnim derivatima i zemnim plinom, trgovanje na veliko u tranzitu sa lož uljem, bitumenom, tekućim naftnim plinom, primamim benzinom, sa baznim uljima, aditivima i aromatima; prodaja robe u slobodnim carinskim prodavaonicama. ;

37 Izgradnja; popravci; usluge postavljanja; postavljanje i održavanje naftovoda; servisne stanice za vozila; usluge benzinskih pumpi; usluge održavanja ili popravaka vozila; pomoć pri kvaru na automobilu /popravak/; pranje vozila; podmazivanje vozila; čišćenje kopnenih vozila i prikolica; održavanje vozila; poliranje vozila; zaštita vozila od hrđe; vulkaniziranje gumenih kotača/popravak/; protektiranje guma; zamjena guma; njega, čišćenje i popravak kože (u vozilima); punjenje akumulatora u vozilu; usluge punjenja električnih vozila; održavanje i popravak vozila; održavanje i popravak električnih vozila; ponovno punjenje baterija i akumulatora; zamjena baterija; postavljanje, održavanje, popravak i servis stanica za punjenje; postavljanje, održavanje, popravak i servis uređaja i opreme za opskrbu električnom energijom električnih vozila; ugradnja i održavanje senzora i detektora; održavanje, servis i popravak uređaja i instalacija za proizvodnju energije; održavanje, servis i popravak strojeva i mehaničke opreme; pregled uređaja i instalacija za proizvodnju energije prije popravka i održavanja; pregled strojeva i mehaničke opreme prije popravka i održavanja; održavanje i popravak solamih elektroenergetskih instalacija; izgradnja komunalnih solamih instalacija; instalacija stambenih sustava solamih panela; ugradnja nestambenih sustava napajanja solamim pločama; ugradnja i održavanje fotonaponskih instalacija; ugradnja fotonaponskih ćelija i modula; instalacija, održavanje, popravak i servisiranje velikih komunalnih fotonaponskih i skladišnih instalacija; instalacija, održavanje, popravak i servis komercijalnih i industrijskih fotonaponskih instalacija; instalacija, održavanje, popravak i servis stambenih fotonaponskih instalacija; opskrba zrakoplova sa gorivom i mazivom na domaćim i stranim zračnim lukama; usluge punjenja gorivom; stručne savjetodavne usluge koje se odnose na prethodno navedeno.;

39 Prijevoz; ambalažiranje i uskladištenje proizvoda; organiziranje putovanja; prijevoz brodom; gradnja i popravak brodova; prijevoz cjevovodom; distribucija / isporuka vode/; dovod vode; Iznajmljivanje vozila, uključujući najam automobila, kamiona i prikolica; iznajmljivanje brodova; iznajmljivanje parkirališta; iznajmljivanje skladišta; iznajmljivanje vagona; vuča vozila, transport, pakiranje, skladištenje i distribucija robe; aranžmani za putovanja; distribucija, opskrba, transport i skladištenje goriva, nafte, nafte, plina i maziva; prijenos, opskrba i distribucija električne energije; transport nafte i gasovoda; usluge

punjenja gorivom; organizovanje rasporeda za transport proizvoda, uključujući on-line organizaciju; istovar; međunarodni prijevoz stvari u cestovnom, željezničkom, riječnom i pomorskom prometu; pakiranje proizvoda (umatanje); posredovanje u prijevozu; prijevoz, pakiranje i skladištenje proizvoda; prijevoz kamionima i cisternama; skladištenje roba; skladištenje te lučke i aerodromske usluge (obuhvaćene ovim razredom); špeditorske usluge; turističke usluge u inostranstvu (obuhvaćene ovim razredom); distribucija energije; distribucija obnovljivih izvora energije; distribucija i opskrba električnom energijom; distribucija i prijenos električne energije; skladište električne energije; napajanje i distribucija električne energije; usluge parkirališta (parking vozila); usluge depoa za skladištenje vozila. ;

40 Proizvodnja energije; proizvodnja električne energije; proizvodnja energije u elektranama; recikliranje; obrada nafte, proizvodnja naftnih derivata; hvatanje i skladištenje ugljika (CCS).;

42 Znanstvene i tehnološke usluge kao i pripadajuće usluge istraživanja i koncepcije; usluge industrijskih analiza i istraživanja; koncepcija i razvoj računala i računalnih programa /softvera/; analize radi iskorištavanja naftnih izvora; kemijske analize, projektiranje proizvodnih sustava, podzemnih, nadzemnih, na kopnu i moru; savjetovanje u svezi zaštite okoliša; stručne procjene /ekspertize/ naftnih izvora; usluge industrijske analize; usluge znanstvene analize; usluge kompjuterski potpomognute industrijske analize; usluge kompjuterski potpomognute znanstvene analize; tehnička analiza; inženjering; inženjersko savjetovanje; inženjerske usluge za analizu strojeva; pregled uređaja i strojeva; dizajn i razvoj softvera; instalacija i održavanje softvera; usluge praćenja stanja električne energije i stanja instalacije; istraživanje smanjenja emisija ugljika; računalne usluge industrijske analize; usluge računalne potpomognute znanstvene analize; tehnička analiza; inženjering; inženjersko savjetovanje; inženjerske usluge; pregled uređaja i strojeva; arhitektonske usluge i konsultantske usluge; priprema inženjerskih crteža, tehničke dokumentacije i izvještaja; savjetodavne, istraživačke, tehničke, naučne, istraživačke i dizajnerske usluge, a koje se tiču industrije, inženjerstva, računara, nafte, kemikalija, plastike, utjecaja na okoliš; usluge dizajna za maloprodajne i veleprodajne prostore.

(111) **BAZ1922161** (181) 23/10/2029

(210) BAZ1922161A (220) 23/10/2019

(151) 18/03/2022

(732) **GRE Grand River Enterprises
Deutschland GmbH**

**Rietzer Berg 28, 14797 Kloster Lehnin/
OT Rietz, DE**

(740) Marić & Co advokatsko društvo d.o.o.

(540)

MOHAWK

(511)

3 Kreme za kožu za lokalnu upotrebu, sapuni u obliku pločice i tekući sapuni, ulja za kupanje, kreme za tijelo, ulja

za tijelo, losioni za lice i tijelo, mlijeko za lice i tijelo, losion za lice.;

5 Ulja i uljni derivati kanabisa, kanabis i marihuana za medicinske svrhe; ulja, melemi, koncentrirane paste, tinkture za medicinske svrhe; tablete i kapsule, od kojih svaka sadrži kanabis; ulja, melemi, koncentrirane paste, tinkture, tablete i kapsule koje sadrže smole i ulja dobivena iz kanabisa; nutritivna sredstva za medicinske svrhe; nutraceutski proizvodi za primjenu u liječenju koja sadrže kanabis; nutraceutski proizvodi za primjenu u liječenju koji sadrže derivate kanabisa; preparati za njegu kože koji sadrže derivate kanabisa; lubrikanti za ličnu seksualnu upotrebu; transdermalni flasteri koji sadrže kanabis; oralni sprejevi koji sadrže kanabis; svaki od gore spomenutih proizvoda za ublažavanje boli, za opuštanje, za smanjenje stresa i umora, za poboljšanje raspoloženja, za održavanje općeg zdravlja i dobrobiti, za ublažavanje anksioznosti, za ublažavanje depresije, kao sredstvo za spavanje; svi gore navedeni proizvodi također s konopljinom, konopljinim uljem ili kanabinoidom; aditivi za kupke; ljekovito bilje za kupanje.;

34 Sirovi duhan; obrađeni duhan i duhanski proizvodi, uključeni u klasu 34, a posebno: cigare, cigarete, cigarilosi, sitno narezani duhan, duhan iz cijevi, duhan za žvakanje, burmut (duvan za šmrkanje), cigare i cigarete koji sadrže duhanske zamjene, koji nisu za medicinske svrhe; kutije za duhan, tabakere (kutije za cigarete), držači za cigarete, pepeljare (sva gore spomenuta roba nije od plemenitih metala ili obloga od plemenitih metala), papir za cigarete, cigaret tube, filter za cigarete, cijevi za pušenje, džepna sprava za motanje cigareta, džepni držač za cigarete, upaljači, uključeni u klasu 34; šibice; proizvodi od konoplje za pušenje; kanabis za pušenje; proizvodi od kanabisa za pušenje; oralni isparivači za pušače; sušena marihuana, sušeni kanabis; proizvodi za pušače, drobilice za uporabu s kanabisom i marihuanom.

(111) **BAZ2022300** (181) 15/01/2030
 (210) BAZ2022300A (220) 15/01/2020
 (151) 18/03/2022
 (732) **TripAdvisor LLC**
400 1st Avenue, Needham,
Massachusetts 02494, US
 (740) PETOŠEVIĆ d.o.o.
 (540)



(531) 3.7

(511)

9 Softver za preuzimanje u obliku mobilne aplikacije koji se koristi za pristup vodičima i recenzijama pružatelja usluga putovanja, turističkih odredišta, ekskurzija i lokalnih atrakcija; softver za preuzimanje u obliku mobilne aplikacije koji se koristi za pristup bazi podataka koja se može pretraživati na polju transporta, putovanja i planiranja putovanja; softver za preuzimanje za učitavanje, manipuliranje, pohranjivanje i dijeljenje fotografija, grafike, videa i drugih multimedija putem Interneta; softverska aplikacija za preuzimanje za pristup web stranici gdje korisnici mogu objavljivati ocjene, recenzije i preporuke o popisima nekretnina za odmaranje, privremenom smještaju, događajima, lokacijama, preduzećima, uslugama i aktivnostima na polju zabave, putovanja, turizma i restorana; softverska aplikacija za preuzimanje za rezervaciju i bukiranje transporta, putovanja i restorana.;

35 Usluge usporedbe cijena na polju putovanja i smještaja za upotrebu od strane potrošača u određivanju troškova transporta i smještaja, dostupne elektroničkim putem preko računalnih mreža i globalnih informacijskih mreža; pružanje potrošačkih informacija za druge o transportu, putovanju i smještaju, dostupne elektroničkim putem preko računalnih mreža i globalnih informacijskih mreža; usluge oglašavanja, a naročito, promocija i marketing roba i usluga drugih putem elektroničkih komunikacijskih mreža; pružanje web stranice koja sadrži recenzije, ocjene i preporuke korisnika o hotelima i ostalim privremenim smještajnim objektima u komercijalne svrhe.;

38 Pružanje online elektroničkih oglasnih ploča i foruma za prijenos poruka i fotografija među korisnicima računara na polju putovanja; pružanje pristupa interaktivnim bazama podataka za prijenos poruka među korisnicima računara i pretplatnika koje se odnose naputovanja, slobodne aktivnosti, hranu i piće i restorane; pružanje online soba za čavrljanje, usluga slanja instant poruka i elektroničkih oglasnih ploča; pružanje pristupa računarskim bazama podataka na polju društvenog umrežavanja i društvenog upoznavanja; pružanje online društvenog foruma korisnicima u svrhu dijeljenja i streaminga informacija, audio, video, zabavnog sadržaja ili podataka, u cilju formiranja virtualnih zajednica i uključivanja u društvene mreže.;

39 Usluge putnih obavijesti; pružanje online računalne baze podataka na polju usluga putnih obavijesti; davanje recenzija pružatelja putnih usluga, putnih destinacija i putnih ekskurzija putem računalnih mreža i globalnih informacijskih mreža; pružanje online baze podataka koja se može pretraživati, a koja sadrži informacije o transportu, putovanju i planiranju ruta; pružanje savjetodavnih usluga u vezi putovanja; pružanje elektroničkih informacija u vezi putovanja; usluge putničkih agencija, a naročito, rezervacije i bukiranje transporta i rezervacije putovanja; pružanje informacija, vijesti i recenzija pružatelja putničkih usluga.;

42 Računalne usluge, a naročito, pružanje pretraživača za dobivanje podataka o putovanju i informacija putem računalnih mreža i globalnih informacijskih mreža; pružanje internetskih pretraživača; pružanje online računalnog softvera koji se ne može preuzeti za postavljanje, manipuliranje, pohranjivanje i dijeljenje fotografija, grafike, videa i drugih multimedija putem Interneta; računalne usluge, a naročito, stvaranje online zajednice za registrirane korisnike radi sudjelovanja u diskusijama, dobijanju povratnih informacija od drugih korisnika i formiranja virtualne zajednice; pružanje online računalnog softvera koji se ne može preuzeti za rezervaciju i bukiranje transporta, putovanja i restorana; usluge softvera kao usluge (SaaS) koje uključuju računalni softver za pristup,

pregledavanje i pretraživanje online baza podataka; usluge platforme kao usluge (PaaS) koje uključuju računalni softver za pristup, pregledavanje i pretraživanje online baza podataka; usluge softvera kao usluge (SaaS) koje uključuju računalni softver za pristup, nadzor, praćenje, pretraživanje, pohranjivanje i dijeljenje informacija o temama od općeg interesa, putovanjima, slobodnim aktivnostima, hrani i piću i restoranima; usluge platforme kao usluge (PaaS) koje uključuju računalni softver za pristup, nadzor, praćenje, pretraživanje, pohranjivanje i razmjenu informacija o putovanjima, slobodnim aktivnostima, hrani i piću i restoranima; usluge softvera kao usluge (SaaS) koje uključuju računalni softver za korištenje kao sučelje za programiranje aplikacija (API); usluge platforme kao usluge (PaaS) koje uključuju računalni softver za upotrebu kao sučelje za programiranje aplikacija (API).;

43 Pružanje usluga informacija o smještaju i restoranima; pružanje recenzija hotelskih smještaja i restorana putem računalnih mreža i globalnih informacijskih mreža; pružanje online recenzija lokalnih atrakcija putem Interneta, a naročito, pružanje online recenzija restorana, hotela i odmarališta koji osiguravaju obroke i smještaj putem računalnih mreža i globalnih informacijskih mreža; usluge putničkih agencija, a naročito, pomoć pri rezervacijama i bukiranju za smještaj preko računalnih mreža, globalnih računalnih komunikacijskih mreža i mobilnih mreža; usluge rezervacije restorana; pružanje online rezervacija, bukiranja i usluga pretraživanja za privremeni boravak, privremeni smještaj i privremeno iznajmljivanje za odmor.

(111) **BAZ2022315** (181) 20/01/2030

(210) BAZ2022315A (220) 20/01/2020

(151) 14/04/2022

(732) **Dialine d.o.o.**

Jezero br.3, 71000 Sarajevo, BA

(540)



(531) 5.3,27.5

(511)

3 Kozmetika za tretman pacijenata oboljelih od dijabetesa, esencijalna ulja i eterično ulje, kozmetički sapuni za pacijente oboljele od dijabetesa; aromaterapijske kreme i losioni; arome za hranu; bademovo ulje i mlijeko; biljni ekstrakti; kozmetičke hidratantne kreme za pacijente oboljele od dijabetesa;

5 Farmaceutski preparati za pacijente oboljele od dijabetesa; dijetetska hrana i supstance prilagođene za pacijente oboljele od dijabetesa; dijetetski dodaci (dodaci ishrani) za pacijente oboljele od dijabetesa; flasteri; materijali za previjanje; medicinski sapuni za pacijente oboljele od dijabetesa;

medicinske kreme za pacijente oboljele od dijabetesa; zaslađivači za pacijente oboljele od dijabetesa. Zamjene za obroke i hrana namjenjena dijabetičarima, uključujući vitamine i multivitaminske komplekse za dijabetičare, voće, povrće, sušeno voće, žitarice i ostale prerađevine namjenjene pacijentima oboljelim od dijabetesa.;

16 Reklamni papirni materijali u cilju promocije proizvoda i edukacije pacijenata, te stručnih osoba uključenih u terapije pacijenata oboljelih od dijabetesa; štampane stvari; promotivni materijali i kancelarijski pribor; materijali za obuku i nastavu; plastični omotači, folije i kese za umotavanje i pakovanje; časopisi, publikacije, brošure, reklamni papirni materijal. ;

29 Mahunarke, koštunjavo voće pripremljeno za ljudsku prehranu; sjemenke pripremljene za ljudsku prehranu, bez začina i aroma; bademovo mlijeko, rižino mlijeko, kokosovo mlijeko, mlijeko od kikirikija, rižino mlijeko, sojino mlijeko.;

35 Ogllašavanje vezano za proizvode namjenjene za pacijente oboljele od dijabetesa; vođenje poslova; prodaj a dodataka prehrani, lijekova, hrane, pića, aparata, instrumenata za pacijente oboljele od dijabetesa, prodaja softvera i programa za pacijente, kompanije i medicinsko osoblje, poslovno upravljanje; kancelarijski poslovi. ;

44 Medicinske usluge; Informacione, savjetodavne i konsultantske usluge koje se odnose na dijabetes, a pružat će se pacijentima oboljelim od dijabetesa, stručnom medicinskom i farmaceutskom osoblju, te drugim farmaceutskim kompanijama.

(111) **BAZ2022432** (181) 26/02/2030

(210) BAZ2022432A (220) 26/02/2020

(151) 29/03/2022

(732) **Aleksandra Ivanković**

Koste Jarića 43, 78000 Banja Luka, BA

(540)

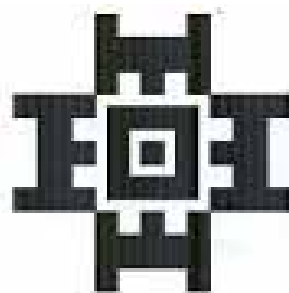

ZMIJANJE.design

(531) 25.1,26.4,27.1,27.3,27.5

(511)

20 Namještaj, zrcala, okviri.;

25 Odjeća, obuća, pokrivala za glavu.;

41 Obrazovanje, obuka, razonoda, sportske i kulturne aktivnosti.

- (111) **BAZ2022501** (181) 20/03/2030
 (210) BAZ2022501A (220) 20/03/2020
 (151) 18/03/2022
 (732) **Telegram FZ-LLC**
Business Central Towers, Tower A,
Office 2301-2303, Dubai, AE
 (740) PETOŠEVIĆ d.o.o.
 (540)

TELEGRAM

(511)

9 Aparati za snimanje, prijenos ili reprodukciju zvuka ili slika; magnetni nosači podataka; akustične ploče; oprema za obradu podataka i računala; softver za razmjenu datoteka; komunikacijski softver za elektroničku razmjenu podataka, audio zapisa, video zapisa, slika i grafike putem mobitela i bežičnih uređaja; komunikacijski softver za elektroničku razmjenu audio zapisa, video zapisa, slika i grafike putem računara i telekomunikacijskih mreža; računalni softver za obradu slika, grafike, audio zapisa i video zapisa; računalni softver za enkripciju; aparati za enkripciju; računalni hardver i softver na polju prijenosa i prikaza teksta, slike i zvuka; prijenos teksta, slike i zvuka preko prijenosnih elektronskih uređaja; softver koji se može preuzimati za pristup i upravljanje računalnim aplikacijama preko globalne računalne mreže; računalni softver za pretraživanje, lociranje, kompiliranje, indeksiranje, povezivanje, navigaciju, pribavljanje, preuzimanje, prijem, kodiranje, dekodiranje, puštanje, pohranu i organiziranje slika, grafike, audio zapisa i video zapisa na globalnoj računalnoj mreži; računalni softver za pretraživanje, lociranje, kompiliranje, indeksiranje, povezivanje, navigaciju, pribavljanje, preuzimanje i puštanje teksta i podataka na globalnoj računalnoj mreži; mobilne aplikacije za slanje poruka i sigurnu komunikaciju sa trećim stranama, a koje omogućavaju prijenos slika, audio-vizualnog i vizualnog sadržaja i ostalih multimedija; softver za pretraživanje Interneta, koji se može preuzimati; računalni softver za poboljšavanje mobilnog pristupa Internetu putem računara, mobilnih računara i mobilnih komunikacijskih uređaja; računari i softveri za mobilne uređaje koji se koriste za poboljšavanje mobilnog pristupa mreži i internetskim aplikacijama putem računara, mobilnih računara i mobilnih komunikacijskih uređaja; softveri za računare i mobilne uređaje za poboljšavanje mogućnosti učitavanja i preuzimanja na računare, mobilne računare i mobilne komunikacijske uređaje; softver koji se može preuzimati za slanje poruka, dijeljenje datoteka, komunikaciju, elektroničku razmjenu podataka, audio zapisa, video slika i grafika preko računara, mobitela, bežično, telekomunikacijskih mreža i računalni softver koji se može preuzimati za obradu slika, grafika, audio zapisa, video zapisa i teksta.;

38 Telekomunikacijske usluge, a naročito, elektronička razmjena glasa, podataka, audio zapisa, video zapisa, teksta i grafika dostupnih preko računara i telekomunikacijskih mreža; usluge komunikacije putem mobilnih telefona; omogućavanje pristupa podacima ili dokumentima koji su elektronički pohranjeni u središnjim datotekama radi daljinskog savjetovanja; siguran prijenos zvuka ili slika; prijenos i širenje zvuka i slika putem telekomunikacija; pružanje pristupa virtualnom računalnom okruženju koji

je dostupan putem interneta; elektronički prijenos teksta, podataka, slika, grafika, audio zapisa i video zapisa sa mobilnih elektroničkih komunikacijskih uređaja, sve putem globalne računalne mreže; omogućavanje korisničkog pristupa globalnoj računalnoj mreži; komunikacijske usluge za prijenos, privremenu pohranu, pristup, prijem, preuzimanje, streaming, emitiranje, dijeljenje, prikazivanje, formatiranje, zrcaljenje i premještanje teksta, slika, audio zapisa, video zapisa i podataka posredstvom telekomunikacijskih mreža, bežičnih komunikacijskih mreža i Interneta; omogućavanje online soba za čavljanje, internetskih foruma i online zajednica za prijenos fotografija, video zapisa, teksta, podataka, slika i drugih elektroničkih uradaka; pružanje online foruma za prijenos poruka među korisnicima na polju općeg interesa; omogućavanje pristupa globalnoj računalnoj informativnoj mreži za više korisnika; pružanje on-line soba za chat i elektroničkih oglasnih ploča za prijenos poruka među korisnicima na polju općeg interesa; pružanje pristupa internetskim adresarima, bazama podataka, internetskim stranicama i blogovima s podacima o aktualnim događanjima i internetskim referentnim materijalima; pružanje pristupa pomoćnim uređajima ili elektroničkim uređajima u obliku pružanja usluga telekomunikacijskog povezivanja za prijenos slika, poruka, audio, vizualnih, audiovizualnih i multimedijских uradaka među mobilnim telefonima, pametnim telefonima, prijenosnim elektroničkim uređajima, prijenosnim digitalnim uređajima, tablet računalima ili računalima; streaming audio materijala, vizualnih materijala i audio-vizualnih materijala putem interneta ili drugih računalnih ili komunikacijskih mreža; prijenos podcast sadržaja; prijenos web castova; usluge audio i video emitiranja putem interneta; usluge audio i video emitiranja putem interneta na polju učitanih, objavljenih i označenih audio sadržaja, teksta i video sadržaja drugih i elektronički prijenos audio isječaka, teksta i video isječaka drugih; pružanje online uvjeta za interakciju u stvarnom vremenu s drugim korisnicima računala i elektroničke oglasne ploče koje se tiču tema od općeg interesa; pružanje online foruma za prijenos poruka između računalnih korisnika; usluge glasovnih pričaonica; omogućavanje pristupa globalnoj računalnoj mreži; usluge video emitiranja putem Interneta ili druge komunikacijske mreže koje sadrže pohranjene, postavljene i označene videozapise drugih; pružanje pristupa udomljenim operativnim sustavima i računalnim aplikacijama putem interneta; računalne usluge, a naročito, omogućavanje pristupa uslugama društvenog umrežavanja. ;

42 Znanstvene i tehnološke usluge kao i pripadajuće usluge istraživanja i koncepcije; koncepcija i razvoj računalnog hardvera i softvera; usluge tehničke podrške, a naročito, rješavanje problema računalnog softvera; savjetovanje na polju računalnog softvera i dizajna računalnog softvera; usluge enkripcije podataka; enkripcija i provjera autentičnosti informacija i podataka; privremeno korištenje softverskih aplikacija koje se ne mogu preuzeti u svrhu povezivanja na društvenim mrežama, stvaranja virtualne zajednice i prijenosa audio zapisa, video zapisa, fotografskih slika, teksta, grafika i podataka; usluge davatelja aplikacijskih usluga (ASP) koje sadrže softversko sučelje za programiranje aplikacija (API), uključujući softver za streaming, skladištenje i dijeljenje video zapisa, fotografija, podataka i informacija; hosting online mreže koja korisnicima omogućuje pristup i dijeljenje sadržaja, teksta, podataka, slika, grafika, audio zapisa i video zapisa; računalne usluge, a naročito, pružanje usluga pretraživača za traženje, lociranje, kompiliranje, indeksiranje, povezivanje, navigaciju, organiziranje i prikupljanje sadržaja, teksta, podataka,

slika, grafika, audio zapisa, video zapisa, izvora i mrežnih mjesta na globalnoj računalnoj mreži i za kupnju proizvoda putem globalne računalne mreže; pružanje privremene upotrebe softvera koji se ne može preuzeti za pretraživanje, lociranje, kompiliranje, indeksiranje, povezivanje, navigaciju, organiziranje i prikupljanje sadržaja, teksta, podataka, slika, grafika, audio zapisa, video zapisa, izvora i mrežnih mjesta na globalnoj računalnoj mreži; hosting sadržaja, fotografija, video zapisa, teksta, podataka, slika, web stranica i drugih elektroničkih uradaka trećih strana; ponuda pretraživača za Internet; hosting web stranice koja korisnicima računala omogućava slanje, privremenu pohranu, primanje, preuzimanje, strujanje, emitiranje, prikazivanje, oblikovanje, prijenos i razmjenu fotografija, videozapisa, teksta, podataka, slika i drugih elektroničkih djela; pružanje platformi za pretraživanje koje korisnicima omogućuju traženje i primanje fotografija, video zapisa, teksta, podataka, slika i elektroničkih uradaka; pružanje interaktivnih usluga hostinga koje dopuštaju korisnicima objavljivanje i dijeljenje osobnih fotografija, video zapisa, teksta, podataka i slika online; stvaranje online zajednice koja korisnicima omogućuje sudjelovanje u raspravama, dobivanje povratnih informacija, stvaranje virtualnih zajednica i uključivanje u društvene mreže; održavanje i ažuriranje računalnog softvera u svezi sa sigurnošću računala, Interneta i lozinki i prevencijom rizika povezanog s računalima, internetom i lozinkama; dizajn i razvoj računalnog softvera; instalacija i održavanje računalnog softvera; pružanje web stranice s tehničkim informacijama u svezi sa računalnim softverom i hardverom; konzultantske usluge povezane sa računalnim hardverom, softverom, aplikacijama i mrežama; računalno savjetovanje; pružanje tehničke podrške utvrđivanja problema za računalni hardver; programiranje računala; prijenos podataka dokumenta iz jednog računalnog formata u drugi; hosting digitalnog sadržaja na globalnim računalnim mrežama, bežičnim mrežama i elektroničkim mrežnim komunikacijama; hosting online mreže koja korisnicima omogućuje pristup i razmjenu sadržaja, teksta, vizualnih djela, audio djela, audio-vizualnih djela, književnih djela, podataka, datoteka, dokumenata i elektroničkih djela; pružanje usluge platformi za pretraživanje koje omogućavaju korisnicima da zatraže i primaju sadržaj, tekst, vizualna djela, audio djela, audio-vizualna djela, književna djela, podatke, datoteke, dokumente i elektronička djela; omogućavanje privremenog korištenja računalnog softvera koji se ne može preuzeti i online sadržaja koji korisnicima omogućavaju pristup računalnom softveru i njegovo preuzimanje; omogućavanje privremenog korištenja online računalnog softvera koji se ne može preuzeti koji stvara prilagođene preporuke softverskih aplikacija ovisno o ukusu korisnika; pružanje tražilica za dobivanje podataka na globalnoj računalnoj mreži.

(111) **BAZ2022508** (181) 26/03/2030
 (210) BAZ2022508A (220) 26/03/2020
 (151) 18/03/2022

(732) **Goran Đukić**
Vilsonova br. 5, 78000 Banja Luka, BA

(591) crna, bijela
 (540)



(531) 26.4,27.5

(511)

3 Odstranjivači laka za nokte; podloga za lak za nokte; lak za nokte u olovci; odstranjivač laka za nokte [kozmetika]; zaštitni sloj laka za nokte; olovke za skidanje laka za nokte; lakovi za nokte za kozmetičke svrhe.

(111) **BAZ2022511** (181) 27/03/2030
 (210) BAZ2022511A (220) 27/03/2020
 (151) 18/03/2022

(300) 2019-149727

28/11/2019

JP

(732) **Nissan Jidosha Kabushiki Kaisha (also trading as Nissan Motor Co., Ltd.)**

No.2 Takaracho, Kanagawa-ku, Yokohama-shi, Kanagawa-ken, JP

(740) Nihad Sijerčić

(591) crvena, crna, bijela

(540)



(531) 16.1,26.2,26.11,27.5,29.1

(511)

9 Računarski programi; računarski softver; računarski programi, koji se mogu preuzimati; računarski softver, koji se može preuzimati; računarski softver za pametne telefone; računarski aplikativni softver, koji se može preuzimati; računarski aplikativni softver za mobilne telefone, prenosive multimedijalne čitače (plejere) i tablet računare; računarski softver za upotrebu prilikom korišćenja telekomunikacionih usluga u vozilima; računarski softver za pristupanje uslugama navigacije vozila i uslugama sigurnosti vozila; elektronske publikacije, koje se mogu preuzimati.

(111) **BAZ2022514** (181) 03/04/2030

(210) BAZ2022514A (220) 03/04/2020

(151) 18/03/2022

(732) **SITFORM d.o.o.**

Kolodvorska broj 12 (Intershop I sprat), 71000 Sarajevo, BA

(540)



(531) 24.17,27.5

(511)

20 Namještaj, ogledala, okviri.

(111) **BAZ2022515** (181) 03/04/2030

(210) BAZ2022515A (220) 03/04/2020

(151) 18/03/2022

(732) **Dwelt d.o.o. Banja Luka**

Bulevar srpske vojske 17, 78000 Banja Luka, BA

(540)



(531) 1.13,27.5

(511)

9 Računarski softver, snimljeni; računarske softverske platforme snimljene i daunlodovane.;

35 Prikupljanje informacija u kompjuterske baze podataka, sistemacija informacija u kompjuterskim bazama podataka.;

41 Softver u vidu servisa, razvoj softvera u okviru izdavanja softvera, dizajniranje računarskog softvera.

(111) **BAZ2022528** (181) 09/04/2030

(210) BAZ2022528A (220) 09/04/2020

(151) 23/03/2022

(300) 77776

16/12/2019

PG

(732) **Xiaomi Inc.**

Floor 13, Rainbow City Shopping Mall II of China Resources, No. 68, Qinghe Middle Street, Haidian District, Beijing, CN

(740) PETOŠEVIĆ d.o.o.

(540)



(531) 27.5

(511)

9 Računalni softver, snimljeni; elektronske publikacije koje se mogu preuzeti s Interneta; prazni spremnici za pisače i fotokopirne uređaje; humanoidni roboti s umjetnom inteligencijom; nosiva računala (koja se mogu nositi na tijelu); računalne softverske platforme, snimljene ili koje se mogu preuzimati s Interneta; grafički elementi za mobilne telefone koji se mogu preuzeti s Interneta; terminali s interaktivnim dodirnim zaslonima; softver čuvara zaslona računala, snimljeni ili koji se može preuzeti s Interneta; kodirane elektronske identifikacijske narukvice; pametne narukvice; tablet računala; kodirane identifikacijske magnetne narukvice; foto pisači; torbe za računala; elektronički čitač kartica; USB uređaji (USB stickovi); aplikacijski softver za mobitele koji se može preuzeti sa Interneta; Ink jet pisači (printeri); pametni ručni satovi (obrada podataka); pametne naočale (obrada podataka); elektronički džepni prevoditelji; pedometri; uređaji za kontrolu frankiranja; registerske blagajne; mehanizmi koji se pokreću kovanicama; uređaji za diktiranje; hologrami; sprave za označavanje poruba na suknjama; glasački strojevi; strojevi za lutriju; uređaji za prepoznavanje lica; vage za mjerenje tjelesne masnoće za kućnu upotrebu; mjerila; elektronske prikazne ploče; šipke za snimanje autoportreta (selfie) za mobilne telefone; držači za mobilne telefone; pametni telefoni u obliku ručnog sata; portafoni; elektronički uređaj i instrumenti za navigaciju i pozicioniranje; celularni telefoni; držači mobilnih telefona za vozila; telekomunikacijski uređaji u obliku nakita; torbice za mobilne telefone; futrole za mobilne telefone; zaštitne folije prilagođene za mobilne telefone; mrežni usmjerivači; SIM kartice; slušalice za generiranje virtualne stvarnosti;

audiovizualni prijemnici; nosivi monitori za prikazivanje videosadržaja (koji se mogu nositi na tijelu); kamere za vozila za vožnju unatrag; snimači vožnje; olovke za ekrane na dodir; stroj za učenje; uređaji za snimanje zvuka; televizijski dekodер; digitalni foto okviri; štapovi za samofotografiranje (ručni monopodi); povezane narukvice (mjerni instrumenti); uređaji za audiovizualno podučavanje; roboti za učenje; uređaji za analizu zraka; toplomjeri nisu za medicinsku uporabu; higrometri; optički uređaji i instrumenti; USB kablovi; materijali za električne mreže (žice, kablovi); poluvodiči; električni vodiči; električne utičnice; senzori; senzori temperature; električne sklopke; strujni adapteri; električni adapteri; prespojnici za telekomunikacijske uređaje; daljinski upravljači; daljinsko upravljanje za kućanstvo; optička vlakna (žarne niti); uređaji za kontrolu topline; ograničivači udarnog napona; elektrolizatori; vatrogasni aparati; radiološki uređaji za industrijske potrebe; uređaji za osobnu zaštitu u slučaju nesreće na radu; zaštitne maske; zaštitna oprema za glavu; zaštitne naočale; električne instalacije protiv krađe; alarmi; brave za vrata s mehanizmom otiska prsta; električna zvonca za vrata; sunčane naočale; električne baterije; vanjski punjači baterija (punjive baterije); bežični punjači; ovoskopi; zviždaljke za dozivanje pasa; ukrasni magneti; elektrificirane ograde; elektroničke ogrlice za dresuru životinja; prijenosni daljinski upravljači za blokove za pokretanje; električne narukvice za ručne satove za praćenje zdravlja koje šalju podatke u stvarnom vremenu drugim elektroničkim uređajima; nosivi telekomunikacijski strojevi; nosivi digitalni elektronički uređaji s pristupom Internetu; nosivi pametni uređaji; lični digitalni asistenti u obliku sata; uređaji za praćenje aktivnosti koji se nose; magneti za hladnjake; instrumenti za mjerenje, uređaji za mjerenje, električni; elektronički čipovi; multimedijски projektori; uređaji i instrumenti za vaganje; računalni hardver; prozorčići s povećalom na vratima; videoekrani; simulatori za upravljanje i kontrolu vozila; automatski dojavljivači gubitka tlaka u zračnicama; foto tronošci; kacige za bicikle; bankomati.

(111) **BAZ2022530** (181) 09/04/2030

(210) BAZ2022530A (220) 09/04/2020

(151) 23/03/2022

(300) 77750

03/12/2019

PG

(732) **Xiaomi Inc.**

Floor 13, Rainbow City Shopping Mall II of China Resources, No. 68, Qinghe Middle Street, Haidian District, Beijing, CN

(740) PETOŠEVIĆ d.o.o.

(540)

REDMI

(511)

9 Džepna računala; računalni programi, snimljeni; računalni programi, koji se mogu preuzeti; računalni softver,

snimljeni; elektronske publikacije koje se mogu preuzeti s Interneta; snimljeni programi za računalne igre; prazni spremnici za pisače i fotokopirne uređaje; datoteke sa slikama koje se mogu preuzimati s Interneta; humanoidni roboti s umjetnom inteligencijom; nosiva računala (koja se mogu nositi na tijelu); računalne softverske platforme, snimljene ili koje se može preuzimati s Interneta; grafički elementi za mobilne telefone koji se mogu preuzeti s Interneta; terminali s interaktivnim dodirnim zaslonima; softver čuvara zaslona računala, snimljeni ili koji se može preuzeti s Interneta; kodirane elektronske identifikacijske narukvice; pametne narukvice; tablet računala; kodirane identifikacijske magnetne narukvice; podloge za miša; miš (računalna oprema); foto pisači; torbe za računala; elektronički čitač kartica; tipkovnice računala; aplikacijski softver za mobitele koji se može preuzeti sa Interneta; Ink jet pisači (printeri); pametni ručni satovi (obrada podataka); melodije za mobilne telefone koje se mogu preuzeti; pametne naočale (obrada podataka); elektronički džepni prevoditelji; pedometri; uređaji za kontrolu frankiranja; registarske blagajne; mehanizmi koji se pokreću kovanicama; uređaji za diktiranje; hologrami; sprave za označavanje poruba na suknjama; glasački strojevi; strojevi za lutriju; uređaji za prepoznavanje lica; fotokopirni uređaji (fotografski, elektrostatički, termički); vage za mjerenje tjelesne masnoće za kućnu upotrebu; mjerila; elektronske prikazne ploče; šipke za snimanje autoportreta (selfie) za mobilne telefone; držači za mobilne telefone; pametni telefoni u obliku ručnog sata; portafoni; elektronički uređaj i instrumenti za navigaciju i pozicioniranje; celularni telefoni; držači mobilnih telefona za vozila; telekomunikacijski uređaji u obliku nakita; torbice za mobilne telefone; futrole za mobilne telefone; trake za mobilne telefone; zaštitne folije prilagođene za mobilne telefone; mrežni usmjerivači; SIM kartice; video monitori; slušalice za generiranje virtualne stvarnosti; prijenosni multimedijски čitači; nosivi monitori za prikazivanje videosadržaja (koji se mogu nositi na tijelu); videokamere; kamere za vozila za vožnju unatrag; snimači vožnje; olovke za ekrane na dodir; stroj za učenje; uređaji za snimanje zvuka; televizijski dekodер; digitalni foto okviri; štapovi za samofotografiranje (ručni monopodi); kamere (fotografiranje); povezane narukvice (mjerni instrumenti); uređaji za audiovizualno podučavanje; roboti za učenje; uređaji za analizu zraka; toplomjeri nisu za medicinsku uporabu; higrometri; optički uređaji i instrumenti; USB kablovi; materijali za električne mreže; poluvodiči; senzori; senzori temperature; električne sklopke; strujni adapteri; električni adapteri; prespojnici za telekomunikacijske uređaje; daljinski upravljači osim daljinskih upravljača za kućansku upotrebu; daljinsko upravljanje za kućanstvo osim daljinskih upravljača za kućansku upotrebu; optička vlakna (žarne niti); uređaji za kontrolu topline; ograničivači udarnog napona; elektrolizatori; vatrogasni aparati; radiološki uređaji za industrijske potrebe; uređaji za osobnu zaštitu u slučaju nesreće na radu; zaštitne maske; zaštitna oprema za glavu; zaštitne naočale; alarmi; brave za vrata s mehanizmom otiska prsta; električna zvonca za vrata; sunčane naočale; vanjski punjači baterija (punjive baterije); bežični punjači; crtani filmovi; ovoskopi; zviždaljke za dozivanje pasa; ukrasni magneti; elektrificirane ograde; elektroničke ogrlice za dresuru životinja; prijenosni daljinski upravljači za blokove za pokretanje; električne narukvice za ručne satove za praćenje zdravlja koje šalju podatke u stvarnom vremenu drugim elektroničkim uređajima; nosivi telekomunikacijski strojevi; nosivi digitalni elektronički uređaji s pristupom Internetu; nosivi pametni uređaji; lični digitalni asistenti u obliku sata; uređaji za praćenje aktivnosti koji se nose;

magneti za hladnjake; instrumenti za mjerenje, uređaji za mjerenje, električni; elektronički čipovi; multimedijski projektori; uređaji i instrumenti za vaganje; brojači; računalni hardver; glazbene datoteke koje se mogu preuzimati s Interneta; prozorčići s povećalom na vratima; videoekrani; simulatori za upravljanje i kontrolu vozila; automatski dojavljivači gubitka tlaka u zračnicama; foto tronošci; kacige za bicikle; bankomati.; 16 Papir; crni fotografski papir; papir za laserske pisače; toaletni papir; oglasne ploče od papira ili kartona; papirne etikete; blokovi; prtljažni artikli; figurice od kaširanog papira; publikacije; bilteni; slike; uređaji za lijepljenje fotografija; papirnate ili kartonske kutije; vrećice (omotnice, torbice), od papira ili plastike za ambalažu; uredski pribor, izuzev namještaja; uredske klamerice; mape za pisanje; tuš tinta; pečati (žigovi); ljepljive trake za kancelarijsku ili kućansku uporabu; instrumenti za crtanje; trake namočene bojom; olovke od gel tinte; hemijske gel olovke; umetci za hemijske olovke; pisači pribor; pribor za crtanje; pribor za crtanje; pribor za učenje (izuzev uređaja); krojačke krede; građevinske makete; papirnati pribor; male školske ploče

(111) **BAZ2022531** (181) 13/04/2030
 (210) BAZ2022531A (220) 13/04/2020
 (151) 23/03/2022
 (300) 34871
 13/03/2020

AD

(732) **Philip Morris Products S.A.****Quai Jeanrenaud 3, 2000 Neuchâtel, CH**(740) "LINEA SERVICES" d.o.o. Sarajevo
(540)

RUSSET

(511)

34 Žičani vaporizatori za elektronske cigarete i elektronske uređaje za pušenje; duhan, sirov ili prerađen; duhanski proizvodi uključujući cigare, cigarete, cigarilose, duhan za uvijanje cigareta, duhan za lule, duhan za žvakanje, duhan za šmrkanje, kretek; snus (duhan u prahu); zamjena za duhan (za nemedicinsku upotrebu); artikli za pušače, uključujući papir za cigarete, tube za cigarete, filtere za cigarete, kutije za duhan, kutije za cigarete, tabakere i pepeljare, lule, džepne mašinitice za uvijanje cigareta, upaljače; šibice; duhanski štapići, duhanski proizvodi za zagrijavanje, elektronski uređaji, i njihovi djelovi, koji se koriste za zagrijavanje cigareta ili duhana u cilju oslobađanja aerosola koji sadrži nikotin za inhalaciju; tečni nikotinski rastvori za upotrebu u elektronskim cigaretama; elektronski uređaji za pušenje; elektronske cigarete; elektronske cigarete kao zamjena za tradicionalne cigarete; elektronski uređaji koji sadrže aerosol za inhalaciju nikotina; oralni vaporizatori za pušače, duhanski proizvodi i zamjene za duhan; artikli za pušače elektronskih cigareta; dijelovi i oprema za navedene proizvode iz klase 34; uređaji za gašenje cigareta i cigara koje se zagrijavaju i duhanskih štapića koji se zagrijavaju; punjive elektronske kutije za cigarete.

(111) **BAZ2022538** (181) 21/04/2030
 (210) BAZ2022538A (220) 21/04/2020
 (151) 24/03/2022

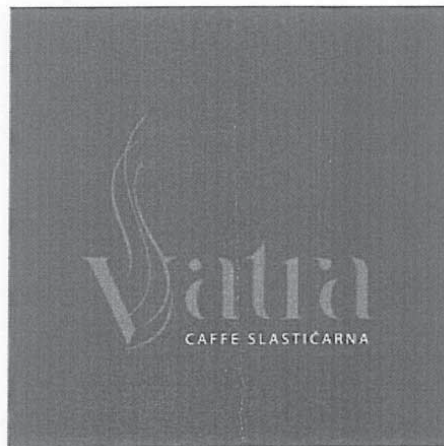
(732) **Kenan Čedić****Tina Ujevića13, 71000 Sarajevo, BA**(591) crvena, crna, bijela
(540)

(531) 1.15,27.3,27.5,29.1

(511)

29 Meso, riba, živina i divljač; mesni ekstrakti; konzervisano, zamrznuto, sušeno i kuhano voće i povrće; želei, džemovi, kompoti; jaja; mlijeko, sir, puter, jogurt i drugi mliječni proizvodi; ulja i masti za ishranu.;

30 Kafa, čaj, kakao i zamjena za kafu (vještačka kafa); riža, tjestenina i rezanci; tapioka i sago; brašno i proizvodi od žitarica; hljeb, peciva i poslastice; čokolada; sladoledi, sorbeti i drugi jestivi led; šećer, med, melasa; kvasac, prašak za pecivo; so, dodaci jelima, začini, konzervisano začinsko bilje; sirće, sosovi i drugi dodaci jelu; led [zamrznuta voda].;

43 Usluge pružanja hrane i pića; privremeni smještaj.

(111) **BAZ2022592** (181) 27/05/2030
 (210) BAZ2022592A (220) 27/05/2020
 (151) 16/03/2022

(732) **Stratego d.o.o.****Bulevar Franca Lehara 2, Sarajevo, BA**

(540)

AVALON

(511)

35 Oglašavanje; vođenje poslova; poslovno upravljanje; kancelarijski poslovi.;

41 Obrazovanje; obuka; razonoda; sportske i kulturne aktivnosti.;

43 Usluge pružanja hrane i pića; privremeni smještaj.

(111) **BAZ2022601** (181) 01/06/2030
 (210) BAZ2022601A (220) 01/06/2020
 (151) 22/03/2022

(732) **Ascensia Diabetes Care Holdings AG**
Peter Merian-Strasse 90, 4052 Basel,
CH

(740) PETOŠEVIĆ d.o.o.
 (540)

CONTOUR

(511)

9 Računarski softver i hardver koji se koriste za praćenje i kontrolu dijabetesa, izričito isključujući USB jedinice.

(111) **BAZ2022603** (181) 01/06/2030
 (210) BAZ2022603A (220) 01/06/2020
 (151) 22/03/2022

(732) **BELUPO lijekovi i kozmetika d.d. Ulica**
Danica 5, 48000 Koprivnica, HR

(740) "INTELBIRO" d.o.o.
 (540)

RIBAXAN

(511)

5 Farmaceutski proizvodi.

(111) **BAZ2022609** (181) 02/06/2030
 (210) BAZ2022609A (220) 02/06/2020
 (151) 16/03/2022

(732) **Advanced New Technologies Co., Ltd.**
Cayman Corporate Centre, 27 Hospital
Road, George Town, Grand Cayman
KY1-9008, KY

(740) PETOŠEVIĆ d.o.o.
 (540)

ANT

(511)

9 Aparati i instrumenti naučni, pomorski, geodetski, fotografski, kinematografski, optički, za vaganje, mjerenje, signalizaciju, kontrolu (inspekciju), spašavanje i nastavu; aparati i instrumenti za provođenje, prekid, transformaciju, akumulaciju, regulisanje ili kontrolu električne energije; aparati za snimanje, prenos i reprodukovanje zvuka ili slike; magnetni nosači podataka, diskovi za snimanje; mehanizmi za aparate koji se pokreću novcem; registar kase, računске mašine, oprema za obradu podataka i računari;

kompjuterski softver; kompjuterski programi; kompjuterski softver u obliku aplikacije za mobilne uređaje i računare; softverske aplikacije za upotrebu sa mobilnim uređajima; softver za procesuiranje elektronskih plaćanja za druge i od drugih; kompjuterski softver i softverske aplikacije koje se koriste u vezi sa finansijskim uslugama, finansijskim transakcijama, elektronskom trgovinom, elektronskim plaćanjem, razmjenom stranih valuta, uslugama trgovine i posredovanja i savjetodavnim uslugama o investiranju; softver za autentifikaciju; kompjuterski softver i kompjuterske softverske aplikacije (koji se mogu preuzeti); softver za razmjenu trenutnih poruka; softver za dijeljenje datoteka; komunikacijski softver za elektronsku razmjenu podataka, audio i video sadržaja, slika i grafika putem kompjuterskih, mobilnih, bežičnih i telekomunikacionih mreža; kompjuterski softver za obradu slika, grafika, audio i video sadržaja i teksta: kompjuterski softver koji se može preuzimati koji olakšava elektronski prenos informacija, podataka, dokumenata, glasa i slika preko Interneta; kompjuterski softver koji se može preuzimati koji omogućava korisnicima da učestvuju na online sastancima i časovima, sa pristupom podacima, dokumentima, slikama i softverskim aplikacijama kroz internet pretraživač; kompjuterski softver koji se može preuzeti, za pristup, pregled i upravljanje udaljenim kompjuterima i kompjuterskim mrežama; softver za računarstvo u oblaku koji se može preuzimati; softver koji se nalazi u oblaku, a koji se može preuzimati; kompjuterski softver za praćenje i procjenu kupaca i ličnog ponašanja u vezi sa odlukama koje se tiču kupovine; kompjuterske softverske aplikacije za upotrebu u vezi sa očuvanjem životne sredine, klimatskim promjenama i kompenzacijom za emisiju ugljenika; online elektronske publikacije (koje se mogu preuzeti sa interneta ili sa kompjuterske mreže ili iz kompjuterske baze podataka); elektronske publikacije koje se mogu preuzimati, u obliku časopisa, članaka, brošura, lifleta, tehničkih specifikacija, informacionih materijala, priručnika u oblastima poslovanja, elektronske trgovine, informacionih tehnologija, računarstva u oblaku, telekomunikacija, interneta, obuka u vezi sa poslovanjem i elektronskom trgovinom, upravljanja poslovanjem, prodajom, marketingom i finansijama; kompjuterske periferne jedinice; noutbuk računari; laptop računari; prenosiivi računari; ručni računari; lični digitalni asistenti; lični media plejeri; mobilni telefoni; pametni telefoni; digitalne kamere; baterije, punjači za baterije; računarske radne stanice; računarski serveri; kompjuterski i telekomunikacioni mrežni hardver; kompjuterski mrežni adapteri, prekidači, ruteri i čvorovi; bežični i žični modemi i komunikacione kartice i uređaji; držači za laptop; torbe za računare; aparati za gašenje požara; kompjuterski hardver i firmver; automobilski sistemi za navigaciju; kompakt diskovi; digitalna muzika (koja se može preuzeti sa interneta); telekomunikacijski aparati; podloge za miševe; slušalice za mobilne telefone; dodaci za mobilne telefone; igre, slike, bioskopski filmovi, filmovi i muzika koji se mogu preuzeti; sistemi za alarme; bezbjednosne kamere; mobilne radio i televizijske jedinice za emitovanje; oprema za televizijsko emitovanje; kamere; video kamere; slušalice; slušalice koje se nose u uhu; zvučnici; uređaji i oprema za globalno pozicionirajući sistem (GPS); programi i softver za kompjuterske, elektronske i video igre (uključujući i softver koji se može preuzeti sa interneta); displeji od tečnih kristala za telekomunikacionu i elektronsku opremu; set top boks; daljinski upravljači; programi za skladištenje podataka; naočare i naočare za sunce; elektronske table sa natpisom; kodirane ili magnetne bankovne kreditne, debitne, gotovinske, platne, telefonske i identifikacione kartice; automatski bankomati; čitači

elektronskih knjiga; toner kertridži, prazni, za štampače i fotokopire; uređaji za nadgledanje beba; video uređaji za nadgledanje beba; poklopci za fotografska sočiva; tablet računari; kodirane ključ kartice; 3D naočare; memorijske kartice za mašine za video igre; nosivi računari, pametni telefoni, monitori, displeji, kompjuterski hardver, uređaji za praćenje aktivnosti, audio oprema, aparati za komunikaciju, telekomunikacioni aparati, kompjuterski periferni uređaji, nosivi media plejeri i digitalni elektronski uređaji za komunikaciju; nosivi računari, pametni telefoni, monitori, displeji, kompjuterski hardver, uređaji za praćenje aktivnosti, audio oprema, aparati za komunikaciju, telekomunikacioni aparati, kompjuterski periferni uređaji, nosivi media plejeri i digitalni elektronski uređaji za komunikaciju koji se koriste za olakšavanje transakcija plaćanja putem elektronskih sredstava i kako bi dozvolili kupcima da pristupe finansijskim informacijama i informacijama o bankovnom računu i da vrše transakcije bankovnih poslova; nosivi računari, pametni telefoni, monitori, displeji, kompjuterski hardver, uređaji za praćenje aktivnosti, audio oprema, aparati za komunikaciju, telekomunikacioni aparati, kompjuterski periferni uređaji, nosivi media plejeri i digitalni elektronski uređaji za komunikaciju koji mogu da pruže pristup bežičnim komunikacijskim mrežama, telekomunikacionim mrežama i internetu; mobilne aplikacije koje se mogu preuzeti za upotrebu sa nosivim računarima, pametnim telefonima, monitorima, displejima, kompjuterskim hardverom, uređajima za praćenje aktivnosti, audio opremom, aparatima za komunikaciju, telekomunikacionim aparatima, kompjuterskim perifernim uređajima, nosivim media plejerima i digitalnim elektronskim uređajima za komunikaciju; kompjuterske softverske aplikacije za upotrebu sa nosivim računarima, pametnim telefonima, monitorima, displejima, kompjuterskim hardverom, uređajima za praćenje aktivnosti, audio opremom, aparatima za komunikaciju, telekomunikacionim aparatima, kompjuterskim perifernim uređajima, nosivim media plejerima i digitalnim elektronskim uređajima za komunikaciju; kodirane ili magnetne pripejd platne, bankovne, kreditne, debitne, gotovinske i identifikacione kartice.;

36 Osiguranje; finansijski poslovi; novčani poslovi; poslovi vezani za nepokretnosti; kliring i usklađivanje finansijskih transakcija putem globalne računarske mreže; online bankarske usluge i finansijske usluge; usluge kreditnih kartica, procesuiranje i prenos računa i uplata, i pružanje osiguranja za finansijske transakcije; usluge prenosa sredstava; prenos sredstava elektronskim putem za druge; prenos uplata za druge putem interneta; finansijske usluge u oblasti usluga obrade računa i uplata; organizovanje i upravljanje lizingom i zakupom; iznajmljivanje i lizing nepokretnosti; procjena nepokretnosti; valuacija nepokretnosti; finansijske usluge u vezi sa nepokretnostima, investiranje u nepokretnosti; brokerske usluge u vezi sa nepokretnostima; usluge agencija za nepokretnosti; usluge stambenih agencija; usluge aktuara; upravljanje nepokretnostima i konsalting usluge; ubiranje najamnine; iznajmljivanje kancelarija (nepokretnosti); iznajmljivanje apartmana i stanova; pružanje finansijskih informacija putem interneta; usluge depozita i usluge izdavanje putničkih vaučera; ulaganje kapitala; finansijske evaluacije (osiguranje, bankarstvo, nepokretnosti); finansijske i usluge upravljanja aktivom; osiguranje i finansijske usluge; finansijske usluge pružene putem telekomunikacijskih sredstava; finansijske konsalting i savjetodavne usluge; online bankarstvo; bankarske usluge pružene online sa računarskih baza podataka ili Interneta; usluge posredovanja

u prometu sa hartljama od vrijednosti, usluge notiranja cijena na berzi; posredovanje u vezi sa akcijama i obveznicama, finansijske analize; usluge debitnih kartica, usluge platnih kartica i usluge čekovne garancije; bankarske, usluge štednih računa i investicione usluge; usluge finansijskog kliringa; kreditna verifikacija putem globalne računarske Informacione mreže; elektronske usluge upravljanja rizikom kredita; usluge elektronskog plaćanja za kupovinu i elektronskog plaćanja računa; zaduživanje finansijskih računa i kreditne usluge; elektronske bankarske usluge; izdavanje pretplatničkih kartica, platnih kartica i debitnih kartica; usluge telefonskih kreditnih kartica; informativne usluge u vezi sa finansijskama i osiguranjem, pružene online sa računarske baze podataka ili interneta; agencija za prikupljanje naknada za gas i električnu energiju; procjena antikviteta; procjena umjetničkih djela; procjena nakita; procjena polovnih vozila; snabdijevanje poreskim informacijama (finansijske usluge); prikupljanje priloga za dobrotvorne fondove; organizovanje dobrotvornog prikupljanja; dobrotvorno prikupljanje; iznajmljivanje mašina za brojanje ili obradu papirnog novca i kovanica; iznajmljivanje bankomata ili automatizovanih mašina za izdavanje gotovine; usluge online plaćanja; organizovanje finansija za građevinske projekte; izdavanje vaučera; pružanje usluga elektronskog transfera sredstava; mjenjačke usluge, usluge izdavanja gotovine, pružanje pripejd kartica ili tokena, usluge transfera novca; uključujući sve gore navedene usluge pružene elektronskim putem; konsalting, informativne i savjetodavne usluge u vezi sa elektronskim transferom sredstava; usluge transfera strane valute; razmjena stranih valuta; trgovina valutama; poslovanje u vezi sa valutama; posredovanje u vezi sa valutama; finansijske transakcije putem blokčejna; pružanje usluga dobrotvornog prikupljanja u vezi sa kompenzacijom za emisiju ugljenika; posredovanje u kompenzaciji za emisiju ugljenika; finansijsko sponziranje programa kompenzacije za emisiju ugljenika; finansiranje i ulaganje u projekte smanjenja emisije ugljenika; ulaganje u programe i projekte kompenzacije za emisiju ugljenika; ulaganje u fondove za smanjenje emisije ugljenika; pružanje zajmova; pružanje privremenih zajmova; konsalting, informativne i savjetodavne usluge u vezi sa gore navedenim uslugama.; 42 Naučne i tehnološke usluge i istraživanja i projektovanja u vezi sa njima, usluge industrijskih analiza i istraživanja; projektovanje i razvoj računarskog hardvera i softvera; softver u vidu servisa (SaaS); lanac podatkovnih blokova kao usluga (BaaS); kodiranje, dekodiranje i autentifikacija informacija, poruka i podataka; pružanje usluga korisničke autentifikacije koristeći biometrijsku autentifikaciju, prepoznavanje lica, otisak prsta, prepoznavanje glasa i druge tipove hardverske i softverske tehnologije za autentifikaciju prilikom pružanja finansijskih usluga, elektronske trgovine, donacija, praćenja licenciranih proizvoda i angažovanja obožavatelja; usluge obezbjeđivanja podataka; IT bezbjednost, zaštita i obnova; analize računarskih bezbjednosnih prijetnji za zaštitu podataka; pružanje usluga bezbjednosti za računarske mreže, pristup računaru i kompjuterizovane transakcije; sertifikacija (kontrola kvaliteta) podataka putem blokčejna; autentifikacija podataka putem blokčejna; uključujući sve prethodno navedene usluge u vezi sa sistemima plaćanja; računarske usluge u vezi sa prenosom informacija, podataka, dokumenata i slika preko intrneta; usluge provajdera aplikacija (ASP), naime, hosting računarskih softverskih aplikacija za druge; usluge provajdera aplikacija (ASP) za pružanje softvera u oblasti web zasnovanih konferencija, audio konferencija, elektronskih poruka,

kolaboracije dokumenata, video konferencija, i obrade glasa i poziva; pružanje online softvera koji se ne mogu preuzimati za olakšavanje interoperabilnosti više softverskih aplikacija; usluge tehničke podrške u vezi sa računarskim softverom i aplikacijama pruženim online, putem emaila i telefona; računarske usluge, naime kreiranje online zajednice za registrovane korisnike da učestvuju u raspravi, dobiju povratnu informaciju od svojih vršnjaka, formiraju virtualne zajednice, učestvuju u društvenim mrežama i razmjenjuju dokumenta; savjeti o računarskim tehnologijama pruženi internet korisnicima putem telefonske podrške; računarske usluge u vezi sa kreiranjem indeksa informacija, stranica i izvora na računarskoj mreži; pružanje alata za pretraživanje na internetu; dizajn računara, noutbuk računara, laptop računara, prenosivih računara i ručnih računara; dizajn ličnih digitalnih asistenata i ličnih media piejera; dizajn mobilnih telefona i pametnih telefona; dizajn digitalnih kamera; računarske usluge; računarsko programiranje; računarske integracione usluge; usluge računarske analize; računarsko programiranje u vezi sa odbranom od virusa; usluge računarskog sistemskog softvera; usluge projektovanja softvera; projektovanje i razvoj veb-stranica; hosting veb-stranica za druge; hosting softver računarskih aplikacija za pretraživanje i vraćanje informacija iz baze podataka i računarske mreže; pružanje tehničkih informacija po posebnom zahtjevu krajnjih korisnika putem telefona ili globalne računarske mreže; savjetodavne usluge u vezi sa računarskim softverom; računarske usluge u vezi sa prilagođenim pretraživanjem računarske baze podataka i veb-stranica; računarsko i elektronsko kodiranje i dekodiranje signala; konverzija fizičkih podataka i dokumenata u elektronske medijske formate; testiranje proizvoda i usluge procjene; arhitektonske i usluge dizajna; dizajn enterijera zgrada, kancelarija i apartmana; računarske informativne usluge; mrežne informativne usluge, naime, pružanje tehničkih informacija u vezi sa računarima i mrežama u oblasti poslovanja i elektronske trgovine; pružanje računarskih programa za upravljanje rizikom bezbjednosti; usluge računarskih bezbjednosnih informacija, znanje i usluge testiranja; usluge osiguranja kvaliteta; računarske usluge u vezi sa sertifikacijom poslovnih transakcija i pripremanje izvještaja u vezi sa njima; računarske bezbjednosne usluge u vezi sa kontrolom pristupa računarima, elektronskim mrežama i bazama podataka; obezbjeđivanje prenosa podataka i transakcija putem računarskih mreža; konsultacije u oblasti bezbjednosti podataka; tehnološke konsultacije u vezi sa bezbjednošću telekomunikacija; bezbjednosne usluge kompjuterizovanih komunikacionih mreža; pružanje informacija u oblasti interneta, svjetske komunikacione mreže i bezbjednosti kompjuterizovanih komunikacionih mreža i sigurnog prenosa podataka i informacija; konsalting usluge u oblasti interneta, svjetske komunikacione mreže i bezbjednosti kompjuterizovanih komunikacionih mreža, usluge bezbjednosti informacija; usluge autentifikacije za bezbjednost računara; onime autentifikacija elektronskih potpisa; pohranjivanje rezervnih podataka van glavne lokacije (off-site); usluge čuvanja elektronskih podataka; pružanje informacija o računarskim tehnologijama i programiranju putem veb-stranica; kartografske usluge; računarstvo u oblaku; usluge hosting provajdera oblaka; pružanje privremene upotrebe softvera koji se zasniva na oblaku i koji se ne može preuzeti i softvera za računarstvo u oblaku; elektronsko pohranjivanje podataka; pružanje virtualnih računarskih sistema i virtualne računarske sredine putem računarstva u oblaku; iznajmljivanje softvera za zabavu; tehničko istraživanje u vezi sa kompenzacijom za emisiju ugljenika; pružanje informacija, savjeta i konsultacija u vezi sa kompenzacijom za emisiju ugljenika; pružanje tehnoloških informacija o svijesti o životnoj sredini i ekološkim inovacijama; testiranje životne sredine, usluge procjene i praćenja; istraživanja u oblasti zaštite i očuvanja životne sredine; istraživanja i pružanje naučnih informacija

u oblasti klimatskih promjena; naučne i industrijske konsultativne usluge u vezi sa gorivima, emisijom goriva i ugljen-dioksida i problemima životne sredine; naučna i tehnološka istraživanja u vezi sa preporukama za smanjenje ugljen-dioksida na ekonomičan način; naučne i tehnološke usluge u vezi sa upravljanjem programima za kompenzaciju emisije ugljenika; istraživanje životne sredine, usluge upravljanja i zaštite; konsultativne, informativne i savjetodavne usluge u vezi sa gore navedenim uslugama.

(111) **BAZ2022610** (181) 03/06/2030

(210) BAZ2022610A (220) 03/06/2020

(151) 23/03/2022

(732) **Abdi Ibrahim Ilaç Sanayi ve Ticaret A.S.**

Reşitpaşa Mahallesi Eski Büyükdere Caddesi No:4, 34467 Maslak- Sarıyer, Istanbul, 71000, TR

(740) "INTELBIRO" d.o.o.

(540)

REBONE

(511)

5 Farmaceutski i veterinarski proizvodi a naročito lijekovi za tretman anemije i hroničnog preopterećenja željezom; higijenski proizvodi za upotrebu u medicini; dijetne tvari za medicinske potrebe, hrana za dojenčad; flasteri, materijal za previjanje; materijali za plombiranje zubi i za zubne otiske; dezinfekcijska sredstva; proizvodi za uništavanje životinjskih štetočina; fungicidi, herbicidi.

(111) **BAZ2022611** (181) 04/06/2030

(210) BAZ2022611A (220) 04/06/2020

(151) 23/03/2022

(732) **EmergoPharm Mariusz Cięciera**

ul. Józefa Piłsudskiego 11, 05-510 Kostancin-Jeziorna, PL

(740) KARABDIĆ KERIM

(540)

NOZITIX

(511)

5 Farmaceutski, medicinski i veterinarski preparati; higijenski preparati za upotrebu u medicini; dijetne tvari za medicinske potrebe, hrana za dojenčad; dijetni dodaci prehrani za ljude i životinje; flasteri, materijal za previjanje; materijali za plombiranje zubi i za zubne otiske; dezinfekcijska sredstva; proizvodi za uništavanje životinjskih štetočina; fungicidi, herbicidi.

(111) **BAZ2022612** (181) 04/06/2030
 (210) BAZ2022612A (220) 04/06/2020
 (151) 23/03/2022
 (732) **EmergoPharm Mariusz Cięciana**
ul. Józefa Pilsudskiego 11, 05-510
Kostancin-Jeziorna, PL
 (740) KARABDIĆ KERIM
 (540)

AURIDOL

(511)
 5 Farmaceutski, medicinski i veterinarski preparati; higijenski preparati za upotrebu u medicini; dijetne tvari za medicinske potrebe, hrana za dojenčad; dijetni dodaci prehrani za ljude i životinje; flasteri, materijal za previjanje; materijali za plombiranje zubi i za zubne otiske; dezinfekcijska sredstva; proizvodi za uništavanje životinjskih štetočina; fungicidi, herbicidi.

(111) **BAZ2022613** (181) 04/06/2030
 (210) BAZ2022613A (220) 04/06/2020
 (151) 16/03/2022
 (732) **TOYOTA JIDOSHA KABUSHIKI**
KAISHA (also trading as TOYOTA
MOTOR CORPORATION)
1, Toyota-cho, Toyota-shi, Aichi-ken,
JP
 (740) PETOŠEVIĆ d.o.o.
 (540)

BZ SERIES

(511)
 12 Automobili i strukturalni dijelovi za njih.

(111) **BAZ2022619** (181) 08/06/2030
 (210) BAZ2022619A (220) 08/06/2020
 (151) 16/03/2022
 (732) **Lidl Stiftung & Co. KG Stiftsbergstrasse**
1, 74172 Neckarsulm, DE
 (740) Marić & Co advokatsko društvo d.o.o.
 (540)

NOBEL LEAGUE

(531) 26.11,27.5
 (511)
 14 Manžete.;
 18 Proizvodi od kože i umjetne kože; mali kožni proizvodi (mala galanterija); torbe za cipele; torbice; kožne torbice.;
 25 Odjeća, obuća, pokrivala za glavu; košulje, puloveri, marame za vrat, kravate, remeni (odjevni); rukavice, marame; šalovi, maramice za odijela (ukrasni rupčići).

(111) **BAZ2022656** (181) 30/06/2030
 (210) BAZ2022656A (220) 30/06/2020
 (151) 23/03/2022
 (732) **FORTUNA o.d. - računovodstvena**
agencija i zakupodavac
Blažujski drum bb, 71210 Ilidža, BA
 (540)

FORTUNA

(511)
 35 Administrativno računovodstvo; Troškovno računovodstvo; Poslovno računovodstvo; Porezno planiranje [računovodstvo]; Porezne konzultacije [računovodstvo]; Porezno savjetovanje [računovodstvo]; Računovodstvo, knjigovodstvo i revizija; Računovodstvo za treće strane; Marketinško savjetovanje; Poslovna administracija; Administracija poslovnih djelatnosti; Poslovno upravljanje.;
 36 Financijsko savjetovanje.

(111) **BAZ2022659** (181) 01/07/2030
 (210) BAZ2022659A (220) 01/07/2020
 (151) 16/03/2022
 (732) **“Neimari” d.o.o. Sarajevo**
Pijačna 70, 71000 Sarajevo, BA
 (540)



(531) 7.1,26.3,27.3,27.5

(511)

37 Izgradnja, naročito izgradnja zgrada, cesta, mostova, brana, dalekovoda te usluge specijaliziranih preduzeća u području izgradnje, kao što su moleri, limari, postavljači centralnog grijanja i krovopokrivači; popravci, naročito usluge obnavljanja bilo kojeg dotrajalog, oštećenog ili djelomično razrušenog objekta; usluge postavljanja. ;

40 Obrada materijala.;

42 Naučne i tehnološke usluge kao i pripadajuće usluge istraživanja i koncepcije; inženjerske usluge; usluge industrijskih analiza i istraživanja; usluge projektovanja: koncepcija i razvoj računara i računarskih programa (softvera).

(111) **BAZ2022661** (181) 01/07/2030
 (210) BAZ2022661A (220) 01/07/2020
 (151) 23/03/2022
 (732) **Nikola Galić**
Rade Kondića 21, 78000 Banja Luka,
BA

(540)

GORŠTAK

(511)

32 Pivo; mineralne i gazirane vode te ostala bezalkoholna pića; voćni napici i voćni sokovi; sirupi i ostali preparati za pripremanje napitaka.;

33 Alkoholna pića (osim piva).;

43 Usluge okrepe (hranjenje).

(111) **BAZ2022668** (181) 06/07/2030
 (210) BAZ2022668A (220) 06/07/2020
 (151) 07/04/2022
 (300) 34659
 08/01/2020
 AD

(732) **Philip Morris Products S.A.**

Quai Jeanrenaud 3, 2000 Neuchâtel,
CH

(740) “LINEA SERVICES” d.o.o. Sarajevo
 (540)

TROPICAL SWIFT

(511)

34 Žičani vaporizatori za elektronske cigarete i elektronske uređaje za pušenje; duhan, sirov ili prerađen; duhanski proizvodi uključujući cigare, cigarete, cigarilose, duhan za uvijanje cigareta, duhan za lule, duhan za žvakanje, duhan za šmrkanje, kretek; snus (duhan u prahu); zamjena za duhan (za nemedicinsku upotrebu); artikli za pušače, uključujući papir za cigarete, tube za cigarete, filtere za cigarete, kutije za duhan, kutije za cigarete, tabakere i pepeljare, lule, džepne mašine za uvijanje cigareta, upaljače; šibice; duhanski štapići, duhanski proizvodi za zagrijavanje, elektronski uređaji, i njihovi dijelovi, koji se koriste za zagrijavanje cigareta ili duhana u cilju oslobađanja aerosola koji sadrži nikotin za inhalaciju; tečni nikotinski rastvori za upotrebu u elektronskim cigaretama; elektronski uređaji za pušenje; elektronske cigarete; elektronske cigarete kao zamjena za tradicionalne cigarete; elektronski uređaji koji sadrže aerosol za inhalaciju nikotina; oralni vaporizatori za pušače, duhanski proizvodi i zamjene za duhan; artikli za pušače elektronskih cigareta; dijelovi i oprema za navedene proizvode iz klase 34; uređaji za gašenje cigareta i cigara koje se zagrijavaju i duhanskih štapića koji se zagrijavaju; punjive elektronske kutije za cigarete.

(111) **BAZ2022669** (181) 07/07/2030
 (210) BAZ2022669A (220) 07/07/2020
 (151) 07/04/2022
 (300) 34994

15/05/2020

AD

(732) **Philip Morris Products S.A.**

Quai Jeanrenaud 3, 2000 Neuchâtel, CH

(740) "LINEA SERVICES" d.o.o. Sarajevo

(540)

SMARTCORE STICKS

(511)

34 Žičani vaporizatori za elektronske cigarete i elektronske uređaje za pušenje; duhan, sirov ili prerađen; duhanski proizvodi uključujući cigare, cigarete, cigarilose, duhan za uvijanje cigareta, duhan za lule, duhan za žvakanje, duhan za šmrkanje, kretek; snus (duhan u prahu); zamjena za duhan (za nemedicinsku upotrebu); artikli za pušače, uključujući papir za cigarete, tube za cigarete, filtere za cigarete, kutije za duhan, kutije za cigarete, tabakere i pepeljare, lule, džepne mašine za uvijanje cigareta, upaljače; šibice; duhanski štapići, duhanski proizvodi za zagrijavanje, elektronski uređaji, i njihovi dijelovi, koji se koriste za zagrijavanje cigareta ili duhana u cilju oslobađanja aerosola koji sadrži nikotin za inhalaciju; tečni nikotinski rastvori za upotrebu u elektronskim cigaretama; elektronski uređaji za pušenje; elektronske cigarete; elektronske cigarete kao zamjena za tradicionalne cigarete; elektronski uređaji koji sadrže aerosol za inhalaciju nikotina; oralni vaporizatori za pušače, duhanski proizvodi i zamjene za duhan; artikli za pušače elektronskih cigareta; dijelovi i oprema za navedene proizvode iz klase 34; uređaji za gašenje cigareta i cigara koje se zagrijavaju i duhanskih štapića koji se zagrijavaju; punjive elektronske kutije za cigarete.

(111) **BAZ2022670** (181) 07/07/2030

(210) BAZ2022670A (220) 07/07/2020

(151) 29/03/2022

(300) 34996

15/05/2020

AD

(732) **Philip Morris Products S.A.**

Quai Jeanrenaud 3, 2000 Neuchâtel, CH

(740) "LINEA SERVICES" d.o.o. Sarajevo

(540)

SMARTCORE INDUCTION SYSTEM

(511)

34 Žičani vaporizatori za elektronske cigarete i elektronske uređaje za pušenje; duhan, sirov ili prerađen; duhanski proizvodi uključujući cigare, cigarete, cigarilose, duhan za uvijanje cigareta, duhan za lule, duhan za žvakanje, duhan za šmrkanje, kretek; snus (duhan u prahu); zamjena za duhan (za nemedicinsku upotrebu); artikli za pušače, uključujući papir za cigarete, tube za cigarete, filtere za cigarete, kutije za duhan, kutije za cigarete, tabakere i pepeljare, lule, džepne mašine za uvijanje cigareta, upaljače; šibice; duhanski štapići, duhanski proizvodi za zagrijavanje, elektronski uređaji, i njihovi dijelovi, koji se koriste za zagrijavanje cigareta ili duhana u cilju oslobađanja aerosola koji sadrži nikotin za inhalaciju; tečni nikotinski rastvori za upotrebu u elektronskim cigaretama; elektronski uređaji za pušenje; elektronske cigarete; elektronske cigarete kao zamjena za tradicionalne cigarete; elektronski uređaji koji sadrže aerosol za inhalaciju nikotina; oralni vaporizatori za pušače, duhanski proizvodi i zamjene za duhan; artikli za pušače elektronskih cigareta; dijelovi i oprema za navedene proizvode iz klase 34; uređaji za gašenje cigareta i cigara koje se zagrijavaju i duhanskih štapića koji se zagrijavaju; punjive elektronske kutije za cigarete.

(111) **BAZ2022671** (181) 07/07/2030

(210) BAZ2022671A (220) 07/07/2020

(151) 06/04/2022

(300) 03934/2020

19/03/2020

CH

(732) **Philip Morris Products S.A.**

Quai Jeanrenaud 3, 2000 Neuchâtel, CH

(740) "LINEA SERVICES" d.o.o. Sarajevo

(540)

BRIGHT VIBE

(511)

34 Žičani vaporizatori za elektronske cigarete i elektronske uređaje za pušenje; duhan, sirov ili prerađen; duhanski proizvodi uključujući cigare, cigarete, cigarilose, duhan za uvijanje cigareta, duhan za lule, duhan za žvakanje, duhan za šmrkanje, kretek; snus (duhan u prahu); zamjena za duhan (za nemedicinsku upotrebu); artikli za pušače, uključujući papir za cigarete, tube za cigarete, filtere za cigarete, kutije za duhan, kutije za cigarete, tabakere i pepeljare, lule, džepne mašine za uvijanje cigareta, upaljače; šibice; duhanski štapići, duhanski proizvodi za zagrijavanje, elektronski uređaji, i njihovi dijelovi, koji se koriste za zagrijavanje cigareta ili duhana u cilju oslobađanja aerosola koji sadrži nikotin za inhalaciju; tečni nikotinski rastvori za

upotrebu u elektronskim cigaretama; elektronski uređaji za pušenje; elektronske cigarete; elektronske cigarete kao zamjena za tradicionalne cigarete; elektronski uređaji koji sadrže aerosol za inhalaciju nikotina; oralni vaporizatori za pušače, duhanski proizvodi i zamjene za duhan; artikli za pušače elektronskih cigareta; dijelovi i oprema za navedene proizvode iz klase 34; uređaji za gašenje cigareta i cigara koje se zagrijavaju i duhanskih štapića koji se zagrijavaju; punjive elektronske kutije za cigarete.

(111) **BAZ2022678** (181) 08/07/2030

(210) BAZ2022678A (220) 08/07/2020

(151) 30/05/2022

(732) **Swity d.o.o. Gradačac**

Sarajevska bb, 76250 Gradačac, BA

(740) KARABDIĆ KERIM

(540)



(531) 5.3,5.7,19.7

(511)

32 Mineralne i gazirane vode te ostala bezalkoholna pića; pića od voća i voćni sokovi; sirupi i ostali preparati za pripremanje napitaka.

(111) **BAZ2022681** (181) 08/07/2030

(210) BAZ2022681A (220) 08/07/2020

(151) 14/03/2022

(732) **ISTANBUL OKAN ÜNİVERSİTESİ**
Tepeören Mah. Ballica Koyu Yolu Üzeri
Ist. Park Karşısı 34959 Akfirat Tuzla,
Istanbul, TR

(740) KARABDIĆ KERIM

(591) plava

(540)



— ISTANBUL —
OKAN UNIVERSITY

(531) 22.1,24.11,26.1,27.1,27.5,29.1

(511)

16 Papir i karton, papir i karton za ambalažu i zamatanje, kartonske kutije, toaletni ubrusi od papira, toaletni papir, maramice od papira za skidanje šminke; plastični listovi, folije i vrećice za zamatanje i ambalažu; tiskarska slova i klišeji, proizvodi za uvezivanje knjiga; tiskarski proizvodi, knjige, priručnici, časopisi [periodike], časopisi [revije], novine, blokovi [karneti], blokovi [papirnati proizvodi], blokovi [povezani listovi papira], kalendari, plakati, papirnati ili kartonski, plakati [poster], tiskani vaučeri u određenoj vrijednosti, fotografije [tiskane], slike, naljepnice (ručne naprave za stavljanje naljepnica), poštanske marke; pribor za pisanje i uredski pribor osim namještaja, uredski papir i materijali za pisanje, obrazovni i nastavni materijali osim namještaja i uređaja, umetci za pisanje i crtanje, slikarski pribor, papirni proizvodi za pisanje, ljepila (ljepljive tvari za papirne proizvode ili za kućanstvo), hemijske olovke, olovke, gumice, ljepljive trake za papir, kartonski materijali, papir za pisanje, papir za kopiranje, papir za uređaje za upisivanje, pribor za crtanje, kistovi, table, olovke u boji, vodene boje za slikanje; oprema za nastavu i obuku; uredske potrepštine; valjci za bojenje i četke za bojenje.;

41 Obuka, stručno osposobljavanje, organizovanje i vođenje konferencija, kongresa i seminara, sportske i kulturne djelatnosti, razonoda, rezerviranje mjesta za zabavne, sportske kulturne priredbe, uključujući rezervaciju mjesta za pozorišne predstave, bioskope, muzeje i koncerte; objavljivanje i uređivanje tekstova, uključujući magazine, knjige, novine, osim reklamnih tekstova, on-line objavljivanje knjiga i časopisa; proizvodnja filmova osim reklamnih filmova, prikazivanje filmova, montaža radijskih i televizijskih programa, reporterske usluge i fotografske reportaže, fotografiranje, prevodilačke usluge.

(111) **BAZ2022687** (181) 10/07/2030
 (210) BAZ2022687A (220) 10/07/2020

(151) 16/03/2022

(300) 80466

22/05/2020

JM

(732) **INTEL CORPORATION**

**2200 Mission College Boulevard,
 95052 Santa Clara, California, US**

(740) PETOŠEVIĆ d.o.o.

(540)

DO SOMETHING WONDERFUL

(511)

9 Računari; ručni računari; mikroracunari; mini-računari; memorijske ploče; personalni digitalni asistenti; prijenosni i ručni elektronički lični organizatori; računalni hardver; integrirani sklopovi; integrirani memorijski sklopovi; čipovi sa integriranim sklopovima; čip setovi; poluvodički procesori; čipovi poluvodičkih procesora; poluvodički čipovi; mikroprocesori; tiskane ploče; elektroničke tiskane ploče; računalne matične ploče; memorije za računare; računalni operativni sistemi; mikrokontrolori; procesori podataka; centralne procesne jedinice; poluvodički memorijski uređaji; mikroprocesori koje je moguće programirati pomoću softvera; digitalni i optički mikroprocesori; digitalni i optički procesori podataka i signala; sklopovske pločice za video reprodukciju; audio tiskane pločice; tiskane pločice za zvuk i sliku; video grafički akceleratori; multimedijalni akceleratori; video procesori; integrirani sklopovi video procesora; ambalaža matrice i kućišta za procesore; kartice, diskovi, trake, žice, ploče, mikročipovi i elektronički krugovi, sve za snimanje i prijenos podataka; modemi; uređaji i instrumenti, svi za obradu, pohranu, povrat, prijenos, prikaz, unos, izlaz, kompresovanje, dekompresovanje, izmjenu, emitovanje i štampanje podataka; računalni uređaji za unos i izlaz; radne stanice; memorije podataka; uređaji za pohranu; sigurnosni sistemi za računalni hardver i softver; setovi elektroničkih čipova; komponente za računare i integrirane sklopove; akceleratori glasa; akceleratori glasa, podataka, slika i videa; flash memorije; uređaji sa flash memorijom; memorijski sistemi za računare; kablovi i adapteri; računalni terminali i štampači za upotrebu s navedenim; zasloni za video projekcije; telekomunikacijski uređaji i instrumenti; fotoaparati; računalni hardver za računarstvo; računalni hardver za računarstvo putem globalne i lokalne mreže; računalni hardver za računarstvo u oblaku; računalni hardver za širokopojasno računarstvo niske latencije; računalni hardver koji se koristi za pružanje bezbjednog okruženja za računarstvo; računalni mrežni hardver; serveri za komunikaciju računara; računalni hardver koji se koristi za pružanje bezbjedne mreže za računarstvo u oblaku; računalni softver za računarstvo; računalni softver za računarstvo u oblaku; računalni softver za računarstvo putem globalne i lokalne mreže; računalni softver za širokopojasno i računarstvo niske latencije; hardver za računarsku memoriju; računalni softver za pružanje bezbjedne mreže za računarstvo; računalni softver koji se koristi za pružanje bezbjedne mreže za računarstvo u oblaku; softver za računalni operativni sistem; ekstenzije, alati i uslužni programi za računalne sisteme na području aplikacijskog softvera za povezivanje ličnih računara,

mreža, telekomunikacijskih uređaja i aplikacija za globalnu računalnu mrežu; računalni hardver i softver za poboljšanje i pružanje transfera, prijenosa, prijema, obrade digitalizacije podataka u stvarnom vremenu; adapteri za računalne mreže; upravljači za računalne mreže; uređaji za računarska mrežna sučelja; čvorišta, prekidači i ruteri za računarske mreže; mikroupravljači za uređaje koji mogu da koriste Internet stvari (IoT); računalni softver koji se može preuzimati za povezivanje, rukovanje i upravljanje uređajima koji mogu da koriste Internet stvari (IoT); računalni softver koji se može preuzimati za povezivanje, rukovanje i upravljanje mobilnim uređajima koji mogu da koriste mobilni Internet stvari (IoT); računalni hardver i softver za razvoj, održavanje i upotrebu lokalnih i računalnih mreža širokog raspona; računalni hardver i softver za razvoj, održavanje i upotrebu interaktivnih audio-video računalnih konferencijskih sistema; računalni hardver i softver za prijem, prikaz i upotrebu emitovanih video, audio i digitalnih podatkovnih signala; uređaji koji se kontrolišu elektroničkim putem za sučelja i kontrolu računara i globalnih računalnih i telekomunikacijskih mreža s televizijskim i kablovskim prijenosima i opremom; usmjerivači; čvorišta; serveri; prekidači; uređaji za testiranje i programiranje integriranih kola; periferni memorijski aparati i uređaji; hardver za računalne mreže; poluvodički uređaji; računalni hardver i softver za kreiranje, omogućavanje i upravljanje daljinskim pristupom prema i komunikaciju s lokalnim mrežama (LAN), virtualnim privatnim mrežama (VPN), mrežama širokog raspona (WANs) i globalnim računalnim mrežama; operativni softver za usmjerivače, prekidače, mrežna čvorišta i servere; računalni softverski alati za lakše korištenje softverskih aplikacija trećih strana; računalni hardver i softver za bežične mrežne komunikacije; elektroničke publikacije koje se mogu preuzimati na polju elektronike, poluprovodnika i integriranih elektroničkih aparata i uređaja, računara, telekomunikacija, zabave, telefonije i žične i bežične telekomunikacije; računalni hardver za upotrebu za mašinski vid, mašinsko učenje, dubinsko učenje, vještačku inteligenciju, obradu prirodnog jezika, algoritme učenja i analizu podataka; računalni softver za mašinsko učenje, ispitivanje podataka i analizu podataka; računalni softver za kognitivno računarstvo, dubinsko učenje, vještačku inteligenciju; platforma računalnog softvera za kognitivno računarstvo; računalni softver za grafičko prikazivanje podataka; računalni softver za prepoznavanje uzoraka; računalni softver za rudarenje podataka (data mining); softver za računalni vid za prikupljanje, obradu, analizu i razumijevanje digitalnih slika i izvlačenje vizualnih podataka; kompleti za razvoj računalnog softvera; kompleti za razvoj računalnog softvera za računalni vid, mašinsko učenje, dubinsko učenje, vještačku inteligenciju, obradu prirodnog jezika, algoritme učenja i analizu podataka; softver za vid koji se može preuzimati i koji je unaprijed snimljen koji koristi vještačku inteligenciju za pregled i tumačenje podataka, povezivanje s hardverom i pohranu, upravljanje i obradu podataka u oblaku; računalni hardver i softver za snimanje, obradu, primanje, reprodukciju, prenošenje, izmjenu, komprimiranje, dekomprimiranje, emitiranje, spajanje i poboljšanje zvuka, slika, grafike i podataka; programi algoritamskog softvera za rad i upravljanje računarima; računalni hardver i softver za poboljšanje i pružanje slanja, prijenosa, prijema, obrade i digitalizacije audio i video grafičkih informacija u stvarnom vremenu; računalni softver koji se može preuzimati i koji je unaprijed snimljen za prikupljanje, kompiliranje, obradu, prijenos i distribuciju podataka sistema globalnog pozicioniranja (GPS) za upotrebu sa fiksnim, mobilnim i ručnim uređajima; elektronička baza podataka koja sadrži informacije o putnoj mreži, topografiji, mapama, linijama javnog prijevoza, rutama javnog prijevoza, planu i rasporedu vožnje javnog prijevoza i druge informacije o javnom prijevozu koje su snimljene na računalnim medijima; softver za navigaciju za izračunavanje i prikazivanje ruta; sistem za

navigaciju za javni prijevoz koji sadrži zaslone interaktivnih digitalnih mapa, interaktivne instrukcije i korisnički generirane informacije; interaktivni društveni računalni softver za povrat i prikaz informacija o javnom prijevozu, navigaciji, topografiji, mapama i putovanjima; interaktivni društveni računalni softver koji omogućava prijenos informacija o javnom prijevozu, mapiranju, navigaciji, prometu, rutama i tačkama interesa na telekomunikacijske mreže, mobilne telefone, navigacijske uređaje i ostale mobilne i ručne uređaje; interaktivni društveni računalni softver koji omogućava razmjenu informacija između korisnika; računari i računalno upravljani sistemi za autonomnu vožnju, vožnju uz pomoć vozača, povezana vozila, vazdušne uređaje bez pilota i dronove; platforme računalnog hardvera i softvera koje sadrže interaktivne zaslone, sisteme za kontrolu i uređaje za kontrolu, sisteme upozorenja, povezivanje, putna računala i GPS za vozila, povezana vozila, autonomna vozila i vozila bez vozača; sistemi s više kamera za upotrebu u vozilima; GPS navigacija i navođenje, GPS praćenje lokacije, GPS uređaji za prikazivanje mapa i izračunavanje ruta, video snimanje i bežični komunikacijski mrežni uređaji za prijenos podataka ili slike za vozila; aplikacije za računalne softvere za digitalne virtualne agente, sisteme za predviđanje, mašinsko učenje, automatizaciju kognitivnih procesa, prepoznavanje uzoraka, prepoznavanje znakova, aplikacije za vizualno računarstvo, virtualizaciju znanja, robotiku, dronove i bespilotna vozila; aplikacije za računalni softver i hardver za kontrolu autonomnog upravljanja vozilima; aplikacije za računalni softver i hardver za kontrolu autonomnog upravljanja vozilima, autonomnu kontrolu, navigaciju, potpomognutu vožnju vozilima i samostalnu vožnju vozilima; uređaji za praćenje vozila koji se sastoje od računarskog softvera i računarskog hardvera, senzora, predajnika, prijemnika i satelitskih prijemnika za globalno pozicioniranje, sve za upotrebu u vezi sa praćenjem i nadgledanjem vozila.;

42 Pružanje privremene upotrebe online softvera koji se ne može preuzimati za mašinsko učenje, rudarenje podataka, istraživanje podataka i analizu podataka; pružanje privremene upotrebe online softvera koji se ne može preuzimati za kognitivno računarstvo, dubinsko učenje, vještačku inteligenciju; pružanje privremene upotrebe softvera koji se ne može preuzimati za istraživanje podataka i analizu podataka; pružanje privremene upotrebe softvera koji se ne može preuzimati za rudarenje podataka; pružanje privremene upotrebe softvera koji se ne može preuzimati za kognitivno računarstvo, dubinsko učenje, vještačku inteligenciju; pretraživanje i pribavljanje informacija na računalnim mrežama za druge; računalne usluge, a naročito, pružanje privremene upotrebe online softvera koji se ne može preuzimati, sučelja za programiranje softverskih aplikacija (API) i softverski widget za mašinsko učenje, rudarenje podataka, istraživanje podataka i analizu podataka; pružanje online softvera za računalni vid koji se ne može preuzimati za prikupljanje, obradu, analizu i razumijevanje digitalnih slika i izvlačenje vizualnih podataka; pružanje online kompleta za razvoj računalnog softvera koji se ne mogu preuzimati; pružanje online kompleta za razvoj računalnog softvera koji se ne mogu preuzimati za računalni vid, mašinsko učenje, dubinsko učenje, vještačku inteligenciju, prirodnu obradu jezika, algoritme učenja i analizu podataka; pružanje online vizualnog softvera koji se ne može preuzimati koji koristi vještačku inteligenciju za pregled i tumačenje podataka, koji se povezuje s hardverom i pohranjuje, upravlja i obrađuje podatke u oblaku; usluge softvera u vidu servisa (SAAS) koji sadrži softver za upotrebu i omogućavanje računarstva u oblaku i usluge informacionih tehnologija (IT), računarstva i računarstva u oblaku; usluge softvera u vidu servisa (SAAS) koji sadrži softver koji se koristi u računarstvu putem globalne i lokalne mreže; usluge softvera u vidu servisa (SAAS) koji sadrži platformu za razvoj softvera za korištenje

u povezivanju aplikacija s poslovnim sistemima i uređajima; savjetovanje u vezi sa softverom i pružanje informacija o softveru kao usluge; usluge softvera u vidu servisa (SAAS) koji sadrži softver za korištenje u pružanju računarstva sa minimalnim kašnjenjem i visokim propusnim opsegom; usluge računalnog softvera za pružanje računalnih mogućnosti za programere aplikacija i pružatelje sadržaja; računarstvo u oblaku koje sadrži softver za upotrebu u pružanju računarstva sa minimalnim kašnjenjem i visokim propusnim opsegom, usluge informacionih tehnologija (IT) i računarstva putem globalne i lokalne mreže; usluge računalnog softvera za pružanje mogućnosti računarstva u oblaku za programere aplikacija i pružatelje sadržaja; usluge koje omogućavaju da se aplikacije pokreću preko online mreže; usluge za pružanje analitike, keširanja, računarstva i usmjeravanja protoka; usluge za pružanje sigurne i pouzdane računarske mreže; usluge pružanja konzultacija u vezi sa računalnim hardverom i softverom na polju razvoja okruženja baziranog na oblaku sa integracijom aplikacija preko različitih platformi i povezanih uređaja; računalne usluge, a naročito, kreiranje računalnih indeksa informacija koji su bazirani na mreži, web stranica i resursa; pružanje privremene upotrebe računalnog softvera koji se ne može preuzimati za povezivanje, upravljanje, i rukovođenje umreženim uređajima na Internetu stvari (IoT); pružanje online računalnog softvera koji se ne može preuzimati za povezivanje, upravljanje, i rukovođenje umreženim uređajima na Internetu stvari (IoT); softver kao usluga (SAAS); usluge konzultacija na polju računara i bežičnog računarstva; usluge upravljanja računalnom mrežom, a naročito, nadgledanje mrežnih sistema za tehničke svrhe; hosting digitalnog sadržaja na Internetu; usluge nadgledanja računalne mreže, a naročito, pružanje informacija o radu računalnih mreža; usluge prilagođavanja web softvera i dizajna računalnog korisničkog sučelja za druge; usluge razvoja, dizajna i konzultacija za računare; usluge dizajniranja i razvoja standarda za druge u oblasti dizajna i primjenjivanja računalnog softvera, računalnog hardvera i telekomunikacijske opreme; pružanje informacija kupcima i tehničarima u vezi sa računarskim upravljanjem projektima; pružanje online softvera kao usluge za prikupljanje, kompiliranje, obradu, prijenos i dijeljenje podataka globalnog sistema za pozicioniranje (GPS); pružanje online softvera koji se ne može preuzimati koji sadrži informacije o putnoj mreži, topografiji, mapama, linijama javnog prijevoza, rutama javnog prijevoza, planu i rasporedu vožnje javnog prijevoza i druge informacije o javnom prijevozu; pružanje online softvera za navigaciju koji se ne može preuzimati za izračunavanje i prikazivanje ruta i dijeljenje navigacijskog sistema javnog prijevoza, mapa i informacija o putovanju; pružanje online računalnog softvera koji se ne može preuzimati radi omogućavanja dijeljenja informacija o javnom prijevozu, mapiranju, navigaciji, saobraćaju, rutama i o tačkama od interesa; interaktivni društveni računalni softver koji omogućava razmjenu informacija među korisnicima; pružanje online softvera u vidu usluge za kontrolu autonomnog upravljanja vozilom, autonomnu kontrolu, navigaciju, potpomognutu vožnju vozilima i samostalnu vožnju vozilima.

(111) **BAZ2022689** (181) 10/07/2030
 (210) BAZ2022689A (220) 10/07/2020
 (151) 15/04/2022

(732) **Seva Group B.V.**
Swalmerstraat 73, 6041 CW Roermond,
NL

(740) Advokatsko ortačko društvo "Dimitrijević i partneri"

(540)
RUBIS

(511)
 33 Vino i druga alkoholna pića (osim piva).

(111) **BAZ2022693** (181) 13/07/2030
 (210) BAZ2022693A (220) 13/07/2020
 (151) 16/03/2022

(732) **Khairat Al Minafie CO for Transport and General Trading Ltd.**

27, boulevard Saborni, Varna 9000, BG

(740) Dragan Mićunović

(540)
ELEGANCE MAX

(511)
 34 Duvan; duvan za zamotavanje; zamjena za duvan; proizvodi od duvana; aromatizovani duvan; filteri za duvan; lule za duvan; sirovi duvan; duvan za žvakanje; šibice; sigurnosne šibice; cigarete; proizvodi za pušače; pribor za pušenje; upaljači za pušače; pepeljare za pušače.

(111) **BAZ2022694** (181) 13/07/2030
 (210) BAZ2022694A (220) 13/07/2020
 (151) 15/03/2022

(732) **Khairat Al Minafie CO for Transport and General Trading Ltd.**

27, boulevard Saborni, Varna 9000, BG

(740) Dragan Mićunović

(591) bijela, siva, plava, crvena, crna

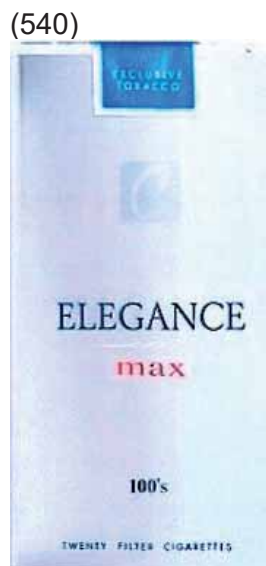

(531) 25.1,27.5,27.7,29.1

(511)
 34 Duvan; duvan za zamotavanje; zamjena za duvan; proizvodi od duvana; aromatizovani duvan; filteri za duvan; lule za duvan; sirovi duvan; duvan za žvakanje; šibice; sigurnosne šibice; cigarete; proizvodi za pušače; pribor za pušenje; upaljači za pušače; pepeljare za pušače.

(111) **BAZ2022695** (181) 13/07/2030
 (210) BAZ2022695A (220) 13/07/2020
 (151) 15/03/2022

(732) **TEVA Pharmaceutical Industries Ltd. Science Based Industries Campus, Har Hotzvim, P.O.Box 1142, 91010 Jerusalem, IL**

(740) "Živko Mijatović & Partners" d.o.o.

(540)
TACFORIUS

(511)
 5 Imunosupersiv kod pacijenata nakon transplatacije organa i u slučaju akutnog odbacivanja transplantata.

- (111) **BAZ2022696** (181) 14/07/2030
 (210) BAZ2022696A (220) 14/07/2020
 (151) 14/03/2022
 (732) **ANTA (CHINA) CO., LTD.**
**Dongshan Industrial Zone, Chidian
 Town, Jinjiang City, Fujian Province,
 CN**
 (740) "MSA IP"
 (540)



- (531) 26.3,26.11
 (511)

18 Umjetna koža; koferi; krzno; kompleti za putovanje (kožna galanterija); koža u metraži; kozmetičke torbice, prazne; školske torbe; futrole za vizit karte; ruksaci; futrole za ključeve; torbe; kožni ukrasi za namještaj; putne torbe; kožni kaiševi; putni koferi; kišobrani; sportske torbe; štapovi za planinarenje; džepni novčanici; odjeća za kućne ljubimce.;

25 Odjeća; pantalone; kaputi; sportski dresovi; majice kratkih rukava; sportski trikoi; oprema za bebe (odjevni predmeti); kupaći kostimi; odjeća za gimnastiku; vodootporna odjeća; košarkaške patike; kostimi za maskenbal; sportska obuća; obuća; šeširi; čarape; rukavice (odjevni predmeti); šalovi; steznici; maske za spavanje. ;

28 Igre; igračke; igraće karte; lopte za igranje; sprave za body building; pribor za streličarstvo; kaiševi za penjanje; štitnici za laktove (sportski artikli); štitnici za koljena (sportski artikli); rukavice za igre; cipele za snijeg; ukrasi za božićna drvca, osim rasvjetnih tijela i elastica; pribor za pećanje; mašine za fizičke vježbe; mreže za sport; lopte za igre; zaštitni jastučići (dijelovi sportske opreme); rukavice za udaranje palicom (oprema za igru); boksačke rukavice.

- (111) **BAZ2022705** (181) 13/07/2030
 (210) BAZ2022705A (220) 13/07/2020
 (151) 24/05/2022
 (732) **"KEPS" d.o.o.**
**Ul. Bulevar Branilaca Dobrinje broj 20,
 Sarajevo, BA**
 (740) Advokatsko društvo sa ograničenom
 odgovornošću "Nedžad E. Beća"
 (591) siva, crna, žuta, bijela
 (540)



- (531) 1.15,26.1,27.1,27.5,29.1
 (511)

41 Sportske i kulturne aktivnosti.

- (111) **BAZ2022713** (181) 17/07/2030
 (210) BAZ2022713A (220) 17/07/2020
 (151) 14/04/2022
 (732) **Lidl Stiftung & Co. KG Stiftsbergstrasse
 1, 74172 Neckarsulm, DE**
 (740) Marić & Co advokatsko društvo d.o.o.
 (591) zlatna, zelena, bijela, crna, žuta, smeđa
 (540)



- (531) 24.1,24.9,26.11,27.5,29.1
 (511)

32 Piva, mineralne i gazirane vode i druga bezalkoholna pića; voćni napici i voćni sokovi; sirupi i drugi preparati za pripremu napitaka.

(111) **BAZ2022714** (181) 17/07/2030
 (210) BAZ2022714A (220) 17/07/2020
 (151) 14/04/2022
 (732) **Lidl Stiftung & Co. KG Stiftsbergstrasse 1, 74172 Neckarsulm, DE**
 (740) Marić & Co advokatsko društvo d.o.o.
 (591) siva, svijetlosiva, bijela
 (540)



(531) 25.1,26.4,27.5

(511)

3 Kozmetika, posebne mirisne vode, dezodorani i dekorativna kozmetika.

(111) **BAZ2022715** (181) 17/07/2030
 (210) BAZ2022715A (220) 17/07/2020
 (151) 15/04/2022
 (732) **Lidl Stiftung & Co. KG Stiftsbergstrasse 1, 74172 Neckarsulm, DE**
 (740) Marić & Co advokatsko društvo d.o.o.
 (591) crvena, bijela
 (540)



(531) 5.3,5.5,24.1,27.5,29.1

(511)

29 Mlijeko i mliječni proizvodi, sir i proizvodi od sira.

(111) **BAZ2022718** (181) 20/07/2030
 (210) BAZ2022718A (220) 20/07/2020
 (151) 16/03/2022
 (732) **FAES FARMA, S.A. MÁXIMO AGUIRRE, 14 - 48940 Leioa (Bizkaia), ES**
 (740) PETOŠEVIĆ d.o.o.
 (540)

MECOLZINE

(511)

5 Farmaceutski, medicinski i veterinarski proizvodi; higijenski proizvodi za upotrebu u medicini; dijetna hrana i tvari prilagođene za medicinske ili veterinarske potrebe, hrana za dojenčad; dijetni dodaci za ljude i životinje; flasteri, materijali za previjanje; materijali za plombiranje zubi i za zubne otiske; dezinfekcijska sredstva; proizvodi za uništavanje životinjskih štetočina; fungicidi, herbicidi.

(111) **BAZ2022720** (181) 22/07/2030
 (210) BAZ2022720A (220) 22/07/2020
 (151) 14/03/2022
 (732) **PROVEN d.o.o. Sarajevo**
Adema Buće 148, 71000 Sarajevo, BA
 (591) plava
 (540)



(531) 17.2,26.1,27.5,29.1

(511)

20 Plastična ambalaža.

(111) **BAZ2022722** (181) 22/07/2030
 (210) BAZ2022722A (220) 22/07/2020
 (151) 16/03/2022
 (732) **Mepas d.o.o. Široki Brijeg Varaždinska
 1, 88220 Široki Brijeg, BA**
 (591) tamnoplava, žuta
 (540)



(531) 24.9,26.11,27.1,27.5,29.1

(511)

29 Riba, konzervirana; riba, neživa; usoljena riba; konzervirana riba; voće, konzervisano; povrće, konzervisano; grašak, konzervisani; luk, konzervirani; masline, konzervisane; konzervirano voće; konzervirano povrće; konzervirano meso; grah, konzervirani; gljive, konzervirane; tartufi, konzervirani; meso, konzervirano; artičoke, konzervirane; leća/sočivo, konzervirano; bijeli luk, konzervirani; ajvar [konzervirana paprika]; bobičasto voće, konzervirano; voće konzervirano u alkoholu; konzervirane morske alge laver; mlijeko od kikirikija; mlijeko u prahu; mlijeko od soje; mlijeko; zobeno mlijeko; fermentirano mlijeko; kondenzovano mlijeko; rižino mlijeko; bademovo mlijeko; mliječni frapei; mliječni proizvodi; zamjene za mlijeko; mliječni napitci u kojima mlijeko prevladava; pavlaka [mliječni proizvod]; kefir [mliječni napitak]; ryazhenka [fermentirano pečeno mlijeko]; bademovo mlijeko za kuhanje.;

30 Povrtne trave, konzervirane [začini]; špageti; makaroni; riža; instant riža; bibimbap [riža pomiješana s povrćem i govedinom].;

31 Riba, živa; riža, neprerađena.

(111) **BAZ2022724** (181) 23/07/2030
 (210) BAZ2022724A (220) 23/07/2020
 (151) 16/03/2022
 (732) **Ermin Redžić**
Bilmišće 74, Zenica, BA
 (540)

EMINY

(531) 27.5

(511)

3 Preparati za bijeljenje i ostale tvari za pranje rublja; preparati za čišćenje, poliranje, odmašćivanje i struganje; sapuni; parfumerijski proizvodi, eterična ulja, kozmetički proizvodi, losioni za kosu; proizvodi za njegu zuba.

(111) **BAZ2022725** (181) 24/07/2030
 (210) BAZ2022725A (220) 24/07/2020
 (151) 15/04/2022
 (732) **Amgen Inc.**
**One Amgen Center Drive, Thousand
 Oaks, California 91320-1799, US**
 (740) Marić & Co advokatsko društvo d.o.o.
 (540)

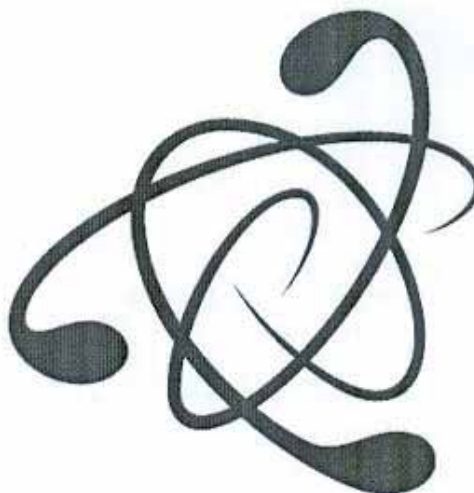

(531) 1.13,1.15,2.9

(511)

5 Farmaceutski preparati, farmaceutski preparati za liječenje kardiovaskularnih bolesti i poremećaja.

(111) **BAZ2022726** (181) 24/07/2030
 (210) BAZ2022726A (220) 24/07/2020
 (151) 17/05/2022
 (732) **Violeta d.o.o.**

Stjepana Radića 21, 88340 Grude, BA

(540)



(531) 5.3,5.5,26.4,26.13,27.5

(511)

3 Aromatična ulja za kupanje; gelovi za kupanje; koncentri za kupke (nemedicinski -); kozmetički preparati za kupke; pjenaste tečnosti za kupanje; pjenasti gelovi za kupanje; pjenušava kupka; preparati za kupanje, ne za medicinske svrhe; sapun za kupanje; šampon protiv peruti, ne za medicinske svrhe; šamponi; šamponi protiv peruti; šamponi za ličnu upotrebu; šamponi za ljudsku kosu; šamponi za omekšavanje kose; šamponi za tijelo.;

21 Dozatori za šampon; nosači za šampon; stalci za šampone.

(111) **BAZ2022727** (181) 24/07/2030
 (210) BAZ2022727A (220) 24/07/2020
 (151) 17/05/2022
 (732) **Violeta d.o.o.**

Stjepana Radića 21, 88340 Grude, BA

(540)



(531) 5.3,5.5,26.13,27.5

(511)

3 Aromatična ulja za kupanje; gelovi za kupanje; koncentri za kupke (nemedicinski -); kozmetički preparati za kupke; pjenaste tečnosti za kupanje; pjenasti gelovi za kupanje; pjenušava kupka; preparati za kupanje, ne za medicinske svrhe; sapun za kupanje; šampon protiv peruti, ne za medicinske svrhe; šamponi; šamponi protiv peruti; šamponi za ličnu upotrebu; šamponi za ljudsku kosu; šamponi za omekšavanje kose; šamponi za tijelo.;

21 Dozatori za šampon; nosači za šampon; stalci za šampone.

(111) **BAZ2022732** (181) 24/07/2030
 (210) BAZ2022732A (220) 24/07/2020
 (151) 25/03/2022
 (732) **HARIS BORIĆ**

Trg djece Dobrinje 21/III, 71000 Sarajevo, BA

(540)



(531) 26.4,26.7,27.3,27.5

(511)

6 Obični metali i njihove legure, rude; mali artikli željezarije.;

14 Plemeniti metali i njihove legure; nakit, drago i poludrago kamenje.;

16 Papir i karton; fotografije; plastični omotači, folije i kese za umotavanje i pakovanje.;

18 Koža; imitacija kože; određene proizvode napravljene od tih materijala.;

19 Građevinski materijali, nemetalni.;

20 Namještaj, ogledala, ramovi za slike; određene proizvode napravljene od drveta, pluta, trske, pletenog pruča, roga, kosti, čilibara, sedefa, morske pjene (sepiolita) i zamjene za sve ove materijale, ili od plastike; čilibar.;

21 Kućni ili kuhinjski pribor i posude; posuđe i pribor za jelo, osim viljuški, noževa i kašika; neprerađeno ili poluprerađeno staklo, osim stakla koje se koristi u građevinarstvu; staklarija, porcelan i grnčarija. ;

24 Tekstil i zamjena za tekstil; tkanine za domaćinstvo.;

25 Odjeća, obuća, pokrivala za glavu.

(111) **BAZ2022733** (181) 27/07/2030
 (210) BAZ2022733A (220) 27/07/2020
 (151) 16/03/2022
 (732) **“BioLife” d.o.o. Sarajevo**

ul. Zmaja od Bosne br. 7, 71000 Sarajevo, BA

(740) **KARABDIĆ KERIM**

(540)



(531) 25.1,25.3,27.5

(511)

29 Mlijeko i mliječni proizvodi; sirevi; maslac; krema od maslaca; krema od mlijeka (krema za kuhanje); šlag.;

30 Kečap (umak od rajčice); majoneza; senf; pizza; umaci začinski; umaci za salatu; umaci za tjesteninu; passata.

(111) **BAZ2022741** (181) 28/07/2030

(210) BAZ2022741A (220) 28/07/2020

(151) 15/03/2022

(732) **“GATARIĆ” d.o.o. Derventa**
ul. Kninska bb, Derventa, BA

(740) NUSMIR HUSKIĆ

(540)



(531) 1.15,25.5,26.4,27.5,29.1

(511)

3 Sredstva za bijeljenje i druge supstance za pranje veša; preparati za čišćenje, poliranje, ribanje i abrazivni preparati; sredstva za čišćenje stakla; sredstva za čišćenje metala; antiseptička sredstva za čišćenje; papirnati ručni peškiri impregnirani sredstvom za čišćenje; krpe natopljene sredstvima za poliranje namijenjene čišćenju; sapuni i gelovi; preparati za čišćenje i njegu tijela; parfimirane maramice; vlažne kozmetičke maramice; dječije maramice impregnirane preparatima za čišćenje; vlažne maramice za sanitarne i kozmetičke svrhe; impregnirane maramice za čišćenje (nemedicinske, za ličnu upotrebu); jednokratne maramice natopljene smjesama za čišćenje za primjenu na licu; deterdženti za mašinsko pranje suđa; deterdženti za pranje suđa; prašak za pranje suđa; tečni sapun za pranje suđa; deterdženti za mašine za pranje suđa; tablete za mašine za pranje suđa; sredstva za sušenje za mašine za pranje suđa; prašak za pranje veša; tečni

sapun za pranje veša; hemijski preparati za pranje veša; loptice sa deterdžentom za pranje veša; preparati za pranje veša za privlačenje prljavštine; dodaci za pranje veša za omekšavanje vode.;

5 Antibakterijski losioni za ruke; antibakterijski sprejevi; antibakterijsko pjenasto sredstvo za čišćenje; antibakterijsko sredstvo za čišćenje; antibakterijski sapun; dezinfekcijska sredstva za pranje; dezinfekcijska sredstva za upotrebu u domaćinstvu, dezinfekcijski sapun; dezinfekcijsko sredstvo za pranje ruku; preparati za dezinfekciju ruku; sredstva za dezinfekciju impregnirana u maramicama; krpe za čišćenje impregnirane sredstvom za dezinfekciju za higijenske svrhe.;

16 Papirni proizvodi za jednokratnu upotrebu; papirne krpe za pranje; vreće za smeće, papirnate ili plastične; vreće za otpad od vinila za domaćinstvo; rolne plastične folije za pakovanje hrane; kuhinjski papirni ubrusi u rolnama.;

20 Dozatori maramica (pričvršćeni) nemetalni, dozatori za toaletni papir, pričvršćeni, nemetalni; držači maramica (pričvršćeni) nemetalni; držači za ubruse (pričvršćeni); dispenceri papirnih ubrusa (pričvršćeni, nemetalni); dispenceri papirnatih peškira (pričvršćeni, nemetalni).;

21 Kućanski pribor za čišćenje, četke i materijali za izradu četki; krpe za čišćenje; krpe za čišćenje prašine; krpe za pranje posuđa; krpe za pranje podova; krpe za čišćenje koje ne ostavljaju dlačice; abrazivne krpe za kuhinjsku upotrebu; posude za sapun, držači za sapun; kante za smeće; nemetalne kante za smeće za recikliranje za upotrebu u domaćinstvu; rukavice za čišćenje; kućne rukavice za čišćenje; plastične rukavice za domaćinstvo; gumene rukavice za upotrebu u domaćinstvu.

(111) **BAZ2022742** (181) 29/07/2030

(210) BAZ2022742A (220) 29/07/2020

(151) 30/05/2022

(732) **Zenička industrija mlijeka “ZIM” d.d.**
Zenica

Kanal br. 32, 72000 Zenica, BA

(740) KARABDIĆ KERIM

(591) zelena, bijela

(540)



(526) Podnosilac ne traži isključiva prava na dio znaka “VLAŠIČKI SIR”.

(531) 3.4,6.1,27.5,29.1

(511)

29 Mlijeko i mliječni proizvodi, sirevi.

(111) **BAZ2022744** (181) 30/07/2030
 (210) BAZ2022744A (220) 30/07/2020
 (151) 16/03/2022

(732) **Koncern za proizvodnju i promet konditorskih proizvoda BAMBI A.D. Požarevac**

Đure Đakovića bb, 12000 Požarevac, RS

(740) Dragan Mićunović
 (540)

JOSH

(511)

30 Slano pecivo, slani proizvodi napravljeni od brašna, pereci i krekeri.

(111) **BAZ2022747** (181) 31/07/2030
 (210) BAZ2022747A (220) 31/07/2020
 (151) 22/03/2022

(300) UK00003497528

05/06/2020

GB

(732) **THE COCA-COLA COMPANY**

One Coca-Cola Plaza, Atlanta, Georgia 30313, US

(740) "Živko Mijatović & Partners" d.o.o.
 (540)

TOPO CHICO

(511)

33 Alkoholna aromatizovana gazirana pića; alkoholni napitci, izuzev vina.

(111) **BAZ2022750** (181) 03/08/2030
 (210) BAZ2022750A (220) 03/08/2020
 (151) 16/03/2022

(732) **LG ELECTRONICS INC.**

128, Yeoui-daero, Yeongdeungpo-gu, Seoul, 150-721, KR

(740) PETOŠEVIĆ d.o.o.
 (540)



**Safe Plus
Filter**

(531) 1.1,24.1,24.13,27.5

(511)

11 Čistači vazduha; filteri za čistače vazduha; jonizirajući uređaji za čišćenje vazduha; električni čistači vazduha; prenosni čistači vazduha; pročišćivači vazduha za automobile; uređaji za osvježavanje vazduha; filteri za eliminiranje radona; filteri za filtriranje vazduha; filteri za pročišćavanje vazduha; filteri za sterilizaciju vazduha; uređaji za pročišćavanje vazduha; filteri zraka za industrijske svrhe; uređaji za pranje vazduha; visoko efikasni filteri za čestice u vazduhu (HEPA filter) za čistače vazduha.

(111) **BAZ2022751** (181) 03/08/2030

(210) BAZ2022751A (220) 03/08/2020

(151) 25/03/2022

(732) **CASCO SIGNAL LTD C/D**

**Unit, 27th Floor, No. 428 Middle
Tianmu Road, Zhabei District, 200070
Shanghai, CN**

(740) "INTELBIRO" d.o.o.

(540)

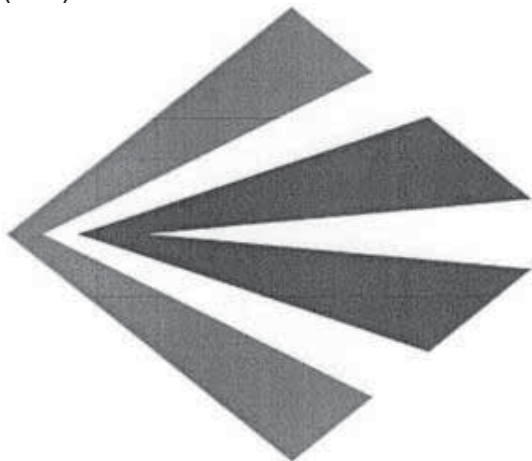

(531) 26.3,26.4

(511)

9 Aplikacije za računalne programe koje se mogu preuzeti s interneta; uređaji za nadzor, osim za medicinske potrebe; svjetiljke (signalne svjetiljke); navigacijski instrumenti; induktori (električna struja); kontrola (električni kontrolni uređaji); željezničke skretnice (elektrodinamički uređaji za daljinsko upravljanje željezničkim skretnicama); alarmni uređaji; sigurnost u željezničkom prometu (uređaji za sigurnost u željezničkom prometu); akumulatori (električni akumulatori za vozila).;

37 Nadzor građevinskih radova [vođenje]; strojevi (postavljanje, održavanje i popravak strojeva); računala (postavljanje održavanje i popravak računala); usluge popravka pri kvaru vozila; popravak strujnih vodova; pružanje Informacija u vezi sa popravcima; izgradnja; obrada protiv hrđe; smetnje (uklanjanje smetnji električnih instalacija); centralno grijanje (postavljanje i popravak instalacija centralnog grijanja).;

42 Tehnološko istraživanje; savjeti u svezi štednje energije; istraživanje i razvoj novih proizvoda [za treće osobe]; kontrola kvalitete; arhitektonske usluge; izrada [koncipiranje] računalnih programa; kontrola vozila (tehnička kontrola vozila i automobila); savjetovanje na području informacijske tehnologije (IT); industrijski dizajn; geološka izviđanja terena.

(111) **BAZ2022752** (181) 03/08/2030

(210) BAZ2022752A (220) 03/08/2020

(151) 25/03/2022

(732) **CASCO SIGNAL LTD C/D**

**Unit, 27th Floor, No. 428 Middle
Tianmu Road, Zhabei District, 200070
Shanghai, CN**

(740) "INTELBIRO" d.o.o.

(540)

CASCO

(531) 27.5

(511)

9 Aplikacije za računalne programe koje se mogu preuzeti s interneta; uređaji za nadzor, osim za medicinske potrebe; svjetiljke (signalne svjetiljke); navigacijski instrumenti; induktori (električna struja); kontrola (električni kontrolni uređaji); željezničke skretnice (elektrodinamički uređaji za daljinsko upravljanje željezničkim skretnicama); alarmni uređaji; sigurnost u željezničkom prometu (uređaji za sigurnost u željezničkom prometu); akumulatori (električni akumulatori za vozila). ;

37 Nadzor građevinskih radova [vođenje]; strojevi (postavljanje, održavanje i popravak strojeva); računala (postavljanje održavanje i popravak računala); usluge popravka pri kvaru vozila; popravak strujnih vodova; pružanje Informacija u vezi sa popravcima; izgradnja; obrada protiv hrđe; smetnje (uklanjanje smetnji električnih instalacija); centralno grijanje (postavljanje i popravak instalacija centralnog grijanja).;

42 Tehnološko istraživanje; savjeti u svezi štednje energije; istraživanje i razvoj novih proizvoda [za treće osobe]; kontrola kvalitete; arhitektonske usluge; izrada [koncipiranje] računalnih programa; kontrola vozila (tehnička kontrola vozila i automobila); savjetovanje na području informacijske tehnologije (IT); industrijski dizajn; geološka izviđanja terena.

(111) **BAZ2022753** (181) 03/08/2030

(210) BAZ2022753A (220) 03/08/2020

(151) 22/03/2022

(732) **CASCO SIGNAL LTD C/D**

**Unit, 27th Floor, No. 428 Middle
Tianmu Road, Zhabei District, 200070
Shanghai, CN**

(740) "INTELBIRO" d.o.o.

(540)



(531) 27.5

(511)

9 Aplikacije za računalne programe koje se mogu preuzeti s interneta; uređaji za nadzor, osim za medicinske potrebe; svjetiljke (signalne svjetiljke); navigacijski instrumenti; induktori (električna struja); kontrola (električni kontrolni uređaji); željezničke skretnice (elektrodinamički uređaji za daljinsko upravljanje željezničkim skretnicama); alarmni uređaji; sigurnost u željezničkom prometu (uređaji za sigurnost u željezničkom prometu); akumulatori (električni akumulatori za vozila).;

37 Nadzor građevinskih radova [vođenje]; strojevi (postavljanje, održavanje i popravak strojeva); računala (postavljanje održavanje i popravak računala); usluge popravka pri kvaru vozila; popravak strujnih vodova; pružanje Informacija u vezi sa popravcima; izgradnja; obrada protiv hrđe; smetnje (uklanjanje smetnji električnih instalacija); centralno grijanje (postavljanje i popravak instalacija centralnog grijanja).;

42 Tehnološko istraživanje; savjeti u svezi štednje energije; istraživanje i razvoj novih proizvoda [za treće osobe]; kontrola kvalitete; arhitektonske usluge; izrada [koncipiranje] računalnih programa; kontrola vozila (tehnička kontrola vozila i automobila); savjetovanje na području informacijske tehnologije (IT); industrijski dizajn; geološka izviđanja terena.

(111) **BAZ2022754** (181) 03/08/2030

(210) BAZ2022754A (220) 03/08/2020

(151) 22/03/2022

(732) **Nova Brands S.A.**

**24, avenue Emile Reuter, L-2420
Luxembourg, LU**

(740) "Živko Mijatović & Partners" d.o.o.

(591) crvena, bijela, nijanse plave, nijanse zelene

(540)



(531) 1.15,25.5,26.4,26.11,29.1

(511)

5 Hrana za bebe, uključujući mlijeko za bebe; mlijeko u prahu za bebe; dodaci prehrani; dijetne tvari za medicinske potrebe.

(111) **BAZ2022755** (181) 03/08/2030

(210) BAZ2022755A (220) 03/08/2020

(151) 14/04/2022

(732) **OHLONE PRESS, LLC**

**1830 Leavenworth Street, San
Francisco, California 94109, US**

(740) Nihad Sijerčić

(540)

VOGMASK

(511)

9 Respiratorne maske, osim za umjetno disanje, za filtriranje mikroba, polena, bakterija, plijesni i industrijske prašine za nemedicinske svrhe.;

10 Respiratorne maske za umjetno disanje, sanitarne maske, za filtriranje mikroba, polena, bakterija, plijesni i industrijske prašine za medicinske svrhe.;

35 Usluge maloprodaje koje obuhvataju respiratorne maske za lice za nemedicinske svrhe, respiratorne maske za smanjenje udahnutih zagađivača, maske za zaštitu od prašine i maske za zaštitu od zagađenosti vazduha, i medicinske maske, sve gore spomenute maske su za filtriranje mikroba, polena, bakterija, plijesni i industrijske prašine.

- (111) **BAZ2022756** (181) 03/08/2030
 (210) BAZ2022756A (220) 03/08/2020
 (151) 14/04/2022
 (732) **OHLONE PRESS, LLC**
1830 Leavenworth Street, San Francisco, California 94109, US
 (740) Nihad Sijerčić
 (540)

vogmask

(531) 26.3,26.11,27.5

(511)

9 Respiratorne maske, osim za umjetno disanje, za filtriranje mikroba, polena, bakterija, plijesni i industrijske prašine za nemedicinske svrhe.;

10 Respiratorne maske za umjetno disanje, sanitarne maske, za filtriranje mikroba, polena, bakterija, plijesni i industrijske prašine za medicinske svrhe.;

35 Usluge maloprodaje koje obuhvataju respiratorne maske za lice za nemedicinske svrhe, respiratorne maske za smanjenje udahnutih zagađivača, maske za zaštitu od prašine i maske za zaštitu od zagađenosti vazduha, i medicinske maske, sve gore spomenute maske su za filtriranje mikroba, polena, bakterija, plijesni i industrijske prašine.

- (111) **BAZ2022760** (181) 05/08/2030
 (210) BAZ2022760A (220) 05/08/2020
 (151) 16/03/2022
 (732) **PT Indofood Sukses Makmur Tbk Sudirman Plaza-Indofood Tower 27th/FI., Jl. Jend. Sudirman Kav. 76-78, Jakarta Selatan, ID**
 (740) PETOŠEVIĆ d.o.o.
 (591) crvena, bijela, plava, žuta, zelena

(540)



(531) 26.11,27.5,29.1

(511)

30 Rezanci, tjestenina, dvopek, umaci (začinski), začini, soja sos, čaj, paradjz sos, rezanci-vermicelli, pšenično brašno.

- (111) **BAZ2022761** (181) 06/08/2030
 (210) BAZ2022761A (220) 06/08/2020
 (151) 16/03/2022
 (732) **Lofthouse of Fleetwood Limited Maritime Street, Fleetwood FY7 7LP, GB**
 (740) PETOŠEVIĆ d.o.o.
 (591) crna, crvena
 (540)



(531) 18.3,29.1

(511)

5 Bomboni za medicinske potrebe, pastile.;

30 Bomboni za nemedicinske potrebe, pastile.

(111) **BAZ2022762** (181) 06/08/2030
 (210) BAZ2022762A (220) 06/08/2020
 (151) 16/03/2022
 (732) **Lofthouse of Fleetwood Limited
 Maritime Street, Fleetwood FY7 7LP,
 GB**
 (740) PETOŠEVIĆ d.o.o.
 (540)

FISHERMAN'S FRIEND

(511)
 5 Bomboni za medicinske potrebe, pastile.;
 30 Bomboni za nemedicinske potrebe, pastile.

(111) **BAZ2022764** (181) 06/08/2030
 (210) BAZ2022764A (220) 06/08/2020
 (151) 16/03/2022
 (732) **Khairat Al Minafie CO for Transport
 and General Trading Ltd.**
27, boulevard Saborni, Varna 9000, BG
 (740) Dragan Mićunović
 (540)



(531) 1.1,3.1,24.1,25.1,27.5
 (511)

34 Duvan; duvan za zamotavanje; zamjena za duvan; proizvodi od duvana; aromatizovani duvan; filteri za duvan; lule za duvan; sirovi duvan; duvan za žvakanje; šibice; sigurnosne šibice; cigarete; proizvodi za pušače; pribor za pušenje; upaljači za pušače; pepeljare za pušače.

(111) **BAZ2022768** (181) 06/08/2030
 (210) BAZ2022768A (220) 06/08/2020
 (151) 26/05/2022
 (300) 1361050
 25/06/2020
 CL
 (732) **THE COCA-COLA COMPANY**
**One Coca-Cola Plaza, Atlanta, Georgia
 30313, US**
 (740) "Živko Mijatović & Partners" d.o.o.
 (591) tamnozeleno, žuta
 (540)



(531) 27.5,29.1
 (511)
 33 Alkoholna pića (osim piva); alkoholni pripravci za pripremanje napitaka; soda voda s dodatkom alkohola.

(111) **BAZ2022769** (181) 07/08/2030
 (210) BAZ2022769A (220) 07/08/2020
 (151) 14/04/2022
 (732) **Helena Kulo**
Muje Šejte 57, 71000 Sarajevo, BA
 (540)



(531) 9.1,25.1,25.3,27.5
 (511)

30 Aromatizirana kava; arome za kavu; biljni pripravci kao nadomjestci kave; cikorijska i mješavina cikorijske, sve kao zamjena za kavu; cikorijska kao zamjena za kavu; cikorijska [nadomjestak kave]; čokoladna kava; čokoladne kore koje sadrže mljevena zrna kave; ekstrakti cikorijske kao zamjena za kavu; ekstrakti kave; ekstrakti kave kao arome za hranu; ekstrakti kave kao arome za pića; ekstrakti kave kao zamjena za kavu; ekstrakti slada za kavu; ekstrakti za kavu

od slada; espresso kava; filteri u obliku papirnatih vrećica punjeni kavom; gazirana pića [na bazi kave, kakaa ili čokolade]; gotova kava i pića na bazi kave; gotovi napici od kave; instant kava; ječam koji se upotrebljava kao nadomjestak za kavu; kapsule kave, pune; kapsule s kavom; kava; kava bez kofeina; kava, čajevi, kakao i njihovi nadomjesci; kava [kavene arome]; kava od slada; kava [pržena, u prahu, u granulama ili u pićima]; kava u zrnju; kavene esencije; koncentрати kave; kuhana kava; ledena kava; ledena pića na bazi kave; liofilizirana instant kava; mješavine cikoriije kao zamjena za kavu; mješavine cikoriije, sve kao zamjena za kavu; mješavine kave; mješavine kave i cikoriija; mješavine kave i slada; mješavine od esencija i ekstraktata kave; mješavine od sladne kave s kavom; mješavine od sladne kave s kakaom; mješavine od sladnih ekstraktata za kavu s kavom; mljevena kava; mljevena zrna kave; nadomjesci kave; nepržena kava; pića koja se uglavnom sastoje od kave; pića na bazi kave; pića na bazi kave koja sadrže mlijeko; pića na bazi kave koja sadrže sladoled (affogato); pića na bazi zamjena za kavu; pića od kave s mlijekom; pripravci od cikoriije kao zamjene za kavu; pripravci za pripremu napitaka [na bazi kave]; pržena zrna kave; prženi ječam i slad kao zamjena za kavu; punjenja na bazi kave; ulja od kave; umjetna kava; umjetna kava i čaj; vrećice za kavu; zamjena za kavu na bazi cikoriije; zamjena za kavu na biljnoj bazi; zamjene za kavu; zamjene za kavu (Biljni pripravci za uporabu kao -); zamjene za kavu [na bazi žita ili cikoriije]; zamjene za kavu [nadomjesci kave ili biljni preparati koji se koriste kao kava]; zrna kave; zrna kave prelivena šećerom; aromatski čajevi za nemedicinsku uporabu; aromatski pripravci za pravljenje nemedicinskih biljnih čajeva; arome čaja; azijski čaj od marelice [maesilcha]; bijeli čaj; biljni čajevi; biljni čajevi, nisu za medicinsku upotrebu; čaj; čaj bez teina; čaj bez teina zaslađen zaslađivačima; čaj (Nemedicinski -) koji sadrži listove brusnice; čaj (Nemedicinski -) koji sadrži ekstrakte brusnice; čaj (Nemedicinski -) koji se sastoji od lišća brusnice; čaj (Nemedicinski -) koji se sastoji od ekstrakta brusnice; čaj (Nemedicinski -) koji se prodaje u rinfuzi; čaj od akantopanaksa [Ogapicha]; čaj od bijelog lotosa (Baengnyeoncha); čaj od crvenog ginsenga; čaj od džumbira; čaj od heljde; čaj od jasmína; čaj od jasmína, za nemedicinsku uporabu; čaj od kadulje; čaj od kamilice; čaj od kelpa; čaj od korijena čička (Wooungcha); čaj od krizantema (Gukhwacha); čaj od lipe; čaj od lista ječma; čaj od metvice; čaj od pržene smeđe riže; čaj od prženog ječma [mugicha]; čaj od pupoljka lipe; čaj od ružmarina; čaj od šipka; čaj s okusom jabuke [nije za medicinsku uporabu]; čaj s okusom naranče [osim za medicinsku uporabu]; čaj s voćnom aromom [osim medicinskog]; čaj Tieguanjin; čaj u vrećicama (Nemedicinski -); čaj u vrećicama za pripremanje nemedicinskog čaja; čajevi; čajevi, biljni; čajevi (Nemedicinski -) koji sadrže limun; čajevi (Nemedicinski -) s okusom limuna; čajevi za infuzije; čajna esencija (Nemedicinska -); čajne vrećice; čajni ekstrakti; čajni kolačići; čajni kolačići s mliječnom čokoladom; chai čaj; crni čaj; crni čaj [engleski čaj]; crumpets (čajne pogačice od brašna i kvasca); cvijeće ili lišće za uporabu kao zamjena za čaj; darjeeling čaj; earl grey čaj; ekstrakti čaja; ekstrakti čaja (Nemedicinski -); fermentirani čaj; ginseng čaj; ginseng čaj [insamcha]; instant čaj; instant čaj [za nemedicinsku uporabu]; instant prah za pripremu čaja [za nemedicinsku uporabu]; instantni bijeli čaj; instantni crni čaj; instantni oolong čaj; instantni zeleni čaj; japanski zeleni čaj; kapsule s čajem; kava, čajevi, kakao i njihovi nadomjesci; kineski čaj od vučjih bobica [Gugijacha]; kombu-cha [čaj od praha morske trave]; korejski čaj od četruna; lapsong souchong

čaj; ledeni čaj; ledeni čaj (Nemedicinski -); listovi čaja; mate [čaj]; mješavine čaja; mugi-cha [čaj od prženog ječma s ljuskom]; nadomjesci za čaj; nadomjesci za čaj za nemedicinsku uporabu; napitci na bazi čaja; napitci na bazi čaja [bez medicinskih sastojaka]; napitci na bazi čaja s voćnim okusom; napitci od čaja (Nemedicinska -); napitci od čaja s mlijekom; nemedicinski čajevi; oolong čaj; oolong čaj [kineski čaj]; pakirani čaj [osim za medicinsku uporabu]; pića na bazi čaja; prašci za pripremu čaja; prašci za pripremu ledenog čaja; pripravci za pripremu napitka [na bazi čaja]; rooibos čaj; umjetna kava i čaj; voćni čaj [za nemedicinsku uporabu]; voćni čajevi; vrećice s čajem od jasmína, za nemedicinsku uporabu; yerba mate čaj; yuja-cha (korejski čaj od meda i limuna); zeleni čaj; žuti čaj; bomboni s kakaom; ekstrakti kakaa kao arome za hranu; ekstrakti kakaa kao arome za pića; gazirana pića [na bazi kave, kakaa ili čokolade]; gotovi kakao i pića na bazi kakaa; hrana koja sadrži kakao [kao glavni sastojak]; hrana na bazi kakaa; instant kakao u prahu; kakao; kakao ekstrakti za konzumaciju; kakao mješavine; kakao pića; kakao pića s mlijekom; kakao pripravci; kakao pripravci za pravljenje pića; kakao [pržen, u prahu, u granulama ili u pićima]; kakao u prahu; kakao za pripremanje pića; kava, čajevi, kakao i njihovi nadomjesci; kreme na bazi kakaa u obliku namaza; ledena pića na bazi kakaa; mješavine od sladne kave s kakaom; pasta od kakaa za piće; pića koja sadrže kakao; pića koja se uglavnom sastoje od kakaa; pića na bazi kakaa; pića pripremljena od kakaa; pića u prahu koja sadrže kakao; pripravci na bazi kakaa; pripravci u prahu koji sadržavaju kakao za pripremu napitaka; pripravci za pripremu napitaka [na bazi kakaa]; proizvodi od kakaa; sastojci na bazi kakaa za konditorske proizvode; cikoriija i mješavine cikoriije, sve kao zamjena za kavu; cikoriija kao zamjena za kavu; ekstrakti cikoriije kao zamjena za kavu; ekstrakti kave kao zamjena za kavu; mješavine cikoriije kao zamjena za kavu; mješavine cikoriije, sve kao zamjena za kavu; pića na bazi zamjena za kavu; prženi ječam i slad kao zamjena za kavu; zamjena za kavu na bazi cikoriije; zamjena za kavu na biljnoj bazi; ankoru [rižine okruglice s preljevom od džema od slatkog graha]; arare [rižini krekeri u obliku kuglica]; aromatizirane riže; aromatizirani umak od rižinog vina (Honmirin); bibimbap [riža s povrćem i govedinom]; brašno od ljepljive riže; brašno od riže; brašno rižinog škroba; brašno za okruglice od glutenske riže; brašno za okruglice od ljepljive riže; čaj od pržene smeđe riže; čips od riže; divlja riža [gotova]; ekstrudirani prehrambeni proizvodi od riže; fermentirana sladna riža [Koji]; gimnap [korejsko jelo od riže]; glutinozni rižini kolačići uvaljani u prah od graha [injeolmi]; gotova jela od riže; gotova jela s rižom; gotova riža; gotovi obroci koji sadrže [uglavnom] rižu; gotovi ručci od riže, s dodanim mesom, ribom ili povrćem; grickalice koje se uglavnom sastoje od riže; grickalice na bazi riže; grickalice od riže; grickalice od rižinog brašna; gyuhi [mekani valjani kolačići od tučene riže]; hrana od riže; instant riža; integralna riža; jela koja se sastoje prvenstveno od riže; jela na bazi riže; jela sušena u smrznutom stanju s rižom kao glavnim sastojkom; jestivi rižin papir; kandirani kolači od napuhane riže; kaša od rižinog brašna; keksi od riže; kineski puding od riže (desert sa osam sastojaka); kineski rižini rezanci (bifun, nekuhani); kolači od ljepljive riže (Chapsalttock); kolačići od riže; kolačići od riže kao grickalice; kolačići od riže preliveni čokoladom; korejski tradicionalni rižin kolač [injeolmi]; krekeri od riže; kuhana riža; liofilizirana jela s rižom kao glavnim sastojkom; ljepljiva riža; ljepljiva riža umotana u lišće bambusa (Zongzi); mješavina za kheer (indijski puding od riže); mješavine riže; mljevena riža za ljudsku konzumaciju; mochi-gashi [slatki

kolačići od tucane riže; mochi [kolači od tucane riže]; napuhana riža; obogaćena riža; obogaćena riža [nekuhana]; oljuštena riža; onigiri [okruglice od riže]; osušena kuhana riža; pločice od prosa ili napuhane riže u šećeru (okoshi); pripremljena riža omotana morskom travom; prirodna riža [obrađena] za prehranu za ljudsku konzumaciju; prirodne rižine pahuljice; pržena riža; puding desert na bazi riže; puding od riže; pudinzi od riže; pudinzi od riže koji sadrže grožđice i muškati oraščić; rezanci od riže; riža; riža kuhana na pari; riža na mlijeku; riža od tapioke; riža pomiješana s povrćem i govedinom [bibimbap]; rižin kolač pržen u wok tavi [topokki]; rižin kolač u obliku polumjeseca [songpyeon]; rižina kaša za kulinarske potrebe; rižina kora; rižine okruglice; rižini rezanci; rižino brašno; rižoto; salata od riže; senbei [rižini krekeri]; slatka riža s orasima i žižulama [yaksik]; smrznuta jela koja se uglavnom sastoje od riže; suhi i tekući obroci spremni za posluživanje koji se uglavnom sastoje od riže; sušeni ušećerani kolači od rižinog brašna (rakugan); tjestenina od riže; umaci za rižu; umjetna riža [nekuhana]; unaprijed zapakirani ručkovi od riže, koji mogu sadržavati meso, ribu ili povrće; zamrznuta gotova riža; zamrznuta gotova riža sa začinima; zamrznuta gotova riža sa začinima i povrćem; žitarice za doručak od riže; duboko smrznuta tjestenina; gotova jela s tjesteninom; gotovi obroci koji sadrže [uglavnom] tjesteninu; grickalice koje se uglavnom sastoje od tjestenine; hrana od sušene tjestenine; integralna tjestenina; jela koja se sastoje prvenstveno od tjestenine; jela od tjestenine; jela sušena u smrznutom stanju s tjesteninom kao glavnim sastojkom; konzervirani proizvodi od tjestenine; liofilizirana jela s tjesteninom kao glavnim sastojkom; makaroni [vrsta tjestenine]; prehrambena tjestenina; pripremljene tjestenine; proljetne rollice [tjestenina]; punjena tjestenina; ravioli [tjestenina]; sachima (kineska slatka tjestenina); salata od tjestenine; smrznuta jela koja se uglavnom sastoje od tjestenine; suhe i svježe tjestenine, rezanci i kineske okruglice (dumplings); suhi i tekući obroci spremni za posluživanje koji se uglavnom sastoje od tjestenine; sušena tjestenina; svježa tjestenina; tjestenina kao prehrambeni proizvod; tjestenina koja sadrži jaja; tjestenina koja se stavlja u pizzu; tjestenina od heljde; tjestenina od kvinoje; tjestenina od leće; tjestenina od riže; tjestenina od slanutka; tjestenina s punjenjem; tjestenina s tartufima; tjestenina u obliku listova; tjestenina u obliku školjkica; tjestenina za juhe; tjestenine; umaci za tjesteninu; začini na bazi povrća za tjesteninu; žitarice za pripremanje tjestenine; ziti [vrsta talijanske tjestenine]; bečke slastice od tijesta; biskvitno tijesto; brašno za tijesto; chalupas [meksičke pržene košarice od tijesta, nadjevene mesom, povrćem i umakom]; dodaci za dizanje tijesta; fermenti za tijesto; gotovi deserti [tijesta]; hrana od tijesta; hrenovke u lisnatom tijestu; keksi od prženog tijesta (karintosh); kinesko brašno za tijesto; kiselu tijesto; kolači od prženog tijesta; kolači (tijesto za kolače); košarice od tijesta; košarice od tijesta za japanske kolačiće -monaka; kvasac i tvari za dizanje tijesta; lisnato tijesto; lisnato tijesto sa šunkom; mješavina za tempura tijesto; mješavina za tijesto; mješavine za slastice od tijesta; mješavine za tijesta; mješavine za tijesto za pizzu; omot [tijesto] za proljetne rollice; omoti od tijesta za kineske okruglice - gyoza; peciva od lisnatog tijesta s čokoladom; pecivo od lisnatog tijesta; pletenice od prženog tijesta; podloge od tijesta za pite; prhko tijesto; proizvodi od tijesta koji se sastoje od povrća i ribe; proizvodi od tijesta koji se sastoje od povrća i mesa; proizvodi od tijesta koji se sastoje od povrća i peradi; proizvodi od tijesta spremni za pečenje; punjeni smotuljak od tijesta [vrsta sendviča]; punjeno kvasno tijesto s punjenjem od povrća; punjeno kvasno

tijesto s punjenjem od mesa; punjeno kvasno tijesto s punjenjem od voća; samosa - indijsko jelo od povrća u tijestu; slastice od tijesta koje sadrže kreme i voće; slastice od tijesta koje sadrže voće; slastice od tijesta koje sadrže kreme; slastice od tijesta s voćem; smrznuto tijesto za biscotti kekse; smrznuto tijesto za čokoladne kolače [brownies]; sopapillas [prženo tijesto sa šećerom]; štapići od tijesta prženi u dubokom ulju (Youtiao); svježe hrenovke u lisnatom tijestu; tijesta, smjese i mješavine za njihovu pripremu; tijesta za kruh; tijesta za oblatne; tijesto; tijesto na bazi naranče; tijesto od sojinog zrna [začin]; tijesto sa slanim nadjevom; tijesto za brownije; tijesto za empanade; tijesto za keks; tijesto za kekse biscotti; tijesto za kineske okruglice; tijesto za kolače; tijesto za palačinke; tijesto za peciva; tijesto za pizzu; vol-au-vent košarice od tijesta; vol-au-vent [punjene posudice od lisnatog tijesta]; zamrznuto lisnato tijesto; zamrznuto tijesto; zamrznuto tijesto punjeno povrćem; zamrznuto tijesto punjeno mesom i povrćem; zamrznuto tijesto punjeno mesom; zamrznuto tijesto za keks; zatvorena pita od prhkog tijesta; azijski rezanci; chow mein [jela na bazi rezanaca]; chow mein rezanci; chow mein [vrsta kineskih prženih rezanaca]; gotovi obroci na bazi rezanaca; instant japanski pšenični rezanci [udon]; instant japanski rezanci s heljdim brašnom [soba]; instant kineski rezanci; instant rezanci; instant rezanci za kuhanje; integralni rezanci; kineski rezanci [nekuhani]; kineski rižini rezanci (bifun, nekuhani); lo mein [rezanci]; pad thai (tajlandski prženi rezanci); prženi rezanci; pšenica (rezanog ili tučenog zrna); ramen [japansko jelo na bazi rezanaca]; rezanci; rezanci na bazi škroba od graha; rezanci od heljde; rezanci od riže; rezanci od škroba; rezanci od škroba graha [Harusame, nekuhani]; rezanci Ramen; rezanci s jajima; rezanci s povrćem prženi u voku [Japchae]; rezanci sa kozicama; rižini rezanci; sitno rezana zob; soba rezanci [japanski rezanci od heljde, nekuhani]; somen rezanci [vrlo tanki pšenični rezanci, nekuhani]; suhe i svježe tjestenine, rezanci i kineske okruglice (dumplings); sušeni rezanci; tanki rezanci od škroba; udon rezanci - japanski pšenični rezanci [nekuhani]; udon (rezanci na japanski način); vermicelli [rezanci]; instant mješavine za palačinke; kimchi palačinke [kimchijeon]; mješavine za palačinke; mješavine za začinjene palačinke; okonomiyaki [japanske pikantne palačinke]; palačinke; palačinke od mladog luka [pajeon]; palačinke od zlatnog graha [bindaetteok]; pikleti [vrsta malih palačinki]; sirup za palačinke; smjesa za palačinke; smjese za okonomiyaki [japanske pikantne palačinke]; smrznute palačinke; tijesto za palačinke; začinjene palačinke; biljno-medne pastile [slatkiši]; brašnaste paste za ljudsku konzumaciju; čili pasta kao začin; čokoladne paste; curry pasta; fermentirana pasta od ljute papričice [gochujang]; konditorske pastile za osvježavanje daha [nisu za farmaceutske svrhe]; konditorski proizvodi u obliku pastila; ljuta pasta od čili graha; miso pasta; nemedicinske pastile; nemedicinske pastile za osvježavanje usta; nemedicinski konditorski proizvodi u obliku pastila; pasta od badema; pasta od đumbira [začin]; pasta od graha; pasta od kaka za piće; pasta od sezama; pasta od soje [začin]; pasta od sojinih klica kao začin [doenjang]; pasta od wasabi hrena; paste od currija; paste od povrća [umaci]; paste s karijem; pašteta od feferona kao začin; pastila [slastice]; pastile [bomboni]; pastile [nemedicinski konditorski proizvodi]; pastile [nisu za medicinske svrhe]; pepermint pastile [konditorske], osim za medicinsku uporabu; pjenaste šećerne pastile; šećerna pasta; slani umaci, chutney umaci i paste; slatke žele pločice od paste od mahunarki [Yohkan]; začinjena pasta od graha; njoke; njoki na bazi brašna; njemački ravioli [Maultaschen]; ravioli [gotovi]; ravioli

[tjestenina]; špageti; špageti i mesne okruglice; špageti [nekuhani]; špageti u umaku od rajčice u konzervi; umak za špagete; brašno od tapioke; riža od tapioke; tapioka; tapioka brašno za prehranu; biljno brašno; brašnasta jela; brašnaste paste za ljudsku konzumaciju; brašno; brašno bez proteina za proizvodnju piva; brašno od badema; brašno od gorušice; brašno od graha; brašno od ječma; brašno od jobovih suza; brašno od jobovih suza namijenjeno prehrani; brašno od krumpira [za prehranu]; brašno od leće; brašno od ljepljive riže; brašno od mahunarki za hranu; brašno od prosa; brašno od prženih žitarica; brašno od riže; brašno od slanutka; brašno od tapioke; brašno od žitarica; brašno od zlatnog graha; brašno orašastih plodova; brašno rižinog škroba; brašno s tartufom; brašno uljarica za prehranu; brašno za donutse; brašno za kolače; brašno za krafne; brašno za okruglice od glutenske riže; brašno za okruglice od ljepljive riže; brašno za pečenje; brašno za pizzu; brašno za tijesto; čips na bazi brašna; crumpets (čajne pogačice od brašna i kvasca); gotova slana hrana napravljena od krumpirovog brašna; grickalice od brašna krumpira; grickalice od brašna žitarica; grickalice od krumpirovog brašna; grickalice od kukuruznog brašna; grickalice od rižinog brašna; grickalice od sojinog brašna; grickalice pripremljene od krumpirovog brašna; heljdino brašno [za hranu]; instant japanski rezanci s heljdim brašnom [soba]; integralno pšenično brašno; ječmeno brašno krupnijeg zrna; ječmeno brašno [za prehranu]; jela od brašna; kaša od rižinog brašna; kinesko brašno za tijesto; kokosovo brašno za ljudsku ishranu; koncentrat brašna za hranu; konditorski proizvodi od brašna; konditorski proizvodi s krumpirovim brašnom; krumpirovo brašno; krumpirovo brašno za prehranu; kukuruzno brašno; kukuruzno brašno [za prehranu]; miješano brašno za hranu; mješavine brašna; mješavine brašna za pečenje; nemedicinski konditorski proizvodi od brašna premazani imitacijom čokolade; nemedicinski konditorski proizvodi od brašna koji sadržavaju imitaciju čokolade; nemedicinski konditorski proizvodi od brašna koji sadrže čokoladu; nemedicinski konditorski proizvodi od brašna prekriveni čokoladom; nemedicinski konditorski proizvodi od brašna; nesortirano pšenično brašno; njoki na bazi brašna; okruglice na bazi brašna; pogača od kukuruznog brašna (almojábana); pripravci od brašna za prehranu; pšenično brašno; pšenično brašno [za prehranu]; pšenično škrobno brašno; raženo brašno; rižino brašno; slane grickalice na bazi brašna; sojino brašno; sojino brašno za prehranu; sušeni ušećerani kolači od rižinog brašna (rakugan); tapioka brašno za prehranu; zemičke posute brašnom; žito (brašno od žita); zobeno brašno; brašno od prženih žitarica; brašno od žitarica; čips na bazi žita; čips od žitarica; čokoladice koje sadrže mješavinu žitarica, oraščića i osušenog voća [konditorske]; crumble [britanski kolač od voća i žitarica]; energetske pločice na bazi žitarica; farina [jelo od žitarica]; gotove grickalice na bazi žitarica; grickalice koje se sastoje od proizvoda žitarica; grickalice koje se uglavnom sastoje od ekstrudiranih žitarica; grickalice koje se uglavnom sastoje od zrna žitarica; grickalice na bazi više žitarica; grickalice na bazi žitarica; grickalice od brašna žitarica; grickalice od škroba žitarica; grickalice od žitarica; grickalice od žitarica s okusom sira; grickalice proizvedene od žitarica; hrana napravljena od pečeni žitarica; hrana od žitarica; hrana za ljudsku konzumaciju na bazi žitarica; kaše na bazi mlijeka sa žitaricama (za prehranu); keksi za ljudsku potrošnju pripremljeni od žitarica; kolači od žitarica za ljudsku potrošnju; krekeri od pripremljenih žitarica; kruh od više vrsta žitarica; muesli koji se uglavnom sastoje od žitarica; obogaćena farina - jelo od žitarica [jelo]; obrađena zrna

žitarica; obrađene žitarice; obrađene žitarice za hranu za ljudsku konzumaciju; oljuštena zrna žitarica za ljudsku prehranu; pahuljice od sušenih žitarica; pikantne grickalice na bazi žitarica; pločice na bazi žitarica kao zamjena za obrok; pločice od žitarica; pločice od žitarica i energetske pločice; prehrambene pločice na bazi žitarica; prehrambeni pripravci na bazi žita; prerađene žitarice, škrobovi i njihovi proizvodi, pripravci za pečenje i kvasci; prethodno kuhane cjelovite žitarice; pripravci na bazi žitarica za poboljšanje kruha; pripravci od žitarica; pripravci od žitarica prekriveni šećerom i medom; pripravci žitarica koji se sastoje od zobnih mekinja; pripravci žitarica koji sadržavaju zobene mekinje; pripravci žitarica koji se sastoje od mekinja; proizvodi od žitarica u obliku pločica; tople žitarice za doručak; visokoproteinske pločice od žitarica; zamjene za kavu [na bazi žita ili cikorije]; žitarice; žitarice, kaša i krupice za doručak; žitarice pripremljene za konzumaciju ljudi; žitarice spremne za jelo; žitarice u prahu; žitarice za doručak; žitarice za doručak koje sadrže vlakna; žitarice za doručak koje sadrže voće; žitarice za doručak koje sadrže mješavinu voća i vlakana; žitarice za doručak koje sadrže med; žitarice za doručak od riže; žitarice za doručak s okusom meda; žitarice za prehranu ljudi; žitarice za pripremanje tjestenine; žito (brašno od žita); beskvasni kruh; beskvasni kruh tanko narezan; brašno od krumpira [za prehranu]; čokolada za konditorske proizvode i kruh; čokoladni namazi za kruh; danski kruh; djelomično pečeni kruh; francuski kruh [baguette]; gotova slana hrana napravljena od krumpirovog brašna; gotove slane grickalice od kukuruzne krupice dobivene ekstruzijom; grickalice koje se uglavnom sastoje od kruha; grickalice od brašna krumpira; grickalice od krumpirovog brašna; grickalice pripremljene od krumpirovog brašna; hrskavi kruščići; integralni kruh; integralni kruh - crni kruh; ječmeno brašno krupnijeg zrna; koncentri za kruh; konditorski proizvodi s krumpirovim brašnom; kore od kruha punjene voćem; kruh; kruh aromatiziran začinima; kruh bez glutena; kruh i peciva; kruh nan (Indijski kruh); kruh od slada; kruh od slada s voćem; kruh od više vrsta žitarica; kruh pripremljen na pari; kruh s češnjakom; kruh s grožđicama; kruh s malo soli; kruh s natrijevim karbonatom; kruh sa slatkim crvenim graham; kruh sa sojinim zrnom; krumpirov škrob [za prehranu]; krumpirovo brašno; krumpirovo brašno za prehranu; krupica; krušne mrvice; krušni kolačići; krušni štapići; krutoni; kukuruzna krupica; lomper [beskvasna pogača na bazi krumpira]; matzo [beskvasni kruh]; mekana peciva [kruh]; mješavina za sladni kruh; mješavine za integralni kruh; mješavine za kruh; mješavine za pripremu kruha; mješavine za punjenja na bazi kruha; mješavine za punjenje koje sadržavaju kruh; mornarski kruh; nefermentirani kruh; obrađena krupica; papad [indijski tanki kruh]; papadum [indijski tanki kruh]; pečene kukuruzne okruglice [kruh]; pita [arapski kruh]; plosnati kruh; plosnati kruh na bazi krumpira; pohani kruh; polu pečeni kruh; popadoms - tanki indijski kruh; poppadoms - tanki indijski kruh; poppadum - hrskavi indijski kruh; pripravci na bazi žitarica za poboljšanje kruha; puding od kruha; puding od krupice; punjeni francuski kruh; raženi kruh; široki krušni štapići; škrob od slatkog krumpira za hranu; smjesa za kukuruzni kruh; smotuljak za sendvič [kruh]; sopapillas [prženi kruh] - jelo iz Južne Amerike; svježi kruh; tanki štapići kruha; tijesta za kruh; tost (preprženi kruh); tostirani kruh; voćni kruh; začinjene mješavine krušnih mrvica za prženje u ulju; žitarice, kaša i krupice za doručak; aromatski pripravci za peciva; baozi [punjena peciva]; danska peciva; gotovi hamburgeri u pecivu; hamburgeri u pecivu; kruh i peciva; mekana peciva; mekana peciva [kruh]; mješavina za peciva; niku-manjuh [peciva

punjena mljevenim mesom, pripremljena na pari]; peciva; peciva od badema; peciva od lisnatog tijesta s čokoladom; peciva punjena smjesom od crvenog graha; peciva punjena voćem; peciva s džemom; peciva s džemom od graha; peciva s kremom; peciva sa slaninom; peciva u prstenastom obliku; pecivo; pecivo [brioši]; pecivo (fino sitno pecivo); pecivo od lisnatog tijesta; pecivo u prahu; pljeskavice u pecivima; scones [britanska peciva]; scones [britansko slatko pecivo s voćem]; svježa slana peciva punjena mesom ili povrćem; tijesto za peciva; trajna peciva; vruća hrenovka i kečap u razrezanom pecivu; yorkshire pudding - pecivo koje se jede uz meso; začinska mješavina za sloppy joe - američko jelo od mljevene govედine na pecivu; zamrznuta peciva; bademi u čokoladi; bezmliječna čokolada; bobičasto voće preliveno čokoladom; brownies [Kolači od čokolade]; čajni kolačići s mliječnom čokoladom; čokolada; čokolada s alkoholom; čokolada s japanskim hrenom; čokolada s mjhurićima zraka; čokolada u obliku pralina; čokolada u prahu; čokolada za konditorske proizvode i kruh; čokolada za piće; čokolada za preljeve; čokolade s punjenjem od metvice; čokolade u obliku morskih konjica; čokolade u obliku morskih školjki; čokoladice koje sadrže mješavinu žitarica, oraščića i osušenog voća [konditorske]; čokoladice punjene likerom; čokoladice u adventskom kalendaru; čokoladna jaja; čokoladna kava; čokoladna pića; čokoladna pića koja sadrže mlijeko; čokoladna prehrambena pića koja nisu na mliječnoj ili biljnoj bazi; čokoladna punjenja za pekarske proizvode; čokoladne arome; čokoladne dekoracije za kolače; čokoladne esencije za pripremu pića; čokoladne kapljice; čokoladne kore koje sadrže mljevna zrna kave; čokoladne kreme; čokoladne mrvice; čokoladne oblatke; čokoladne paste; čokoladne praline; čokoladne školjke; čokoladne slastice; čokoladne torte; čokoladni bombon s punjenjem; čokoladni bomboni; čokoladni deserti; čokoladni ekstrakti; čokoladni ekstrakti za pripremu pića; čokoladni fondii; čokoladni fudge [mekani slatkiši od šećera, maslaca, mlijeka i jaja]; čokoladni keksi; čokoladni kolači; čokoladni konditorski proizvodi koji sadržavaju praline; čokoladni konditorski proizvodi koji imaju okus pralina; čokoladni marcipan; čokoladni moussevi [pjenice]; čokoladni musevi [pjenice]; čokoladni namazi; čokoladni namazi s orašastim plodovima; čokoladni namazi za kruh; čokoladni napitak s mlijekom; čokoladni orašasti plodovi; čokoladni preljev; čokoladni prutići; čokoladni sirup; čokoladni sirupi za pripremanje pića na bazi čokolade; čokoladni slatkiši; čokoladni tartufi; čokoladni tartufi [konditorski]; čokoladni tartufi s rumom [konditorski]; čokoladni ukrasi za božićna drvca; čokoladni ukrasi za kolače; čokoladni ukrasi za konditorske proizvode; čokoladni umak; čokoladni vafli; čokoladni zečići; gazirana pića [na bazi kave, kakaa ili čokolade]; gotovi deserti [na bazi čokolade]; hrana koja sadržava čokoladu [kao glavni sastojak]; imitacija čokolade; keksi koji sadrže sastojke s okusom čokolade; keksi napola prekriveni čokoladom; keksi prekriveni čokoladom; keksi preliveni čokoladom; keksi preliveni premazom s okusom čokolade; keksi s preljevom od čokolade; kolači preliveni čokoladom; kolačići od riže preliveni čokoladom; konditorski proizvodi od čokolade; konditorski proizvodi preliveni čokoladom; konditorski proizvodi s okusom čokolade; ledena pića na bazi čokolade; makadamia oraščići obloženi čokoladom; marshmallow čokoladice; marshmallow kolači s preljevom od čokolade koji sadrže karamel; mješavina za vruću čokoladu; mješavine za čokoladne kolače; mliječne čokolade; namaz za sendvič od čokolade i oraščića; namazi na bazi čokolade; napolitanke prelivenne čokoladom; napolitanke s čokoladnim karamelom; nemedicinska čokolada; nemedicinski čokoladni konditorski proizvodi;

nemedicinski konditorski proizvodi od brašna premazani imitacijom čokolade; nemedicinski konditorski proizvodi od brašna koji sadržavaju imitaciju čokolade; nemedicinski konditorski proizvodi od brašna koji sadrže čokoladu; nemedicinski konditorski proizvodi sa čokoladom; nemedicinski konditorski proizvodi od brašna prekriveni čokoladom; nugat pločice s preljevom od čokolade; orašasti plodovi obloženi čokoladom; peciva od lisnatog tijesta s čokoladom; pereci prekriveni čokoladom; pereci preliveni čokoladom; pića koja sadrže čokoladu; pića koja se uglavnom sastoje od čokolade; pića na bazi čokolade; pića pripremljena od čokolade; pića s aromom čokolade; pića s mlijekom na bazi čokolade; pića s okusom čokolade; pića sa čokoladom; pločice na bazi čokolade kao zamjena za obrok; pločice od mliječne čokolade; pločice prelivenne čokoladom; praline od čokolade; prehrambene pločice na bazi čokolade [gotove za potrošnju]; premaz s okusom čokolade; pripravci za čokoladna pića s okusom karamela; pripravci za čokoladna pića s okusom banane; pripravci za čokoladna pića s okusom moka; pripravci za čokoladna pića; pripravci za čokoladna pića s okusom metvice; pripravci za čokoladna pića s okusom naranče; pripravci za čokoladna pića s okusom oraščića; pripravci za pića s okusom čokolade; pripravci za pripremu napitaka [na bazi čokolade]; proizvodi na bazi čokolade; punjena čokolada; punjene čokoladice; punjenja na bazi čokolade; punjenja za kolače i pite na bazi čokolade; škotski kolačići djelomično prekriveni preljevom s aromom čokolade; škotski kolačići napola prekriveni čokoladom; škotski kolačići s čokoladnim preljevom; škotski kolačići s preljevom s čokoladnom aromom; škotski kolačići s preljevom okusa čokolade; sladoledi koji sadrže čokoladu; sladoledi s okusom čokolade; slatkiši (bomboni), čokoladice i guma za žvakanje; slatkiši (Nemedicinski -) - čokoladni ekleri; slatkiši s čokoladnim preljevom; smrznuto tijesto za čokoladne kolače [brownies]; topla čokolada; turski rahat lokum preliven čokoladom; vafli s čokoladnim preljevom; veganska vruća čokolada; visoka čokoladna torta sa čokoladnim spužvastim biskvitom; voće s preljevom od čokolade; vruća čokolada; zamjene za čokoladu; aromatizirani sladoledi; aromatski pripravci za sladolede; bomboni od sladića sa sol-amonijakom (Nemedicinski -); ekstrakti iz slada za prehranu; ekstrakti od slada za prehranu; ekstrakti slada kao aroma; ekstrakti slada za kavu; ekstrakti slada za prehrambene svrhe; ekstrakti za kavu od slada; fermentirana sladna riža [Koji]; glazure od dekstrina slada za hranu; glazure od dekstrina slada za konditorske proizvode; instant mješavine za sladoled; ječmeni slad pripremljen za ljudsku konzumaciju; kava od slada; keksi od slada; keksi za ljudsku potrošnju pripremljeni od slada; kolači od slada; konditorski proizvodi od sladoleda; konditorski proizvodi s okusom sladića; konditorski sladoledi; korneti za sladoled; kruh od slada; kruh od slada s voćem; led, sladoledi, zamrznuti jogurti i sorbeti; mekani sladoled; mješavina za sladni kruh; mješavine kave i slada; mješavine od sladne kave s kavom; mješavine od sladne kave s kakaom; mješavine od sladnih ekstrakata za kavu s kavom; mješavine za pripremu konditorskih proizvoda sa sladoledom; mješavine za pripremu proizvoda od sladoleda; mješavine za pripremu vodenih sladoleda; mješavine za sladoled; mješavine za sladoledne kornete; mješavine za sorbet [sladoledi]; mliječni sladoled; nadomjestak za sladoled na bazi soje; organske vezivne tvari za sladoled; pića na bazi kave koja sadrže sladoled (affogato); pića od sladoleda; prah za sladoled; prašak za pripremu sladoleda; prašak za sladolede; praškovi za sladolede; prehrambeni pripravci na bazi slada; prirodna

niskokalorična sladila; prirodne arome za sladoled [osim eteričnih esencija i esencijalnih ulja]; prirodne arome za sladoled [osim eteričnih esencija ili esencijalnih ulja]; prženi ječam i slad kao zamjena za kavu; pšenični slad; sherbeti [sladoled]; sherbeti [vodeni sladoled]; slad za ljudsku prehranu; sladić; sladoled; sladoled bez mlijeka; sladoled na bazi jogurta [sladoled prevladava]; sladoled natopljen alkoholom; sladoled s tartufima; sladoled s voćem; sladoled [sredstva za vezanje sladoledne mješavine]; sladoled (Vezivna sredstva za -); sladoledi; sladoledi i mliječni sladoledi; sladoledi koje sadrže mlijeko; sladoledi koji sadrže čokoladu; sladoledi na bazi soje; sladoledi na štapiću; sladoledi s aromom mlijeka; sladoledi s okusom čokolade; sladoledni deserti; sladoledni sendviči; štapići od sladića [slatkiši]; torte od sladoleda; tvari za vezivanje sladoleda; umaci za sladoled; veganski sladoled; vezivna sredstva za sladolede; vezivni pripravci za sladoled; voćni jestivi sladoledi; voćni sladoled; voćni sladoledi; vodeni sladoled; vodeni sladoledi na štapiću s voćnom aromom; zamjena za sladoled; zamrznuti konditorski proizvodi koji sadržavaju sladoled; led, sladoledi, zamrznuti jogurti i sorbeti; mješavine za sorbet [sladoled]; sherbeti [vrsta sorbeta]; sorbet natopljen alkoholom; sorbeti; jestive skulpture od leda; kocke leda; kockice leda; konditorski proizvodi od leda; led; led, prirodni ili umjetni; led, sladoledi, zamrznuti jogurti i sorbeti; led [smrznuta voda]; led u obliku kocke; led za rashlađivanje; ledena kava; ledena pića na bazi čokolade; ledena pića na bazi kakaa; ledena pića na bazi kave; ledene torte; ledeni čaj; ledeni čaj (Nemedicinski -); ledeni konditorski proizvodi; ledeni konditorski proizvod u obliku lizalica; ledeni slatkiši; ledeni voćni štapići; prašci za pripremu ledenog čaja; smrvljeni led sa zaslađenim crvenim graham; aromatizirani šećerni konditorski proizvodi; bijeli šećer; bomboni bez šećera; bomboni od šećera; bomboni [šećer]; čokoladni fudge [mekani slatkiši od šećera, maslaca, mlijeka i jaja]; groždani šećer; invertni šećer; jabuke presvučene šećerom; karamel [uprženi šećer]; karamelizirani šećer; kokice prelivene šećerom; komadi kristal šećera [konditorski]; konditorski proizvodi od kuhanog šećera; krema od invertnog šećera [umjetni med]; kristalizirani kandirani šećer; kristalizirani šećer za ukrašavanje kolača; kristalizirani šećer za ukrašavanje hrane; kristalni šećer [ne konditorski]; kuhani šećer; mekani slatkiš od šećera, maslaca i mlijeka; meringue [slastica od tučenog bjelanceta i šećera]; mješavine za šećernu glazuru; nadomjesci za šećer; parfait - francuska smrznuta slastica od šećera, jaja i vrhnja; pepermint bomboni bez šećera; pjenaste šećerne pastile; pjenasti šećerni slatkiši; pločice od prosa ili napuhane riže u šećeru (okoshi); prehrambeni proizvodi na bazi šećera za pravljenje deserta; prehrambeni proizvodi na bazi šećera za zaslađivanje deserta; pripravci od žitarica prekriveni šećerom i medom; rok [tvrde slastice od šećera u obliku prutića]; šećer; šećer, med, šećerni sirup; šećer [nije za medicinske svrhe]; šećer od palminog drveta; šećer u granulama; šećer u kocki; šećer u prahu; šećer u prahu za pripremu izotoničkih napitaka; šećer za glazuru; šećer za konzerviranje voća; šećer, za nemedicinske svrhe; šećer za pripremu džemova; šećer za pripremu želea; šećeri; šećeri [osim za medicinske svrhe]; šećeri, prirodni zaslađivači, slatke glazure i punjenja, pčelinji proizvodi; šećerna pasta; šećerna vuna; šećerni bomboni (Nemedicinski -); šećerni bomboni [za prehranu]; šećerni konditorski proizvodi (Nemedicinski -); šećerni proizvodi za ukrašavanje božićnih drvca; šećerni štapići; sečuanski papar kao začini; sečuanski papar u prahu; sirovi šećer; slatkiši bez šećera; slatkiši (Nemedicinski -) - šećerni konditorski proizvodi; slatkiši sa kuhanim šećerom; smeđi

šećer; sopapillas [prženo tijesto sa šećerom]; tekući šećer; tradicionalne engleske pite sa šećernim sirupom i mrvicama; turbinado šećer; tvrde karamele prelivene šećerom; voćni šećer; zrna kave prelivena šećerom; žuti šećer; žvakaća guma bez šećera; biljni med; biološki med za ljudsku potrošnju; krema od invertnog šećera [umjetni med]; med; med manuke; med od smilja; med s tartufima; med [za hranu]; medena karamela; nemedicinski bomboni s medom; premazi na bazi meda za šunku; pripravci od žitarica prekriveni šećerom i medom; prirodni med; prirodni zreo med; šećer, med, šećerni sirup; slatki namazi [med]; slatkiši (Nemedicinski -) na bazi meda; yuja-cha (korejski čaj od meda i limuna); zamjene za med; žitarice za doručak koje sadrže med; žitarice za doručak s okusom meda; crna melasa; kolač od melase; sirup melase za kulinarsku uporabu; sirupi i melase; smeđi umak od octa, melase, rajčica i drugih začina; crumpets (čajne pogačice od brašna i kvasca); ekstrakti kvasca; ekstrakti kvasca za ljudsku prehranu; instant kvasac; kvasac; kvasac i tvari za dizanje tijesta; kvasac u prahu; kvasac za korištenje u prehrambene svrhe; pjenica [kvasac]; prerađene žitarice, škrobovi i njihovi proizvodi, pripravci za pečenje i kvasci; punjeno kvasno tijesto s punjenjem od povrća; punjeno kvasno tijesto s punjenjem od mesa; punjeno kvasno tijesto s punjenjem od voća; savarini kolačići od kvasca sa rumom; kolači (prašak za kolače); prašak za dizanje; prašak za kolače; prašak za kremu od vanilije; prašak za pripremu sladoleda; prašak za sladolede; prašci za pripremu čaja; prašci za pripremu ledenog čaja; praškovi za sladolede; jestiva sol; konzervansi za hranu [sol]; konzerviranje hrane (Sol za -); kruh s malo soli; kuglice soli za konzerviranje ribe; kuglice soli za konzerviranje hrane; kuhinjska sol; kuhinjska sol pomiješana sa sezamovim sjemenkama; mineralne soli za konzerviranje hrane; morska sol za konzerviranje hrane; morska sol za kuhanje; obična sol; obična sol za kuhanje; sol; sol od celera; sol s tartufom; sol za kiseliš; sol za kokice; sol za konzerviranje hrane; sol za konzerviranje ribe; sol za kuhanje; sol za prehranu; sol za začinjavanje hrane; soli, začini, arome i začinski umaci; soljeni keksi; začinjena sol za kuhanje; začinska sol; začinska sol sa šafranom; dodaci za dizanje tijesta; glutinski dodatci za kulinarske svrhe; gotovi ručci od riže, s dodanim mesom, ribom ili povrćem; pšenične klice [osim kao dijetni dodatci]; tvari za dodavanje mirisa hrani [osim esencijalnih ulja]; tvari za dodavanje mirisa piću [osim esencijalnih ulja]; tvari za dodavanje okusa i mirisa hrani [osim esencijalnih ulja]; tvari za dodavanje okusa piću [osim esencijalnih ulja]; začinski dodaci; začinski umaci [začinski dodaci]; arome i začini; biljni koncentratii kao začini; chutneys [indijski umaci od mješavine začina, povrća ili voća]; čili pasta kao začini; čili ulje kao začini; čili začini; cimet u prahu [začini]; cimet [začini]; curry u prahu [začini]; curry [začini]; đumbir [začini]; đumbir [začini u prahu]; harissa [začini]; jestivi začini; kadulja [začini]; kemijski začini za kuhanje; klinčić u prahu [začini]; klinčići [začini]; konzervirane vrtno trave [začinske]; konzervirani đumbir [začini]; konzervirano začinsko bilje; krekeri s okusom začina; krekeri s okusom začinskih trava; kruh aromatiziran začinama; kulinarski začini; kurkuma kao začini; kurkuma u prahu kao začini; laneno sjeme za kulinarske potrebe [začini]; ljute papričice u prahu [začini]; marinade sa začinama; marinade sa začinskim travama; miješani začini; mješavina začina za vodu za kuhanje rakova; mješavine curry začina; mješavine sušenih začina za variva; mješavine za začinjene palačinke; mješavine začina; mješavine začina za hranu; mješavine začina za varivo; mljeveni češnjak [začini]; obrađeni češnjak koji se koristi kao začini; obrađeni ginseng

korišten kao začinska trava, začín ili aroma; obrađeni luk kozjak za uporabu kao začín; obrađeno začínsko bilje; papar kao začín; papar u prahu [začín]; pasta od đumbira [začín]; pasta od soje [začín]; pasta od sojinih klica kao začín [doenjang]; pašteta od feferona kao začín; piment kao začín; pire od đumbira [začín]; povrtne trave [konzervirane povrtne trave za začine]; prehrambeni začini; prerađene sjemenke za upotrebu kao začín; prilozi [začini]; pripremljeni hren [začinski umak]; pržene i mljevene sjemenke sezama za uporabu kao začín; reliš [začín]; rujevina kao začín; šafran kao začín; šafran [začín]; sansho prah [japanski papar u prahu za začín]; sečuanski papar kao začín; senf u prahu [začín]; sjemenke anisa za uporabu kao začín; sjemenke kima za uporabu kao začín; sjemenke maka kao začín; sjemenke sezama [začín]; smeđi umak od octa, melase, rajčica i drugih začina; smilje [začín]; smjemenke suhog korijandera kao začín; sol za začinjavanje hrane; soli, začini, arome i začinski umaci; suhi začini; sušeni korijander za uporabu kao začín; tamarind [začín]; tijesto od sojinog zrna [začín]; ukiseljeni đumbir [začín]; ukusna začinjena hrana za životinje [nisu esencijalna ulja]; umaci od začinskog bilja; umaci (začinski); wasabi prah [japanski začín od hrena u prahu]; začín na bazi sušene smokve; začín od curryja; začín od mljevenih kiselih krastavaca; začín od sušenih čili papričica; začini na bazi povrća za tjesteninu; začini u obliku praha; začini u prahu; začini za brzokuhanu ovčetinu; začini za kokice; začini za meksički taco; začini za pečenje; začini za pizzu; začinjena pasta od graha; začinjena sol za kuhanje; začinjene mješavine krušnih mrvica za prženje u ulju; začinjene palačinke; začinjeni sojin umak; začinjeni umaci; začinska marinada; začinska mješavina za sloppy joe - američko jelo od mljevene govedine na pecivu; začinska sol; začinska sol sa šafranom; začinske mješavine; začinski dodaci; začinski ekstrakti; začinski pripravci; začinski umaci[začinski dodaci]; začinski umak koji se sastoji pretežno od kečapa i salse; zamrznuta gotova riža sa začinima; zamrznuta gotova riža sa začinima i povrćem; aromatizirani ocat; balzamični ocat; jabučni ocat; ocat; ocat od slačice; ocat s paprom; pivski ocat; vinski ocat; voćni ocat; aromatizirani umak od rižinog vina (Hon-mirin); arome u obliku dehidriranih umaka; arome u obliku koncentriranih umaka; chalupas [meksičke pržene košarice od tijesta, nadjevane mesom, povrćem i umakom]; chutneys [indijski umaci od mješavine začina, povrća ili voća]; čili umak; čokoladni umak; curry umaci; dashi-tsuyu [japanski umak]; dresinzi za prehranu [umaci]; gotova hrana - u obliku umaka; kaše od povrća [umaci-hrana]; kečap [umak od rajčice]; koncentrirani umak; korejski sojin umak [ganjang]; ljuti umak; ljuti umak od čili papričica [Sriracha]; mesni sokovi [umaci]; mesni umaci; mješavine za pripremu umaka; mješavine za umake; mješavine za umake u granulama; nachos - tortilla čips prekriven sirom i umakom od rajčice; paste od povrća [umaci]; pesto [umak]; pikantni umak; pirei od povrća [umaci]; pripravci za pravljenje umaka; pripremljeni hren [začinski umak]; remuladni umak; riblji umak; sambal oelek (umak od mljevene crvene paprike); sambal - umaci na bazi čili paprike; sambal umak (umak od mljevene crvene paprike); satay umaci od kikirikija; slani umaci, chutney umaci i paste; slatko kiseli umak; smeđi umak od octa, melase, rajčica i drugih začina; sojin umak; soli, začini, arome i začinski umaci; špageti u umaku od rajčice u konzervi; sušeni umak u prahu; tartar umak; teriyaki umak [japanski umak od soje]; umaci; umaci koji sadrže oraščiće; umaci na bazi majoneze; umaci na bazi rajčice; umaci od gljiva; umaci od hrena; umaci od papra; umaci od soje; umaci od začinskog bilja; umaci s aromom oraščića; umaci s kremom od tartufa; umaci u konzervi;

umaci u prahu; umaci za kuhanje; umaci za meso s roštilja; umaci za piletinu; umaci za pizzu; umaci za rižu; umaci za salate s vrhnjem; umaci za salatu; umaci za sladoled; umaci za smrznutu ribu; umaci za tjesteninu; umaci (začinski); umak aioli; umak Alfredo; umak [jestivi]; umak od artičoka; umak od brusnica [kondiment]; umak od jabuka [kondiment]; umak od kamenica; umak od kikirikija; umak od ljutih čili papričica; umak od miješanog ukiseljenog povrća; umak od rajčice; umak od rajčice [salsa]; umak od sira; umak od škampa; umak od soje s algama kombu; umak u prahu; umak za kebab; umak za pizzu; umak za roštilj; umak za špagete; umak za taco; voćni umaci; worchester umak; začinjeni sojin umak; začinjeni umaci; začinski umaci[začinski dodaci]; začinski umak koji se sastoji pretežno od kečapa i salse; brašno za pizzu; calzone [punjena preklopljena pizza]; gotove kore za pizzu; gotovi obroci od pizze; gotovi obroci - pizze; hladne pizze; konzervirane pizze; kore za pizze; mješavine za pizzu; mješavine za tijesto za pizzu; nepečene pizze; pizza; pizze [gotove]; podloge za pizzu; pripravci za pripremu podloga za pizze; svježa pizza; tijesto za pizzu; tjestenina koja se stavlja u pizze; umaci za pizzu; umak za pizzu; začini za pizzu; zamrznute pizze; gotove mješavine za kore za pite; kore za pite; kore za pitu od krepera graham; kremaste pite; mesne pite; mesne pite [gotove]; okrugle pite od jabuka; otvorene pite (sa slatkim ili slanim nadjevom); otvorene pite [slatke ili slane]; pita [arapski kruh]; pite bez mesa; pite koje sadrže divljač; pite koje sadrže meso; pite koje sadrže perad; pite koje sadrže povrće; pite koje sadrže ribu; pite od borovnica; pite od bundeve; pite od jabuka; pite od jaja; pite od peradi i divljači; pite od povrća; pite od smrznutog jogurta; pite od svinjetine; pite s piletinom; pite [slatke ili slane]; podloge od tijesta za pite; punjenja za kolače i pite na bazi čokolade; punjenja za kolače i pite na bazi kreme od vanilije; slane ili slatke pite; slastice, torte, pite i keksi; svježe pite; tradicionalne Britanske božićne pite od voća; tradicionalne engleske pite sa šećernim sirupom i mrvicama; zatvorena pita od prhkog tijesta; hamburger sendviči; namaz za sendvič od čokolade i oraščića; otvoreni sendviči; punjeni smotuljak od tijesta [vrsta sendviča]; riblji sendviči; sendviči; sendviči koji sadrže ribu; sendviči od piletine; sendviči od sira [cheeseburgeri]; sendviči s hrenovkama; sendviči s hrenovkom (hot dog); sendviči s mesom; sendviči s mljevenom govedinom; sendviči s piletinom; sendviči s pljeskavicama; sendviči s puretinom; sendviči s ribljim filetima; sendviči sa salatam; sladoledni sendviči; smotuljak za sendvič [kruh]; tostirani sendvič sa sirom; tostirani sendvič sa sirom i šunkom; tostirani sendviči; brašno bez proteina za proizvodnju piva; pivski ocat; konditorski proizvodi s tekućim voćnim punjenjem; ledeni voćni štapići; nemedicinski slatkiši za žvakanje s tekućim voćnim punilima; oblatne za otvorene voćne kolače; prirodni zaslađivači u obliku voćnih koncentrata; voćne arome, osim esencija; voćne arome, osim esencijalnih ulja; voćni bomboni [konditorski proizvod]; voćni čaj [za nemedicinsku uporabu]; voćni čajevi; voćni gumeni bomboni [za nemedicinsku uporabu]; voćni jestivi sladoledi; voćni kolači; voćni kolači s glazurom; voćni kolačići; voćni kruh; voćni ocat; voćni šećer; voćni sladoled; voćni sladoledi; voćni slatkiši; voćni umaci; voćni želei [konditorski proizvod]; vodeni sladoledi na štapiću s voćnom aromom; zaslađivači koji se sastoje od voćnih koncentrata; želei (voćni -) [slatkiši]; aromatizirajući sirup; aromatizirani sirupi; bomboni od kukuruznog sirupa; čokoladni sirup; čokoladni sirupi za pripremanje pića na bazi čokolade; glukozni sirup za fermentiranje hrane; glukozni sirup za konzerviranje hrane; glukozni sirup za poboljšanje teksture hrane; glukozni sirup za proizvodnju

hrane; glukozni sirup za zaslađivanje hrane; glukozni sirup za želiranje hrane; glukozni sirupi za hranu; glutenski škrobni sirup (mizu-ame); javorov sirup; kreme od jaja, prelivene s karamelnim sirupom; kukuruzni sirup; kukuruzni sirup za kulinarsku uporabu; ljepljivi škrobni sirup (mizu-ame); šećer, med, šećerni sirup; sirup agave za uporabu kao prirodni zaslađivač; sirup biljke yacon; sirup fruktoze za proizvodnju hrane; sirup melase za kulinarsku uporabu; sirup od agave [prirodni zaslađivač]; sirup od škroba u prahu [za prehranu]; sirup od škroba [za prehranu]; sirup za hranu; sirup za palačinke; sirup za preljev; sirupi i melase; škrobni sirup za kulinarsku uporabu; stolni sirupi; tradicionalne engleske pite sa šećernim sirupom i mrvicama; čokoladni napitak s mlijekom; derivati kukuruznog škroba u prahu za pripremu napitaka; napitci na bazi čaja; napitci na bazi čaja [bez medicinskih sastojaka]; napitci na bazi čaja s voćnim okusom; napitci od čaja (Nemedicinska -); napitci od čaja s mlijekom; pripravnici u prahu koji sadržavaju kakao za pripremu napitaka; pripravnici za pripremu napitaka [na bazi kakaa]; pripravnici za pripremu napitaka [na bazi čokolade]; pripravnici za pripremu napitaka [na bazi kave]; pripravnici za pripremu napitka [na bazi čaja]; šećer u prahu za pripremu izotoničkih napitaka; energetske pločice na bazi žitarica; pločice od žitarica i energetske pločice; šećer u prahu za pripremu izotoničkih napitaka; čokolada s alkoholom; konditorski proizvodi s tekućim alkoholnim punjenjem; nemedicinski bomboni s alkoholom; sladoled natopljen alkoholom; slatkiši (Nemedicinski -) na bazi alkohola; sorbet natopljen alkoholom; aromatizirani umak od rižinog vina (Hon-mirin); konditorski proizvodi s vinskim punjenjem; preprženi komadići prirodnog drva koji su dodaju vinu radi poboljšanja okusa; vinski ocat; čokoladice punjene likerom; divlja riža [gotova]; gotova hrana - u obliku umaka; gotova jela od riže; gotova jela s rižom; gotova jela s tjesteninom; gotova kava i pića na bazi kave; gotova riža; gotova slana hrana napravljena od krumpirovog brašna; gotove grickalice na bazi žitarica; gotove kore za pizzu; gotove mješavine za kore za pite; gotove mješavine za pečenje; gotove slane grickalice od kukuruzne krupice dobivene ekstruzijom; gotove smjese za pečenje; gotovi deserti [konditorski proizvodi]; gotovi deserti [na bazi čokolade]; gotovi deserti [tijesta]; gotovi hamburgeri u pecivu; gotovi kakao i pića na bazi kakaa; gotovi napici od kave; gotovi obroci koji sadrže [uglavnom] rižu; gotovi obroci koji sadrže [uglavnom] tjesteninu; gotovi obroci na bazi rezanaca; gotovi obroci od pizze; gotovi obroci - pizze; gotovi pudinzi; gotovi ručci od riže, s dodanim mesom, ribom ili povrćem; gotovi wasabi - japanski hren; mesne pite [gotove]; pizze [gotove]; prehrambene pločice na bazi čokolade [gotove za potrošnju]; ravioli [gotovi]; zamrznuta gotova riža; zamrznuta gotova riža sa začинима; zamrznuta gotova riža sa začинима i povrćem; preljevi za salatu; salata od riže; salata od tjestenine; salata s makaronima; sendviči sa salatом; tabule [libanonska salata]; umaci za salate s vrhnjem; umaci za salatu.;

32 Bezalkoholna pića s okusom kave; pivo s okusom kave; bezalkoholna pića na bazi voća aromatizirana čajem; bezalkoholna pića s okusom čaja; bezalkoholni gazirani napitci s okusom čaja; pića na bazi vode koja sadrže čajne ekstrakte; bezalkoholni punč od cimeta sa sušenim kakijem [sujeonggwa]; bezalkoholni punč od riže [sikhye]; napitci na bazi riže koji nisu nadomjestak za mlijeko; napitci od smeđe riže koji nisu nadomjestak za mlijeko; frapei koji sadrže žitarice i zob; bezalkoholna sladna pića; bezalkoholni napici bez slada [osim za medicinsku upotrebu]; crno pivo [pivo od preprženog slada]; mošt od slada; pivo od slada; sirup od slada za pripremu napitaka; bezalkoholni napitci

na bazi meda; kvas [bezalkoholno piće]; gazirana pića (prašci za gazirana pića); prašci koji se koriste u pripremi pića na bazi voća; prašci za pripremanje napitaka; prašci za pripremu pića od kokosove vode; prašci za uporabu kod pripravljanja bezalkoholnih pića; bezalkoholna pića obogaćena vitaminima i mineralnim solima; bitter Lemon (gazirano bezalkoholno piće s dodatkom kinina i limuna); flaširana pitka voda; bezalkoholna pića s okusom piva; bezalkoholno pivo; crno pivo [pivo od preprženog slada]; crno pivo Stout; ekstrakti hmelja za proizvodnju piva; iPA (indijska svijetla piva); jako lager pivo (Bock); ječmeno vino [pivo]; kokteli na bazi piva; lager piva; lager pivo; niskoalkoholno pivo; obrtnička piva; pića na bazi piva; piva obogaćena mineralima; piva proizvedena od surogata; piva s okusima; pivo; pivo i pivarski proizvodi; pivo od đumbira; pivo od korijena; pivo od slada; pivo s okusom kave; pivski mošt; porter pivo; pšenično pivo; sezonsko pivo; suho svijetlo pivo od đumbira; svijetlo pivo; bezalkoholna aromatizirana gazirana pića; bezalkoholna gazirana pića od voćnog soka; bezalkoholna jabukovača; bezalkoholna pića; bezalkoholna pića koja sadrže voćne sokove; bezalkoholna pića koja sadrže povrtni sokove; bezalkoholna pića na bazi voća aromatizirana čajem; bezalkoholna pića obogaćena vitaminima i mineralnim solima; bezalkoholna pića od aloe vere; bezalkoholna pića s okusom voća; bezalkoholna pića s okusom piva; bezalkoholna pića s okusom čaja; bezalkoholna pića s okusom kave; bezalkoholna sladna pića; bezalkoholna voćna pića; bezalkoholne osnove za koktele; bezalkoholni aperitivi; bezalkoholni gazirani napitci s okusom čaja; bezalkoholni kokteli; bezalkoholni koncentrirani voćni sirup; bezalkoholni napici; bezalkoholni napici bez slada [osim za medicinsku upotrebu]; bezalkoholni napici od grožđa; bezalkoholni napitci na bazi meda; bezalkoholni napitci obogaćeni vitaminima; bezalkoholni napitci od suhog voća; bezalkoholni povrtni sokovi; bezalkoholni punč; bezalkoholni punč od cimeta sa sušenim kakijem [sujeonggwa]; bezalkoholni punč od riže [sikhye]; bezalkoholni voćni ekstrakti; bezalkoholni voćni ekstrakti za uporabu kod pripravljanja napitaka; bezalkoholni voćni kokteli; bezalkoholni voćni napici; bezalkoholni voćni punč; bezalkoholno pivo; bezalkoholno vino; bitter Lemon (gazirano bezalkoholno piće s dodatkom kinina i limuna); esencije za pripravljanje bezalkoholnih pića, nisu esencijalna ulja; frapei [bezalkoholni voćni napici]; gazirana bezalkoholna pića; gusti sirupi [bezalkoholni napitci]; jabučni sok [bezalkoholni]; kole [bezalkoholna pića]; koncentri za pripremu bezalkoholnih pića; koncentrirani sirupi [bezalkoholni]; kvas [bezalkoholno piće]; napici (Bezalkoholni -); negazirana bezalkoholna pića; niskokalorična bezalkoholna pića; prašci za uporabu kod pripravljanja bezalkoholnih pića; sarsaparilla [bezalkoholni napitak]; sirupi i ostali bezalkoholni pripravci za pripremanje napitaka; sirupi za pravljenje bezalkoholnih gaziranih pića; sirupi za proizvodnju bezalkoholnih napitaka; voćni nektar, bezalkoholni; bezalkoholna pića obogaćena vitaminima i mineralnim solima; esencije za pripremu mineralnih voda s okusom [nisu u obliku esencijalnih ulja]; gazirana mineralna voda; mineralna voda [napitci]; mineralna voda (Nemedicinska -); mineralne i gazirane vode; mineralne vode; mineralne vode [piće]; mineralne vode s okusima; piva obogaćena mineralima; sirup za pripremu mineralnih voda s okusom; voda obogaćena mineralima [napitci]; gazirana voda [soda-voda]; gazirano piće s okusom vanilije (vanili-soda); soda-voda; bezalkoholna gazirana pića od voćnog soka; bezalkoholna pića koja sadrže voćne sokove; bezalkoholna voćna pića; bezalkoholni koncentrirani voćni sirup; bezalkoholni voćni ekstrakti;

bezalkoholni voćni ekstrakti za uporabu kod pripravljanja napitaka; bezalkoholni voćni kokteli; bezalkoholni voćni napici; bezalkoholni voćni punč; frapei [bezalkoholni voćni napici]; gazirani voćni sokovi; koncentrirani voćnih sokova; koncentrirani za proizvodnju voćnih napitaka; koncentrirani voćni sokovi; miješani voćni sok; napici koji se sastoje od mješavine voćnih i povrtnih sokova; napitci koji se sastoje pretežno od voćnih sokova; napitci od voćnog soka; organski voćni sok; sok (Voćni -); voćna pića; voćni napici; voćni nektar, bezalkoholni; bezalkoholni koncentrirani voćni sirup; gusti sirupi [bezalkoholni napitci]; koncentrirani sirup od naranče; koncentrirani sirup od soka limete; koncentrirani sirupi; koncentrirani sirupi [bezalkoholni]; limunada (sirup za limunadu); napitak od sirutke; sirup od crnog ribizla; sirup od slada za pripremu napitaka; sirup za limunadu; sirup za pripremu mineralnih voda s okusom; sirup za pripremu napitaka; sirup za proizvodnju limunade; sirupi i ostali bezalkoholni pripravci za pripremanje napitaka; sirupi za napitke; sirupi za pravljenje bezalkoholnih gaziranih pića; sirupi za pripravljanje napitaka od sirutke; sirupi za proizvodnju bezalkoholnih napitaka; sirupi za proizvodnju napitaka s okusom voća; bezalkoholni gazirani napitci s okusom čaja; bezalkoholni napitci na bazi meda; bezalkoholni napitci obogaćeni vitaminima; bezalkoholni napitci od suhog voća; bezalkoholni voćni ekstrakti za uporabu kod pripravljanja napitaka; ekstrakti hmelja za pripremu napitaka; ekstrakti za proizvodnju napitaka; esencije za pripremu napitaka; gazirana voda obogaćena vitaminima [napitci]; gusti sirupi [bezalkoholni napitci]; ječmeni napitak s okusom naranče; ječmeni napitak s okusom limuna; kokosova voda kao napitak; koncentrirani za proizvodnju voćnih napitaka; limetin sok za pripremu napitaka; limunov sok za pripremu napitaka; mineralna voda [napitci]; napitak od limunova soka; napitak od sirutke; napitci koji se sastoje pretežno od voćnih sokova; napitci na bazi kokosa; napitci na bazi orašastih plodova i soje; napitci na bazi riže koji nisu nadomjestak za mlijeko; napitci obogaćeni nutrijentima; napitci od ananasova soka; napitci od dimljenih (suhih) šljiva; napitci od đumbira; napitci od povrća; napitci od smeđe riže koji nisu nadomjestak za mlijeko; napitci od soka od rajčice; napitci od voćnog soka; napitci od zlatnog graha; napitci s vitaminima; napitci za sportaše obogaćeni proteinima; povrtni sokovi (napitci); prašci za pripremanje napitaka; sarsaparilla [bezalkoholni napitak]; šerbeti [slatki napitci]; šerbeti u obliku napitaka; sirup od slada za pripremu napitaka; sirup za pripremu napitaka; sirupi i ostali bezalkoholni pripravci za pripremanje napitaka; sirupi za napitke; sirupi za pripravljanje napitaka od sirutke; sirupi za proizvodnju bezalkoholnih napitaka; sirupi za proizvodnju napitaka s okusom voća; sok od rajčice [napitak]; sokovi od povrća [napitak]; sokovi od povrća [napitci]; sportski napitci; tonik [nemedicinski napitci]; voda [napitak]; voda obogaćena mineralima [napitci]; energetska pića [za nemedicinsku upotrebu]; energetska pića; energetska pića s kofeinom; izotonična pića; izotonični napici; izotonični napici [za nemedicinsku upotrebu]; bezalkoholno vino; ječmeno vino [pivo]; bezalkoholna jabukovača; jabučni sok [bezalkoholni]; pića od jabučnog soka; liker (pripravci za pravljenje likera);

33 Alkoholna pića na bazi kave; liker na bazi kave; alkoholna pića na bazi čaja; alkohol od riže [liker]; destilirani alkohol od riže [awamori]; japanska slatka miješana alkoholna pića na bazi riže [shiro-zake]; korejsko tradicionalno vino od riže [makgeoli]; sake [alkoholno piće od fermentirane riže]; vino od žute riže; destilirana alkoholna pića na bazi žitarica; kruškovača; viski od slada; aguardiente [žestoka alkoholna pića od šećerne trske]; alkoholna pića na bazi šećerne trske; nira [alkoholno piće na bazi šećerne trske]; rum sa

sokom šećerne trske; medovina; rum s dodanim vitaminima; pitka žestoka pića; alkoholna pića (osim piva); alkoholna pića (unaprijed pomiješana alkoholna pića, osim onih na bazi piva); alkoholni napici osim piva; gazirana alkoholna pića [osim piva]; alkoholni voćni kokteli; voćno vino; wine coolers [pića - mješavina bijelih vina i voćnih sokova, blago gazirana]; alkoholni napitci od voća; alkoholni pripravci za pripremanje napitaka; napitci s vinom [špriceri]; žestoka pića (napitci); alkoholna energetska pića; aguardiente [žestoka alkoholna pića od šećerne trske]; alkohol od metvice [liker]; alkohol od riže [liker]; alkoholna energetska pića; alkoholna gorka pića; alkoholna pića koja sadrže voće; alkoholna pića na bazi čaja; alkoholna pića na bazi kave; alkoholna pića na bazi šećerne trske; alkoholna pića od ginsenga; alkoholna pića (osim piva); alkoholna pića (unaprijed pomiješana alkoholna pića, osim onih na bazi piva); alkoholna vina; alkoholne esencije; alkoholne mješavine za koktele; alkoholni ekstrakti; alkoholni ekstrakti voća; alkoholni gusti punč od jaja; alkoholni kokteli koji sadrže mlijeko; alkoholni kokteli u obliku ohlađene želatine; alkoholni napici osim piva; alkoholni napitci od voća; alkoholni pripravci za pripremanje napitaka; alkoholni punčevi; alkoholni voćni kokteli; aperitivi na bazi destiliranih alkoholnih pića; araka [vrsta alkoholnog pića]; aromatizirana alkoholna pića; baijiu [kinesko destilirano alkoholno piće]; bitteri - Alkoholna pića aromatizirana biljnim esencijama; cachaca [vrsta brazilskog alkoholnog pića]; destilirana alkoholna pića na bazi žitarica; destilirani alkohol od riže [awamori]; digestivi [žestoka alkoholna pića i liker]; gazirana alkoholna pića [osim piva]; gorki alkoholni aperitivi; gotovi alkoholni kokteli; izmiješana alkoholna pića; japanska bijela alkoholna pića [shochu]; japanska regenerirana alkoholna pića [naoshi]; japanska slatka miješana alkoholna pića na bazi riže [shiro-zake]; kineska alkoholna pića na bazi sirka; kineska bijela alkoholna pića [baiganr]; kineska miješana alkoholna pića [wujiapie-jiou]; kineska varena alkoholna pića [laojiou]; nira [alkoholno piće na bazi šećerne trske]; pripravci za pripremu alkoholnih pića; sake [alkoholno piće od fermentirane riže]; vino pojačano alkoholom; želei s alkoholom; alkoholna vina; aperitivi na bazi vina; bijelo vino; crno vino; desertna vina; gotovi kokteli od vina; japanska slatka vina od grožđa s ekstraktima ginsenga i kore kininovca; korejsko tradicionalno vino od riže [makgeoli]; kuhana vina; kuhano vino; kupinovo vino [Bokbunjaju]; napitci s vinom [špriceri]; nepjenušavo vino; niskoalkoholna vina; pića na bazi vina; pjenušava bijela vina; pjenušava crna vina; pjenušava vina; pjenušavo vino od grožđa; pjenušavo vino od voća; pjenušci [vina]; pojačana vina; prirodna pjenušava vina; ružičasta vina; slatka vina; slatko vino od jabuka; stolna vina; vina sa zaštićenom oznakom izvornosti; vina sa zaštićenom oznakom zemljopisnog podrijetla; vino; vino od akantopanaksa [Ogapiju]; vino od grožđa; vino od jagoda; vino od kupina; vino od žute riže; vino pojačano alkoholom; vino za kuhanje; vinski punč; voćno vino; wine coolers [pića - mješavina bijelih vina i voćnih sokova, blago gazirana]; jabukovača; jabukovače; rakija od jabuka; slatko vino od jabuka; suha jabukovača; kruškovača; alkohol od metvice [liker]; alkohol od riže [liker]; anisov liker; arak [vrsta likera]; biljni liker; digestivi [žestoka alkoholna pića i liker]; krem liker; liker od crnog ribizla; liker od crvenog ginsenga; liker; liker na bazi kave; liker na bazi škotskog viskija; aguardiente [žestoka alkoholna pića od šećerne trske]; aperitivi na bazi žestokih pića; digestivi [žestoka alkoholna pića i liker]; ekstrakti žestokih pića; fermentirano žestoko piće; japanska žestoka pića aromatizirana ekstraktom japanske šljive; japanska žestoka pića aromatizirana ekstraktom borovih iglica; japanska

žestoka pića s biljnim ekstraktima; kinesko žestoko piće od sirka (gaolian-jiou); korejska destilirana žestoka pića [soju]; okrepljujuća žestoka pića s ekstraktima bilja [homeishu]; okrepljujuća žestoka pića s okusima na bazi ekstrakata japanske šljive [umeshu]; okrepljujuća žestoka pića s ekstraktima borovih iglica [matsuba-zake]; okrepljujuća žestoka pića s okusima; okrepljujuća žestoka pića koja sadrže ekstrakt zmije mamushi [mamushi-zake]; pitka žestoka pića; shochu (žestoka pića); žestoka pića (napitci); žestoko piće od oljuštenog ječma; akvavit (rakija); brandy [rakija]; džin [vrsta rakije]; klekovača [rakija]; rakija; rakija od jabuka; gotovi alkoholni kokteli; gotovi kokteli od vina.; 43 Usluge opskrbe ureda kavom [ponuda pića]; čajane [posluživaonice čaja]; agencijske usluge za rezervaciju privremenog smještaja; hotelske rezervacije; ponuda usluga rezervacija za restorane; pružanje informacija na Internetu o rezervaciji smještaja za odmor; pružanje informacija na Internetu o rezervaciji smještaja u hotelima; pružanje informacija u svezi s rezerviranjem smještaja; pružanje usluga informacija o smještaju i usluga rezervacije smještaja za putnike; pružanje usluga rezervacije soba i hotela; rezervacija hotela; rezervacija hotelskog smještaja; rezervacija privremenog smještaja; rezervacija privremenog smještaja u obliku vikendica; rezervacija privremenog smještaja putem Interneta; rezervacija soba za putnike; rezervacija turističkog smještaja; rezervacije smještaja; rezervacijske usluge za rezerviranje smještaja; rezervacijske usluge za rezerviranje obroka; rezerviranje hotela; rezerviranje hotelskih soba za putnike; rezerviranje hotelskog smještaja za druge; rezerviranje hotelskog smještaja; rezerviranje pansiona; rezerviranje sjedala u restoranima; rezerviranje smještaja u kampu; rezerviranje smještaja za putnike; rezerviranje soba; usluge agencije za rezerviranje turističkog smještaja; usluge agencije za rezerviranje smještaja [time share]; usluge agencije za rezerviranje hotelskog smještaja; usluge informiranja, savjetovanja i rezervacija u vezi opskrbe hranom i pićem; usluge opskrbe hranom i pićem, a naročito rezanje šunke za sajmove, degustacije i javna događanja; usluge opskrbe hranom i pićem, a naročito rezanje šunke za vjenčanja i privatna događanja; usluge pružanja informacija, savjetovanja i rezervacija u vezi privremenog smještaja; usluge putničkih agencija za rezervaciju privremenog smještaja; usluge putničkih agencija za rezervaciju mjesta u restoranima; usluge restorana u kojima se nude udon i soba (rezanci); usluge rezervacija i predbilježbi za restorane i obroke; usluge rezervacije hotela; usluge rezervacije hotela koje se pružaju putem Interneta; usluge rezervacije hotelskih soba; usluge rezervacije hotelskog smještaja; usluge rezervacije smještaja [time share]; usluge rezervacije smještaja; usluge rezervacije soba; usluge rezerviranja hotelskih soba; usluge rezerviranja restorana; usluge rezerviranja smještaja; usluge turističkih agencija za hotelske rezervacije; usluge turističkih agencija za rezerviranje hotelskog smještaja; usluge turističkih agencija za rezerviranje smještaja; usluge turoperatora za rezervacije privremenog smještaja; usluge za rezervaciju turističkog smještaja; iznajmljivanje čokoladnih fontana; usluge sladoledarnica [posluživanje sladoleda]; iznajmljivanje strojeva za izradu šećerne vune; pizzerije; iznajmljivanje uređaja za pitku vodu; pivnice; posluživanje pića u pivnicama; usluge pivnice na otvorenom; usluge kušanja vina (pružanje napitaka); serviranje alkoholnih pića; usluge kušanja vina (pružanje napitaka); usluge vinoteke [posluživanje vina]; vinoteke; salatni barovi; agencijske usluge za rezervaciju privremenog smještaja; dobrotvorne

usluge, to jest ponuda privremenog smještaja; iznajmljivanje privremenih smještaja; iznajmljivanje privremenog uredskog prostora; iznajmljivanje privremenog smještaja; iznajmljivanje privremenog smještaja u vikendicama i apartmanima; iznajmljivanje smještaja [privremenog]; konzultantske usluge u području privremenog smještaja koje pružaju telefonski pozivni centri i linije za pomoć; najam soba kao privremenog smještaja; objekti za događanja, privremeni uredi i objekti za sastanke; organizacija i pružanje privremenog smještaja; organiziranje privremenog smještaja; organiziranje privremenog smještaja [za stanovanje]; ponuda privremenih objekata za kamp prikolice; privremeni smještaj; privremeno iznajmljivanje soba; pružanje domova za starije i nemoćne osobe [privremeni smještaj]; pružanje informacija o privremenom smještaju putem Interneta; pružanje informacija o uslugama privremenog smještaja; pružanje izložbenih prostora [privremeno korištenje]; pružanje objekata za događanja te privremenih uredskih objekata i objekata za sastanke; pružanje privremenih odmorišta za putnike; pružanje privremenih prenoćišta; pružanje privremenog smještaja; pružanje privremenog smještaja za stanovanje; pružanje privremenog smještaja za poslovne potrebe; pružanje privremenog smještaja u apartmanima; pružanje privremenog smještaja u vikendicama; pružanje privremenog smještaja za goste; pružanje privremenog smještaja kao dio ugostiteljskih paketa; pružanje privremenog smještaja na turističkim poljoprivrednim gospodarstvima; pružanje privremenog smještaja u pansionima; pružanje usluga privremenog smještaja s namještajem; pružanje usluga privremenog uredskog smještaja; rezervacija privremenog smještaja; rezervacija privremenog smještaja u obliku vikendica; rezervacija privremenog smještaja putem Interneta; usluge prijma za privremeni smještaj [upravljanje dolascima i odlascima]; usluge privremenog smještaja; usluge privremenog smještaja koje pružaju kampovi; usluge pružanja informacija, savjetovanja i rezervacija u vezi privremenog smještaja; usluge putničkih agencija za rezervaciju privremenog smještaja; usluge skloništa za slučaj nužde [pružanje privremenog smještaja]; usluge turoperatora za rezervacije privremenog smještaja; agencije za pružanje smještaja [u hotelima i pansionima]; agencije za smještaj [hotelski, pansionski]; agencijske usluge za rezervaciju privremenog smještaja; dobrotvorne usluge, to jest ponuda privremenog smještaja; hoteli, hosteli i pansioni i turistički smještaj; hotelijerske usluge [smještaj]; iznajmljivanje privremenih smještaja; iznajmljivanje privremenog smještaja; iznajmljivanje privremenog smještaja u vikendicama i apartmanima; iznajmljivanje smještaja [privremenog]; iznajmljivanje turističkog smještaja; konzultantske usluge u području privremenog smještaja koje pružaju telefonski pozivni centri i linije za pomoć; najam soba kao privremenog smještaja; organizacija i pružanje privremenog smještaja; organiziranje hotelskog smještaja; organiziranje privremenog smještaja; organiziranje privremenog smještaja [za stanovanje]; organiziranje smještaja za turiste; organiziranje turističkog smještaja; ponuda hotelskog smještaja; ponuda smještaja za sastanke; privremeni smještaj; procjena hotelskog smještaja; pružanje domova za starije i nemoćne osobe [privremeni smještaj]; pružanje hotelskog smještaja; pružanje informacija na Internetu o rezervaciji smještaja za odmor; pružanje informacija na Internetu o rezervaciji smještaja u hotelima; pružanje informacija o privremenom smještaju putem Interneta; pružanje informacija o smještaju, putem Interneta; pružanje informacija o uslugama privremenog smještaja;

pružanje informacija u svezi s rezerviranjem smještaja; pružanje objekata za trgovače sajmove [smještaj]; pružanje privremenog smještaja; pružanje privremenog smještaja za stanovanje; pružanje privremenog smještaja za poslovne potrebe; pružanje privremenog smještaja u apartmanima; pružanje privremenog smještaja u vikendicama; pružanje privremenog smještaja za goste; pružanje privremenog smještaja kao dio ugostiteljskih paketa; pružanje privremenog smještaja na turističkim poljoprivrednim gospodarstvima; pružanje privremenog smještaja u pansionima; pružanje smještaja u hotelima i motelima; pružanje smještaja za sastanke; pružanje smještaja za svečanosti; pružanje turističkog smještaja; pružanje usluga informacija o smještaju i usluga rezervacije smještaja za putnike; pružanje usluga privremenog smještaja s namještajem; pružanje usluga privremenog uredskog smještaja; rangiranje turističkog smještaja; rezervacija hotelskog smještaja; rezervacija privremenog smještaja; rezervacija privremenog smještaja u obliku vikendica; rezervacija privremenog smještaja putem Interneta; rezervacija turističkog smještaja; rezervacije smještaja; rezervacijske usluge za rezerviranje smještaja; rezerviranje hotelskog smještaja za druge; rezerviranje hotelskog smještaja; rezerviranje smještaja u kampu; rezerviranje smještaja za putnike; smještaj konja; smještaj za kućne ljubimce; smještaj za turiste; smještaj životinja; smještajne usluge za sastanke; turiste (Organiziranje smještaja za -); turističke agencije za organizaciju smještaja; upravljanje smještajem za članove; usluge agencija za pružanje smještaja; usluge agencije za iznajmljivanje smještaja [time share]; usluge agencije za rezerviranje turističkog smještaja; usluge agencije za rezerviranje smještaja [time share]; usluge agencije za rezerviranje hotelskog smještaja; usluge hotelskog smještaja; usluge prijma za privremeni smještaj [upravljanje dolascima i odlascima]; usluge privremenog smještaja; usluge privremenog smještaja koje pružaju kampovi; usluge pružanja informacija, savjetovanja i rezervacija u vezi privremenog smještaja; usluge putničkih agencija za rezervaciju privremenog smještaja; usluge razmjene smještaja [time share]; usluge rezervacije hotelskog smještaja; usluge rezervacije smještaja [time share]; usluge rezervacije smještaja; usluge rezerviranja smještaja; usluge skloništa za slučaj nužde [pružanje privremenog smještaja]; usluge smještaja za kućne ljubimce; usluge smještaja za svečanosti; usluge turističkih agencija za rezerviranje hotelskog smještaja; usluge turističkih agencija za rezerviranje smještaja; usluge turističkih kampova [smještaj]; usluge turističkog smještaja; usluge turoperatora za rezervacije privremenog smještaja; usluge za rezervaciju turističkog smještaja; agencijske usluge za rezervaciju privremenog smještaja; barske i restoranske usluge; dobrotvorne usluge, to jest ponuda privremenog smještaja; dobrotvorne usluge, to jest ponuda cateringa hrane i pića; dobrotvorne usluge, to jest pružanje hrane za potrebite; gostioničari (usluge gostioničara); hotelijerske usluge [hrana i piće]; hotelijerske usluge [smještaj]; hotelske usluge; hotelske usluge za povlaštene klijente; konzultantske usluge u području privremenog smještaja koje pružaju telefonski pozivni centri i linije za pomoć; konzultantske usluge u području cateringa hrane i pića; konzultantske usluge u svezi s kulinarskim vještinama; konzultantske usluge u svezi s pripremom hrane; konzultantske usluge u svezi s hotelskim prostorijama i opremom; konzultantske usluge u svezi s tehnikama pečenja; konzultantske usluge u svezi s hranom; ljetovanje [usluge kampova za ljetovanje]; opskrba hrane za potrebite [dobrotvorne usluge]; ponuda usluga rezervacija za

restorane; priprema hrane za druge na bazi pružanja usluga izvana; pružanje informacija o pipničarskim uslugama; pružanje informacija o uslugama privremenog smještaja; pružanje informacija o uslugama u dječjim jaslicama; pružanje informacija o uslugama barova; pružanje usluga društvenih centara za društvena okupljanja i sastanke; pružanje usluga hotela i motela; pružanje usluga informacija o smještaju i usluga rezervacije smještaja za putnike; pružanje usluga opskrbe hranom i pićem za izložbene objekte; pružanje usluga opskrbe hranom i pićem za sajmove i izložbe; pružanje usluga opskrbe hranom i pićem za konferencijske objekte; pružanje usluga pića; pružanje usluga privremenog smještaja s namještajem; pružanje usluga privremenog uredskog smještaja; pružanje usluga rezervacije soba i hotela; rezervacijske usluge za rezerviranje smještaja; rezervacijske usluge za rezerviranje obroka; smještajne usluge za sastanke; usluga cateringa za institucije; usluge agencija za pružanje smještaja; usluge agencije za iznajmljivanje smještaja [time share]; usluge agencije za rezerviranje turističkog smještaja; usluge agencije za rezerviranje smještaja [time share]; usluge agencije za rezerviranje hotelskog smještaja; usluge bara s povlaštenim pristupom; usluge barova; usluge barova koji serviraju prvenstveno svježe sokove; usluge bifea; usluge bistrea; usluge boravišta u odmaralištima; usluge brze hrane za van; usluge čajana; usluge čajana [posluživaonice čaja]; usluge cateringa; usluge cateringa hrane i pića za koktel zabave; usluge cateringa hrane i pića za bankete; usluge cateringa u poslovnim prostorijama za razonodu; usluge cateringa u vanjskom prostoru; usluge cateringa za europska jela; usluge cateringa za jela španjolske kuhinje; usluge cateringa za jela japanske kuhinje; usluge cateringa za kafiće u poduzećima; usluge cateringa za konferencijske centre; usluge cateringa za obrazovne ustanove; usluge cateringa za poslovne svrhe; usluge cateringa za pružanje hrane; usluge cateringa za škole; usluge cateringa za staračke domove; usluge centara za dnevnu skrb; usluge čuvanja djece; usluge čuvanja mačaka; usluge dječjih jaslaca na trgovačkim lokacijama; usluge dnevne brige o kućnim ljubimcima; usluge dnevnih jaslaca; usluge dnevnih jaslaca [osim škola]; usluge domova za boravak djece; usluge gostionice; usluge hostela za mladež; usluge hotela i motela; usluge hotela u odmaralištima; usluge hotelskih restorana; usluge hotelskog cateringa; usluge hotelskog smještaja; usluge hrane i pića za ponijeti; usluge informiranja, savjetovanja i rezervacija u vezi opskrbe hranom i pićem; usluge iznajmljivanja soba; usluge iznošenja hrane; usluge japanskih restorana; usluge kafića; usluge kantina; usluge kluba za ponudu hrane i pića; usluge koktel bara; usluge kuhanja hrane; usluge kušanja vina (pružanje napitaka); usluge mobilnog cateringa; usluge naručivanja i kupnje hrane za van; usluge noćnog kluba [posluživanje hrane]; usluge ocjenjivanja restorana i barova; usluge olakšavajuće skrbi u obliku dnevne skrbi za odrasle; usluge opskrbe hrane i pića za staračke domove; usluge opskrbe hranom i pićem u mobilnom restoranu-kamionu; usluge opskrbe hranom i pićem, a naročito rezanje šunke za sajmove, degustacije i javna događanja; usluge opskrbe hranom i pićem, a naročito rezanje šunke za vjenčanja i privatna događanja; usluge opskrbe hranom i pićem za bolnice; usluge opskrbe ureda kavom [ponuda pića]; usluge organizacije domjenaka; usluge osobnog šefa kuhinje; usluge pabova; usluge pansiona za životinje; usluge pansionske štenare; usluge parkirališta za kamp-kućice; usluge pivnice na otvorenom; usluge pokretnih restorana; usluge prijma za privremeni smještaj [upravljanje dolascima i odlascima]; usluge pripremanja hrane; usluge pripremanja

hrane i pića; usluge pripreme hrane; usluge pripreme hrane po ugovoru; usluge pripreme švedskog stola za koktel barove; usluge privremenog smještaja; usluge privremenog smještaja koje pružaju kampovi; usluge pružanja dnevne skrbi o psima; usluge pružanja elektroničkih informacija u svezi s hotelima; usluge pružanja informacija o restoranima; usluge pružanja informacija, savjetovanja i rezervacija u vezi privremenog smještaja; usluge pružanja pića; usluge putničkih agencija za rezervaciju privremenog smještaja; usluge putničkih agencija za rezervaciju mjesta u restoranima; usluge razmjene smještaja [time share]; usluge restorana; usluge restorana brze hrane; usluge restorana koje pružaju hoteli; usluge restorana koje uključuju licencirane barske sadržaje; usluge restorana koji nude tempuru; usluge restorana koji poslužuju ramen; usluge restorana s mogućnošću iznošenja hrane; usluge restorana s povlaštenim pristupom; usluge restorana sa svježim narezanim mesom; usluge restorana španjolske kuhinje; usluge restorana u kojima se nude udon i soba (rezanci); usluge restorana u kojima se poslužuje sushi; usluge restorana za ponudu brze hrane; usluge rezervacija i predbilježbi za restorane i obroke; usluge rezervacije hotela; usluge rezervacije hotela koje se pružaju putem Interneta; usluge rezervacije hotelskih soba; usluge rezervacije hotelskog smještaja; usluge rezervacije smještaja [time share]; usluge rezervacije smještaja; usluge rezervacije soba; usluge rezerviranja hotelskih soba; usluge rezerviranja restorana; usluge rezerviranja smještaja; usluge skloništa za slučaj nužde [pružanje privremenog smještaja]; usluge sladoledarnica [posluživanje sladoleda]; usluge smještaja za kućne ljubimce; usluge smještaja za svečanosti; usluge sommeliera; usluge staračkog doma; usluge turističkih agencija za hotelske rezervacije; usluge turističkih agencija za rezerviranje hotelskog smještaja; usluge turističkih agencija za rezerviranje smještaja; usluge turističkih hostela; usluge turističkih kampova [smještaj]; usluge turističkih restorana; usluge turističkog smještaja; usluge turoperatora za rezervacije privremenog smještaja; usluge udomljavanja ptica (kućni ljubimci); usluge udomljavanja ribica (kućni ljubimci); usluge umirovljeničkog doma; usluge vinoteke [posluživanje vina]; usluge washoku restorana; usluge za rezervaciju turističkog smještaja; barske i restoranske usluge; catering u restoranima brze hrane; delikatese [restorani]; opskrba hrane i pića u restoranima i barovima; opskrba hrane i pića za goste u restoranima; ponuda usluga rezervacija za restorane; pružanje hrane i pića u restoranima; pružanje informacija u svezi s restoranima; restorani brze hrane; restorani koji nude hranu za van; restorani koji služe jela s roštilja; restorani sa samoposluživanjem; rezerviranje sjedala u restoranima; serviranje hrane i pića u restoranima i barovima; serviranje hrane i pića za goste u restoranima; usluge hotelskih restorana; usluge japanskih restorana; usluge ocjenjivanja restorana i barova; usluge opskrbe hranom i pićem u mobilnom restoranu-kamionu; usluge pokretnih restorana; usluge pružanja informacija o restoranima; usluge putničkih agencija za rezervaciju mjesta u restoranima; usluge restorana; usluge restorana brze hrane; usluge restorana koje pružaju hoteli; usluge restorana koje uključuju licencirane barske sadržaje; usluge restorana koji nude tempuru; usluge restorana koji poslužuju ramen; usluge restorana s mogućnošću iznošenja hrane; usluge restorana s povlaštenim pristupom; usluge restorana sa svježim narezanim mesom; usluge restorana španjolske kuhinje; usluge restorana u kojima se nude udon i soba (rezanci); usluge restorana u kojima se poslužuje sushi; usluge restorana za ponudu brze hrane; usluge rezervacija i predbilježbi za restorane i obroke; usluge rezerviranja restorana; usluge turističkih restorana; usluge washoku restorana; agencije za pružanje smještaja [u hotelima i pansionima]; agencije za smještaj [hotelski, pansionski]; hoteli, hosteli i pansioni i turistički smještaj; hotelijerske usluge [hrana i piće]; hotelijerske usluge [smještaj]; hotelske

rezervacije; hotelske usluge; hotelske usluge za povlaštene klijente; informacije o hotelima; informacije u svezi s hotelima; iznajmljivanje namještaja za hotele; iznajmljivanje podnih podloga za hotele; iznajmljivanje ručnika za hotele; iznajmljivanje visećih ukrasa za zidove hotela; iznajmljivanje zastora za hotele; konzultantske usluge u svezi s hotelskim prostorijama i opremom; organiziranje hotelskog smještaja; ponuda hotelskog smještaja; pripremanje obroka u hotelima; procjena hotelskog smještaja; pružanje hotelskog smještaja; pružanje informacija na Internetu o rezervaciji smještaja u hotelima; pružanje informacija u svezi s hotelima; pružanje izložbenih prostora i opreme u hotelima; pružanje smještaja u hotelima i motelima; pružanje usluga hotela i motela; pružanje usluga rezervacije soba i hotela; rezervacija hotela; rezervacija hotelskog smještaja; rezerviranje hotela; rezerviranje hotelskih soba za putnike; rezerviranje hotelskog smještaja za druge; rezerviranje hotelskog smještaja; usluge agencije za rezerviranje hotelskog smještaja; usluge hotela i motela; usluge hotela u odmaralištima; usluge hotelskih restorana; usluge hotelskog cateringa; usluge hotelskog smještaja; usluge pružanja elektroničkih informacija u svezi s hotelima; usluge restorana koje pružaju hoteli; usluge rezervacije hotela; usluge rezervacije hotela koje se pružaju putem Interneta; usluge rezervacije hotelskih soba; usluge rezervacije hotelskog smještaja; usluge rezerviranja hotelskih soba; usluge turističkih agencija za hotelske rezervacije; usluge turističkih agencija za rezerviranje hotelskog smještaja.

(111) **BAZ2022770** (181) 06/08/2030

(210) BAZ2022770A (220) 06/08/2020

(151) 15/04/2022

(732) **NV-TRADE d.o.o.**

Barići bb, opština Teslić, BA

(591) siva, zelena, tamno plava

(540)



(531) 6.19,26.4,27.5,29.1

(511)

1 Biološki preparati za upotrebu u industriji i znanosti.;

29 Meso, riba, živina i divljač; mesni ekstrakti.;

30 Sol, dodaci jelima, začini, konzervirano začinsko bilje.

(111) **BAZ2022771** (181) 07/08/2030
 (210) BAZ2022771A (220) 07/08/2020
 (151) 14/04/2022
 (732) **Lidl Stiftung & Co. KG Stiftsbergstrasse 1, 74172 Neckarsulm, DE**
 (740) Marić & Co advokatsko društvo d.o.o.
 (540)



(531) 26.11,27.5
 (511)

30 Slatkiši od sladića i konditorski proizvodi (uključeni u ovaj razred), voćni bomboni i gumeni bomboni; uključujući sve gore navedene proizvode uz upotrebu umjetnih sladila.

(111) **BAZ2022772** (181) 07/08/2030
 (210) BAZ2022772A (220) 07/08/2020
 (151) 14/04/2022
 (732) **Lidl Stiftung & Co. KG Stiftsbergstrasse 1, 74172 Neckarsulm, DE**
 (740) Marić & Co advokatsko društvo d.o.o.
 (540)



(531) 25.3,26.4,27.5
 (511)

33 Alkoholna pića (osim piva), posebno žestoka pića.

(111) **BAZ2022773** (181) 07/08/2030
 (210) BAZ2022773A (220) 07/08/2020
 (151) 14/04/2022
 (732) **Lidl Stiftung & Co. KG Stiftsbergstrasse 1, 74172 Neckarsulm, DE**
 (740) Marić & Co advokatsko društvo d.o.o.
 (591) crvena, crna, zlatna, bijela
 (540)



(531) 24.1,27.5.,29.1
 (511)

33 Alkoholna pića (osim piva).

(111) **BAZ2022774** (181) 07/08/2030
 (210) BAZ2022774A (220) 07/08/2020
 (151) 14/04/2022
 (732) **Lidl Stiftung & Co. KG Stiftsbergstrasse 1, 74172 Neckarsulm, DE**
 (740) Marić & Co advokatsko društvo d.o.o.
 (591) tamno plava, bijela
 (540)



(531) 1.15,4.2,26.11,27.5,29.1
 (511)

29 Riba, riblji proizvodi, konzervirana riba, riblji fileti, obrađena riba; morski plodovi, obrađeni morski plodovi, proizvodi morskih plodova.

(111) **BAZ2022775** (181) 07/08/2030
 (210) BAZ2022775A (220) 07/08/2020
 (151) 06/04/2022
 (732) **Lidl Stiftung & Co. KG Stiftsbergstrasse 1, 74172 Neckarsulm, DE**
 (740) Marić & Co advokatsko društvo d.o.o.
 (591) tamno narandžasta, tamno crvena, narandžasta, crvena, bijela
 (540)



(531) 27.1,27.5,29.1

(511)

33 Žestoka pića, pjenušava vina ili vina miješana s drugim pićima, uz iznimku vina koja sadrže sok od grožđa.

(111) **BAZ2022776** (181) 07/08/2030
 (210) BAZ2022776A (220) 07/08/2020
 (151) 06/04/2022
 (732) **Lidl Stiftung & Co. KG Stiftsbergstrasse 1, 74172 Neckarsulm, DE**
 (740) Marić & Co advokatsko društvo d.o.o.
 (591) crvena, bijela, tamno zelena, svijetlo zelena, zelena
 (540)



(531) 26.1,27.5,29.1

(511)

30 Slatkiši, odnosno čokolada, kolači dužeg trajanja, jestivi led, čokoladni proizvodi, praline, čokoladne bombone, čokoladni kolačići (biskviti), čokoladni keksi, čokoladne torte, čokoladne napolitanke, svi navedeni proizvodi koji također sadržavaju nadomjeske šećera.

(111) **BAZ2022777** (181) 07/08/2030
 (210) BAZ2022777A (220) 07/08/2020
 (151) 06/04/2022
 (732) **Lidl Stiftung & Co. KG Stiftsbergstrasse 1, 74172 Neckarsulm, DE**
 (740) Marić & Co advokatsko društvo d.o.o.
 (591) siva, bijela
 (540)



(531) 1.5,27.5

(511)

3 Proizvodi za bijeljenje i ostale tvari za pranje rublja; proizvodi za čišćenje, poliranje, odmašćivanje i struganje; sapuni; parfumerijski proizvodi; eterična ulja, kozmetički proizvodi i proizvodi za njegu zuba.;

10 Kirurški, liječnički, stomatološki i veterinarski instrumenti i aparati, umjetni udovi, oči i zubi; ortopedski proizvodi; higijenski proizvodi, naime kondomi; materijali za šivanje rana.;

35 Oglašavanje.

(111) **BAZ2022780** (181) 10/08/2030
 (210) BAZ2022780A (220) 10/08/2020
 (151) 24/03/2022
 (732) **JUR PROM d.o.o.**
Hrašljani 3, Ljubuški, BA
 (740) Inja Pašalić
 (591) crvena
 (540)



(531) 26.5,27.5,29.1

(511)

1 Rashladna sredstva za motore vozila; smrzavanje (sredstva protiv smrzavanja) [antifriz]; tekućina za kočnice; tekućine za automatske prijenose; tekućine za servouređaje; transmisijsko ulje.;

3 Tekućine za pranje automobilskih stakala.;

4 Aditivi, nekemijski, za pogonska goriva; podmazivanje (sredstva za podmazivanje); podmazivanje (masti za podmazivanje); ulje za motore; ulje za podmazivanje; industrijska ulja; industrijske masti.;

6 Zatezači (metalni zatezači remenja).;

7 Alat [dijelovi strojeva]; alat koji se drži u ruci ali se ne pokreće ručno; alternatori [generatori izmjenične struje]; bregaste osovine za motore vozila; brizgalice za motore [injektor]; dizalice (uređaji za dizanje tereta); električni odvijači; filtri kao dijelovi strojeva i motora; zrak, rashladni (filtri za čišćenje rashladnog zraka) za motore; filtrirni umeci za strojeve za filtriranje; kuglični ležajevi; ležajevi (igličasti ležajevi); ležajevi za prijenosne osovine; pneumatske dizalice; pneumatski čekići; pokretne dizalice; pumpe za podmazivanje; rashladni uređaji za motore; remeni za motore; svjećice za paljenje motora s unutarnjim sagorjevanjem; svjećice za zagrijavanje dizel motora; turbokompresori; vakuumske crpke; ventilatori za motore; zamašnjaci strojeva; zračno hlađenje (kondenzatori sa zračnim hlađenjem); zrak, rashladni (filtri za čišćenje rashladnog zraka) za motore.;

8 Alat (neelektrični alat); dizalice [ručne dizalice]; ključevi [alat]; odvijači, neelektrični; probijači [ručni alat]; ručni alat, ručno pokretani.;

9 Akumulatori (električni akumulatori za vozila); dijagnosticiranje (aparati za dijagnosticiranje) ne za medicinske; potrebe električni svici [bobine]; manometri; mjerači protoka; parkirni senzori za vozila; regulatori napona za vozila; svjetleće diode [LED]; termostati za vozila. ;

11 Zrak (filtri za zrak) za klimatizaciju; klimatizacija zraka (uređaji za klimatizaciju zraka); pokazivači smjera (žaruljice pokazivače smjera) za vozila; svjetiljke, džepne; uređaji za klimatiziranje zraka u vozilima; zrak (filtri za zrak) za klimatizaciju; žarulje za rasvjetu.;

12 Amortizeri za automobile; amortizirajuće opruge za vozila; automobilske vanjske gume; brisači automobilskih stakala; disk kočnice za vozila; glavine kotača vozila; hidraulični sustavi vozila; kočne obloge za vozila; kočne papuče za vozila; kočne pločice za automobile; kočni segmenti za vozila; kočnice vozila; kotači vozila; krajevi osovina [rukavci]; lanci protiv sklizanja; lanci, pogonski za kopnena vozila navlake za sjedala vozila; opruge ovjesa za vozila; osovine vozila; ovjesni amortizeri vozila; pneumatici za kotače vozila; pneumatske gume za kotače vozila; podvozja za vozila; prijenosne osovine za kopnena vozila; spojke za kopnena vozila; spojke za kopnena vozila [mjenjači]; turbine za kopnena vozila; prijenosni mehanizmi za kopnena vozila.;

17 Amortizeri, gumeni; brtve; brtveni materijali.;

27 Sagovi za automobile.

(111) **BAZ2022781** (181) 12/08/2030

(210) BAZ2022781A (220) 12/08/2020

(151) 29/03/2022

(732) **Goodyear Tyres UK Limited**

**2920 Trident Court, Solihull Parkway
Birmingham Business Park, B37 7YN
Birmingham, GB**

(740) PETOŠEVIĆ d.o.o.

(540)

QUALIFIER CORE

(511)

12 Pneumatici (gume vozila).

(111) **BAZ2022784** (181) 12/08/2030

(210) BAZ2022784A (220) 12/08/2020

(151) 24/05/2022

(732) **THE MASTER CRAFT BREWERY s.p.
LJUBOMIR MARIĆ**

**ul. Jasenovačkih logoraša br. 9, Banja
Luka, BA**

(591) crna, bijela, zlatna

(540)



(531) 5.7,5.11,19.1,25.1,27.5,27.7,29.1

(511)

32 Pivo, mineralne i gazirane vode, ostala bezalkoholna pića, voćni napici i voćni sokovi, sirupi i ostali preparati za pripremanje napitaka.;

33 Alkoholna pića.;

35 Oglašavanje i reklamiranje.

(111) **BAZ2022786** (181) 12/08/2030
 (210) BAZ2022786A (220) 12/08/2020
 (151) 17/05/2022
 (732) “avaz-roto press” d.o.o. Sarajevo
 Tešanjaska 24a, Sarajevo, BA
 (591) crna, bijela, crvena
 (540)



(531) 25.3,27.5,29.1

(511)

16 Papir, karton i proizvodi od tih materijala; štamparski proizvodi; proizvodi za uvez knjiga, fotografije; pribor za pisanje; oprema za nastavu i obuku (osim aparata); štamparska slova; klišeji; uključujući: dnevne, sedmične i periodične novine, časopise, revije, knjige, prospekte.;

35 Oglašavanje i reklamiranje; vođenje komercijalnih poslova; komercijalna administracija; uredski poslovi; uključujući: usluge agencije za oglašavanje i distribuciju oglasa, reklama i prospekata putem novina i časopisa, usluge pretplate na novine i časopise za treća lica, prodaju novina, časopisa, knjiga i revija za treća lica, iznajmljivanje prostora u novinama, revijama i časopisima za potrebe reklamiranja, propagandni poslovi, distribucija reklamnih oglasa, istraživanje javnog mnijenja uz anketiranje, poslovna istraživanja, fotokopiranje.;

38 Telekomunikacije; uključujući: novinske agencije, agencije za saopštavanje vijesti; teleks usluge, prijenos telefaks poruka, kompjuterske usluge uz prenos poruke i slike pomoću kompjutera, prijenos putem satelita.;

39 Distribucija novina, časopisa i revija.;

40 Fotofilmsko štampanje, razvijanje fotografskih filmova, usluge obrade štamparskog materijala, izrada fotografija, usluge fotokompozicije, litografsko štampanje, ofset-štampanje, štamparstvo.;

41 Fotografske usluge, usluge fotografskih reportaža, izdavanje knjiga; organizovanje izložbi u kulturne i odgojne svrhe; organizovanje igara na sreću i nagradnih igara, organizovanje i vođenje konferencija i kongresa; iznajmljivanje magnetoskopa; organizovanje natječaja iz oblasti obrazovanja i razonode; usluge za ispunjavanje slobodnog vremena, reporterske usluge.;

42 Usluge crtača grafičara i crtača za ambalažu, iznajmljivanje informatičkih programa.;

45 Izrada horoskopa.

(111) **BAZ2022787** (181) 12/08/2030
 (210) BAZ2022787A (220) 12/08/2020
 (151) 17/05/2022
 (732) “avaz-roto press” d.o.o. Sarajevo
 Tešanjaska 24a, Sarajevo, BA
 (540)



(531) 4.3,27.5

(511)

16 Papir, karton i proizvodi od tih materijala; štamparski proizvodi; proizvodi za uvez knjiga, fotografije; pribor za pisanje; oprema za nastavu i obuku (osim aparata); štamparska slova; klišeji; uključujući: dnevne, sedmične i periodične novine, časopise, revije, knjige, prospekte.;

35 Oglašavanje i reklamiranje; vođenje komercijalnih poslova; komercijalna administracija; uredski poslovi; uključujući: usluge agencije za oglašavanje i distribuciju oglasa, reklama i prospekata putem novina i časopisa, usluge pretplate na novine i časopise za treća lica, prodaju novina, časopisa, knjiga i revija za treća lica, iznajmljivanje prostora u novinama, revijama i časopisima za potrebe reklamiranja, propagandni poslovi, distribucija reklamnih oglasa, istraživanje javnog mnijenja uz anketiranje, poslovna istraživanja, fotokopiranje.;

38 Telekomunikacije; uključujući: novinske agencije, agencije za saopštavanje vijesti; teleks usluge, prijenos telefaks poruka, kompjuterske usluge uz prenos poruke i slike pomoću kompjutera, prijenos putem satelita.;

39 Distribucija novina, časopisa i revija.;

40 Fotofilmsko štampanje, razvijanje fotografskih filmova, usluge obrade štamparskog materijala, izrada fotografija, usluge fotokompozicije, litografsko štampanje, ofset-štampanje, štamparstvo.;

41 Fotografske usluge, usluge fotografskih reportaža, izdavanje knjiga; organizovanje izložbi u kulturne i odgojne svrhe; organizovanje igara na sreću i nagradnih igara, organizovanje i vođenje konferencija i kongresa; iznajmljivanje magnetoskopa; organizovanje natječaja iz oblasti obrazovanja i razonode; usluge za ispunjavanje slobodnog vremena, reporterske usluge.;

42 Usluge crtača grafičara i crtača za ambalažu, iznajmljivanje informatičkih programa.;

45 Izrada horoskopa.

(111) **BAZ2022788** (181) 12/08/2030

(210) BAZ2022788A (220) 12/08/2020

(151) 17/05/2022

(732) **“avaz-roto press” d.o.o. Sarajevo
Tešanjaska 24a, Sarajevo, BA**

(540)

AVAZ

(511)

16 Papir, karton i proizvodi od tih materijala; štamparski proizvodi; proizvodi za uvez knjiga, fotografije; pribor za pisanje; oprema za nastavu i obuku (osim aparata); štamparska slova; klišeji; uključujući: dnevne, sedmične i periodične novine, časopise, revije, knjige, prospekte.;

35 Oglašavanje i reklamiranje; vođenje komercijalnih poslova; komercijalna administracija; uredski poslovi; uključujući: usluge agencije za oglašavanje i distribuciju oglasa, reklama i prospekata putem novina i časopisa, usluge pretplate na novine i časopise za treća lica, prodaju novina, časopisa, knjiga i revija za treća lica, iznajmljivanje prostora u novinama, revijama i časopisima za potrebe reklamiranja, propagandni poslovi, distribucija reklamnih oglasa, istraživanje javnog mnijenja uz anketiranje, poslovna istraživanja, fotokopiranje.;

38 Telekomunikacije; uključujući: novinske agencije, agencije za saopštavanje vijesti; teleks usluge, prijenos telefaks poruka, kompjuterske usluge uz prenos poruke i slike pomoću kompjutera, prijenos putem satelita.;

39 Distribucija novina, časopisa i revija.;

40 Fotofilmsko štampanje, razvijanje fotografskih filmova, usluge obrade štamparskog materijala, izrada fotografija, usluge fotokompozicije, litografsko štampanje, ofset-štampanje, štamparstvo. ;

41 Fotografske usluge, usluge fotografskih reportaža, izdavanje knjiga; organizovanje izložbi u kulturne i odgojne svrhe; organizovanje igara na sreću i nagradnih igara, organizovanje i vođenje konferencija i kongresa; iznajmljivanje magnetoskopa; organizovanje natječaja iz oblasti obrazovanja i razonode; usluge za ispunjavanje slobodnog vremena, reporterske usluge.;

42 Usluge crtača grafičara i crtača za ambalažu, iznajmljivanje informatičkih programa.;

45 Izrada horoskopa.

(111) **BAZ2022789** (181) 12/08/2030

(210) BAZ2022789A (220) 12/08/2020

(151) 17/05/2022

(732) **“avaz-roto press” d.o.o. Sarajevo
Tešanjaska 24a, Sarajevo, BA**

(591) zelena, crna

(540)



(531) 4.3,27.5,29.1

(511)

16 Papir, karton i proizvodi od tih materijala; štamparski proizvodi; proizvodi za uvez knjiga, fotografije; pribor za pisanje; oprema za nastavu i obuku (osim aparata); štamparska slova; klišeji; uključujući: dnevne, sedmične i periodične novine, časopise, revije, knjige, prospekte.;

35 Oglašavanje i reklamiranje; vođenje komercijalnih poslova; komercijalna administracija; uredski poslovi; uključujući: usluge agencije za oglašavanje i distribuciju oglasa, reklama i prospekata putem novina i časopisa, usluge pretplate na novine i časopise za treća lica, prodaju novina, časopisa, knjiga i revija za treća lica, iznajmljivanje prostora u novinama, revijama i časopisima za potrebe reklamiranja, propagandni poslovi, distribucija reklamnih oglasa, istraživanje javnog mnijenja uz anketiranje, poslovna istraživanja, fotokopiranje.;

38 Telekomunikacije; uključujući: novinske agencije, agencije za saopštavanje vijesti; teleks usluge, prijenos telefaks poruka, kompjuterske usluge uz prenos poruke i slike pomoću kompjutera, prijenos putem satelita.;

39 Distribucija novina, časopisa i revija.;

40 Fotofilmsko štampanje, razvijanje fotografskih filmova, usluge obrade štamparskog materijala, izrada fotografija, usluge fotokompozicije, litografsko štampanje, ofset-štampanje, štamparstvo.;

41 Fotografske usluge, usluge fotografskih reportaža, izdavanje knjiga; organizovanje izložbi u kulturne i odgojne svrhe; organizovanje igara na sreću i nagradnih igara, organizovanje i vođenje konferencija i kongresa; iznajmljivanje magnetoskopa; organizovanje natječaja iz oblasti obrazovanja i razonode; usluge za ispunjavanje slobodnog vremena, reporterske usluge.;

42 Usluge crtača grafičara i crtača za ambalažu, iznajmljivanje informatičkih programa.;

45 Izrada horoskopa.

(111) **BAZ2022790** (181) 12/08/2030
 (210) BAZ2022790A (220) 12/08/2020
 (151) 17/05/2022
 (732) “avaz-roto press” d.o.o. Sarajevo
 Tešanjka 24a, Sarajevo, BA
 (591) crvena, crna, bijela
 (540)



(531) 4.3,26.4,26.11,27.5,29.1

(511)

16 Papir, karton i proizvodi od tih materijala; štamparski proizvodi; proizvodi za uvez knjiga, fotografije; pribor za pisanje; oprema za nastavu i obuku (osim aparata); štamparska slova; kliše; uključujući: dnevne, sedmične i periodične novine, časopise, revije, knjige, prospekte.;

35 Oglašavanje i reklamiranje; vođenje komercijalnih poslova; komercijalna administracija; uredski poslovi; uključujući: usluge agencije za oglašavanje i distribuciju oglasa, reklama i prospekata putem novina i časopisa, usluge pretplate na novine i časopise za treća lica, prodaju novina, časopisa, knjiga i revija za treća lica, iznajmljivanje prostora u novinama, revijama i časopisima za potrebe reklamiranja, propagandni poslovi, distribucija reklamnih oglasa, istraživanje javnog mnijenja uz anketiranje, poslovna istraživanja, fotokopiranje.;

38 Telekomunikacija; uključujući: novinske agencije, agencije za saopštavanje vijesti; teleks usluge, prijenos telefaks poruka, kompjuterske usluge uz prenos poruke i slike pomoću kompjutera, prijenos putem satelita.;

39 Distribucija novina, časopisa i revija.;

40 Fotofilmsko štampanje, razvijanje fotografskih filmova, usluge obrade štamparskog materijala, izrada fotografija, usluge fotokompozicije, litografsko štampanje, ofset-štampanje, štamparstvo.;

41 Fotografске usluge, usluge fotografskih reportaža, izdavanje knjiga; organizovanje izložbi u kulturne i odgojne svrhe; organizovanje igara na sreću i nagradnih igara, organizovanje i vođenje konferencija i kongresa; iznajmljivanje magnetoskopa; organizovanje natječaja iz oblasti obrazovanja i razonode; usluge za ispunjavanje slobodnog vremena, reporterske usluge.;

42 Usluge crtača grafičara i crtača za ambalažu, iznajmljivanje informatičkih programa ;

45 Izrada horoskopa.

(111) **BAZ2022791** (181) 12/08/2030
 (210) BAZ2022791A (220) 12/08/2020
 (151) 17/05/2022
 (732) “avaz-roto press” d.o.o. Sarajevo
 Tešanjka 24a, Sarajevo, BA
 (540)



(531) 26.4,27.5

(511)

16 Papir, karton i proizvodi od tih materijala; štamparski proizvodi; proizvodi za uvez knjiga, fotografije; pribor za pisanje; oprema za nastavu i obuku (osim aparata); štamparska slova; kliše; uključujući: dnevne, sedmične i periodične novine, časopise, revije, knjige, prospekte.;

35 Oglašavanje i reklamiranje; vođenje komercijalnih poslova; komercijalna administracija; uredski poslovi; uključujući: usluge agencije za oglašavanje i distribuciju oglasa, reklama i prospekata putem novina i časopisa, usluge pretplate na novine i časopise za treća lica, prodaju novina, časopisa, knjiga i revija za treća lica, iznajmljivanje prostora u novinama, revijama i časopisima za potrebe reklamiranja, propagandni poslovi, distribucija reklamnih oglasa, istraživanje javnog mnijenja uz anketiranje, poslovna istraživanja, fotokopiranje.;

38 Telekomunikacija; uključujući: novinske agencije, agencije za saopštavanje vijesti; teleks usluge, prijenos telefaks poruka, kompjuterske usluge uz prenos poruke i slike pomoću kompjutera, prijenos putem satelita.;

39 Distribucija novina, časopisa i revija.;

40 Fotofilmsko štampanje, razvijanje fotografskih filmova, usluge obrade štamparskog materijala, izrada fotografija, usluge fotokompozicije, litografsko štampanje, ofset-štampanje, štamparstvo.;

41 Fotografске usluge, usluge fotografskih reportaža, izdavanje knjiga; organizovanje izložbi u kulturne i odgojne svrhe; organizovanje igara na sreću i nagradnih igara, organizovanje i vođenje konferencija i kongresa; iznajmljivanje magnetoskopa; organizovanje natječaja iz oblasti obrazovanja i razonode; usluge za ispunjavanje slobodnog vremena, reporterske usluge.;

42 Usluge crtača grafičara i crtača za ambalažu, iznajmljivanje informatičkih programa ;

45 Izrada horoskopa.

(111) **BAZ2022792** (181) 13/08/2030
 (210) BAZ2022792A (220) 13/08/2020
 (151) 24/03/2022
 (732) **Maginus d.o.o.**

**Kneza Višeslava 3/11, 11000 Beograd-
 Čukarica, RS**

(740) Inja Pašalić
 (591) plava, bijela
 (540)



(531) 26.1,27.5,29.1

(511)

3 Vlažne kozmetičke maramice; vlažne maramice impregnirane sredstvima za čišćenje; vlažne toaletne maramice natopljene deterdžentom za pranje posuđa; vlažne toaletne maramice natopljene deterdžentom za čišćenje; vlažni ili impregnirani jastučići, ubrusi ili maramice; ženske higijenske maramice za čišćenje; kozmetičke krpice ili maramice natopljene sredstvima za čišćenje kože; maramice za bebe natopljene preparatima za čišćenje; maramice za jednokratnu upotrebu natopljene sredstvima za čišćenje lica; maramice za jednokratnu upotrebu natopljene hemikalijama ili sredstvima za čišćenje za industrijsku i komercijalnu upotrebu; maramice za jednokratnu upotrebu natopljene hemikalijama ili sredstvima za čišćenje za ličnu higijenu; maramice natopljene kozmetičkim sredstvima; maramice natopljene sa kozmetičkim losionima; platnene maramice impregnirane sredstvima za čišćenje kože; krpice za brisanje naočara impregnirane deterdžentom; krpice za brisanje naočara natopljene deterdžentom; krpice natopljene deterdžentom za čišćenje naočara; krpice natopljene preparatima za čišćenje; natopljene krpice za brisanje prašine; natopljene krpice za poliranje; natopljene krpice za čišćenje; natopljene krpice za čišćenje, brisanje prašine ili poliranje. ;

5 Dezinfekcijske maramice za jednokratnu upotrebu; maramice za dezinfekciju; maramice i ubrusi natopljeni farmaceutskim losionima i kremama; maramice natopljene antibakterijskim preparatima; maramice natopljene farmaceutskim losionima.;

22 Vreće za pranje platnene odeće; vreće za pranje veš; vreće od poliuretanske smole za pranje veš; vreće od tkanine za vešjireža^te vrećice za pranje veša; platnene vreće za veš.

(111) **BAZ2022793** (181) 13/08/2030
 (210) BAZ2022793A (220) 13/08/2020
 (151) 24/03/2022
 (732) **Maginus d.o.o.**

**Kneza Višeslava 3/11, 11000 Beograd-
 Čukarica, RS**

(740) Inja Pašalić
 (540)

LOVAC

(511)

3 Bjelila za veš; deterdženti za veš; plavilo za veš; preparati za bijeljenje veša; preparati za bijeljenje i druga sredstva za pranje veša; preparati za pranje i bijeljenje veša; proizvodi za pranje veša; sapuni za veš; sapuni za pranje veša; sredstva za pranje veša; hemikalije za osvježavanje boja za upotrebu u domaćinstvu [pranje veša]; vlažne maramice impregnirane sredstvima za čišćenje; maramice za sprečavanje bojenja veša; preparati za pranje i izbeljivanje; sapun za izbijeljivanje tekstila; preparati za uklanjanje kamenca za upotrebu u domaćinstvu; oplemenjivači rublja za upotrebu u perionicama; deterdženti za upotrebu u domaćinstvu; deterdženti, koji nisu za upotrebu u proizvodnim procesima i za medicinsku upotrebu; platnene maramice impregnirane sredstvima za čišćenje kože; preparati za čišćenje za upotrebu u domaćinstvu; preparati i supstance za čišćenje i pranje; rastvarači za čišćenje, za upotrebe koje se ne odnose na procese proizvodnje; sredstva za čišćenje za domaćinstvo; sredstva za čišćenje za primjenu u domaćinstvu; sredstva za čišćenje za upotrebu u domaćinstvu; sredstva i preparati za čišćenje; hemijski preparati za čišćenje za upotrebu u domaćinstvu; preparati za bijeljenje [uklanjanje boja] za upotrebu u domaćinstvu; preparati za uklanjanje boja; sredstva za skidanje boja; preparati za uklanjanje boje; krpice natopljene preparatima za čišćenje; natopljene krpice za čišćenje.

(111) **BAZ2022794** (181) 13/08/2030
 (210) BAZ2022794A (220) 13/08/2020
 (151) 24/03/2022
 (732) **Maginus d.o.o.**
**Kneza Višeslava 3/11, 11000 Beograd-
 Čukarica, RS**
 (740) Inja Pašalić
 (540)

LAVA SEPT

(511)

3 Višenamjenski preparati za čišćenje; kozmetički proizvodi i preparati za ličnu njegu; nemedicinski preparati za ličnu higijenu; nemedicinski preparati za pranje ruku; nemedicinski preparati za čišćenje kože; nemedicinski higijenski preparati kao toaletna sredstva; preparati za natapanje u perionicama; preparati za uklanjanje kamenca za upotrebu u domaćinstvu; preparati za čišćenje; preparati za čišćenje za ličnu upotrebu; preparati za čišćenje za upotrebu u domaćinstvu; preparati za čišćenje na bazi rastvarača; preparati za čišćenje podova; preparati za čišćenje, poliranje i ribanje; preparati za čišćenje, pranje i poliranje; preparati za čišćenje ruku; preparati za čišćenje tepiha; preparati za čišćenje tkanina; preparati i supstance za čišćenje i pranje; preparati i supstance za čišćenje, ribanje i poliranje; sredstva i preparati za čišćenje; hemijski preparati za čišćenje za upotrebu u domaćinstvu; higijenski preparati kao toaletni proizvodi; sredstva za čišćenje za domaćinstvo; deterdženti za upotrebu u domaćinstvu; deterdženti, koji nisu za upotrebu u proizvodnim procesima i za medicinsku upotrebu; sapuni i deterdženti; rastvori za čišćenje; toaletni proizvodi [sredstva za ličnu higijenu]; toaletni sapuni; nemedicinski sapuni; parfimisani sapuni; sapuni za kožu; sapuni za kupanje u tečnom, čvrstom ili u obliku gela; sapuni za ličnu upotrebu; sapuni za ruke; sapuni za upotrebu u domaćinstvu; tečni sapuni; neklizajuće tečnosti za podove. ;

5 Antibakterijska sredstva za pranje ruku; antimikrobna sredstva za pranje ruku; preparati za dezinfekciju ruku; sredstva za dezinfekciju za pranje ruku; sredstva za hirurško pranje ruku; sredstva za dezinfekciju za WC-šolje; sredstva za dezinfekciju za sanitarne potrebe; hemijski preparati za sanitarne potrebe; antibakterijski gelovi na bazi alkohola za dezinfekciju kože; parfimisani sapun za dezinfekciju; sredstva za dezinfekciju za upotrebu u domaćinstvu; sredstva za dezinfekciju za čišćenje kupatila; univerzalni preparati za dezinfekciju i otklanjanje neprijatnih mirisa; dezinfekciona sredstva; dezinfekciona sredstva za higijenske svrhe; univerzalna dezinfekciona sredstva.

(111) **BAZ2022795** (181) 13/08/2030
 (210) BAZ2022795A (220) 13/08/2020
 (151) 24/03/2022
 (732) **Maginus d.o.o.**
**Kneza Višeslava 3/11, 11000 Beograd-
 Čukarica, RS**
 (740) Inja Pašalić
 (591) crvena, bijela, plava
 (540)



(531) 1.15,26.1,27.5,29.1

(511)

3 Višenamjenski preparati za čišćenje; preparati za čišćenje; preparati za čišćenje za automobile; preparati za čišćenje za ličnu upotrebu; preparati za čišćenje za upotrebu u domaćinstvu; preparati za čišćenje na bazi rastvarača; preparati za čišćenje podova; preparati za čišćenje, poliranje i ribanje; preparati za čišćenje, poliranje, odmašćivanje i struganje; preparati za čišćenje, poliranje, ribanje i abrazivni preparati; preparati za čišćenje, poliranje, ribanje i struganje; preparati za čišćenje, pranje i poliranje; preparati za čišćenje, ribanje i struganje; preparati za čišćenje tapeta; preparati za čišćenje tepiha; preparati za čišćenje tkanina; preparati za čišćenje u obliku pjene; preparati i supstance za čišćenje i pranje; preparati i supstance za čišćenje, ribanje i poliranje; rastvarači za čišćenje, za upotrebe koje se ne odnose na procese proizvodnje; rastvori za čišćenje; sredstva za čišćenje za domaćinstvo; sredstva za čišćenje za primjenu u domaćinstvu; sredstva za čišćenje za upotrebu u domaćinstvu; sredstva za čišćenje rene; sredstva za čišćenje tkanine za nameštaj; sredstva za čišćenje u obliku pjene za ličnu upotrebu; sredstva za čišćenje u spreju; sredstva za čišćenje u spreju za primjenu u domaćinstvu; sredstva za čišćenje u spreju za upotrebu na tekstilu; sredstva za čišćenje u spreju za upotrebu u domaćinstvu; sredstva i preparati za čišćenje; tečnosti za hemijsko čišćenje; hemijski preparati za čišćenje za upotrebu u domaćinstvu; sredstva za čišćenje i dezodorisanje tepiha; preparati za odmašćivanje za upotrebu u domaćinstvu; preparati za odmašćivanje na bazi rastvarača; preparati za poliranje, odmašćivanje i struganje; proizvodi za odmašćivanje, koji nisu za upotrebu u procesu proizvodnje; rastvarači za odmašćivanje, za upotrebe koje se ne odnose na procese proizvodnje; sredstva za pranje WC šolja; preparati za uklanjanje kamenca za upotrebu u domaćinstvu; tečnosti za ribanje.;

5 Antibakterijska sredstva za čišćenje; sredstva za dezinfekciju za čišćenje kupatila; sredstva za dezinfekciju za WC-šolje; sredstva za dezinfekciju za sanitarne potrebe; sredstva za dezinfekciju za upotrebu u domaćinstvu; univerzalna dezinfekciona sredstva; univerzalni preparati za dezinfekciju i otklanjanje neprijatnih mirisa; sredstva protiv budi; hemijski preparati za tretiranje buđi, fungicidi; germicidi; germicidni deterdženti.

- (111) **BAZ2022796** (181) 14/08/2030
 (210) BAZ2022796A (220) 14/08/2020
 (151) 24/03/2022
 (300) 35047
 16/06/2020
 AD
 (732) **Philip Morris Products S.A.**
Quai Jeanrenaud 3, 2000 Neuchâtel, CH
 (740) "LINEA SERVICES" d.o.o. Sarajevo
 (540)



(531) 26.1,26.3

(511)

34 Zatraženo pravo prvenstva od 16/06/2020 godine: Žičani vaporizatori za elektronske cigarete i elektronske uređaje za pušenje; duhan, sirov ili prerađen; duhanski proizvodi uključujući cigare, cigarete, cigarilose, duhan za uvijanje cigareta, duhan za lule, duhan za žvakanje, duhan za šmrkanje, kretek; snus (duhan u prahu); zamjena za duhan (za nemedicinsku upotrebu); artikli za pušače, uključujući papir za cigarete, tube za cigarete, filtere za cigarete, kutije za duhan, kutije za cigarete, tabakere i pepeljare, lule, džepne mašine za uvijanje cigareta, upaljače; šibice; duhanski štapići, duhanski proizvodi za zagrijavanje, elektronski uređaji, i njihovi djelovi, koji se koriste za zagrijavanje cigareta ili duhana u cilju oslobađanja aerosola koji sadrži nikotin za inhalaciju; tečni nikotinski rastvori za upotrebu u elektronskim cigaretama; elektronski uređaji za pušenje; elektronske cigarete; elektronske cigarete kao zamjena za tradicionalne cigarete; elektronski uređaji koji sadrže aerosol za inhalaciju nikotina; oralni vaporizatori za pušače, duhanski proizvodi i zamjene za duhan; artikli za pušače elektronskih cigareta; dijelovi i oprema za navedene proizvode iz klase 34; uređaji za gašenje cigareta i cigara koje se zagrijavaju i duhanskih štapića koji se zagrijavaju; punjive elektronske kutije za cigarete. Pravo prvenstva datuma podnošenja prijave 14/08/2020 godine: zaštitne kutije, ukrasne navlake i torbe za elektronske cigarete, uređaji za grijanje duhana i elektronski uređaji za pušenje; nosači i držači elektronskih cigareta, uređaja za grijanje duhana i elektronskih uređaja za pušenje u automobilima; spremnici za odlaganje korištenih grijanih duhanskih štapića; sredstva za čišćenje, preparati za čišćenje, pribor za čišćenje i četke za čišćenje elektronskih cigareta, uređaja za grijanje duhana i elektronskih urečejrža za pušenje.

- (111) **BAZ2022797** (181) 14/08/2030
 (210) BAZ2022797A (220) 14/08/2020
 (151) 24/03/2022
 (732) **Philip Morris Products S.A.**
Quai Jeanrenaud 3, 2000 Neuchâtel, CH
 (740) "LINEA SERVICES" d.o.o. Sarajevo
 (540)

**TOGETHER.
FORWARD.**

(511)

34 Žičani vaporizatori za elektronske cigarete i elektronske uređaje za pušenje; duhan, sirov ili prerađen; duhanski proizvodi uključujući cigare, cigarete, cigarilose, duhan za uvijanje cigareta, duhan za lule, duhan za žvakanje, duhan za šmrkanje, kretek; snus (duhan u prahu); zamjena za duhan (za nemedicinsku upotrebu); artikli za pušače, uključujući papir za cigarete, tube za cigarete, filtere za cigarete, kutije za duhan, kutije za cigarete, tabakere i pepeljare, lule, džepne mašine za uvijanje cigareta, upaljače; šibice; duhanski štapići, duhanski proizvodi za zagrijavanje, elektronski uređaji, i njihovi djelovi, koji se koriste za zagrijavanje cigareta ili duhana u cilju oslobađanja aerosola koji sadrži nikotin za inhalaciju; tečni nikotinski rastvori za upotrebu u elektronskim cigaretama; elektronski uređaji za pušenje; elektronske cigarete; elektronske cigarete kao zamjena za tradicionalne cigarete; elektronski uređaji koji sadrže aerosol za inhalaciju nikotina; oralni vaporizatori za pušače, duhanski proizvodi i zamjene za duhan; artikli za pušače elektronskih cigareta; dijelovi i oprema za navedene proizvode iz klase 34; uređaji za gašenje cigareta i cigara koje se zagrijavaju i duhanskih štapića koji se zagrijavaju; punjive elektronske kutije za cigarete.

- (111) **BAZ2022800** (181) 17/08/2030
 (210) BAZ2022800A (220) 17/08/2020
 (151) 29/03/2022
 (732) **Khairat Al Minafie CO for Transport and General Trading Ltd.**

27, boulevard Saborni, Varna 9000, BG

- (740) Dragan Mićunović
 (540)

MILANO

(511)

34 Duvan; duvan za zamotavanje; zamjena za duvan; proizvodi od duvana; aromatizovani duvan; filteri za duvan; lule za duvan; sirovi duvan; duvan za žvakanje; šibice; sigurnosne šibice; cigarete; proizvodi za pušače; pribor za pušenje; upaljači za pušače; pepeljare za pušače.

(111) **BAZ2022803** (181) 17/08/2030
 (210) BAZ2022803A (220) 17/08/2020
 (151) 29/03/2022
 (732) **Khairat Al Minafie CO for Transport and General Trading Ltd.**
27, boulevard Saborni, Varna 9000, BG
 (740) Dragan Mićunović
 (540)

CLEOPATRA

(511)
 34 Duvan; duvan za zamotavanje; zamjena za duvan; proizvodi od duvana; aromatizovani duvan; filteri za duvan; lule za duvan; sirovi duvan; duvan za žvakanje; šibice; sigurnosne šibice; cigarete; proizvodi za pušače; pribor za pušenje; upaljači za pušače; pepeljare za pušače.

(111) **BAZ2022804** (181) 17/08/2030
 (210) BAZ2022804A (220) 17/08/2020
 (151) 29/03/2022
 (732) **Khairat Al Minafie CO for Transport and General Trading Ltd.**
27, boulevard Saborni, Varna 9000, BG
 (740) Dragan Mićunović
 (540)

ZUMARRET

(511)
 34 Duvan; duvan za zamotavanje; zamjena za duvan; proizvodi od duvana; aromatizovani duvan; filteri za duvan; lule za duvan; sirovi duvan; duvan za žvakanje; šibice; sigurnosne šibice; cigarete; proizvodi za pušače; pribor za pušenje; upaljači za pušače; pepeljare za pušače.

(111) **BAZ2022805** (181) 17/08/2030
 (210) BAZ2022805A (220) 17/08/2020
 (151) 29/03/2022
 (732) **Khairat Al Minafie CO for Transport and General Trading Ltd.**
27, boulevard Saborni, Varna 9000, BG
 (740) Dragan Mićunović
 (540)

MOND RICH

(511)
 34 Duvan; duvan za zamotavanje; zamjena za duvan; proizvodi od duvana; aromatizovani duvan; filteri za duvan; lule za duvan; sirovi duvan; duvan za žvakanje; šibice; sigurnosne šibice; cigarete; proizvodi za pušače; pribor za pušenje; upaljači za pušače; pepeljare za pušače.

(111) **BAZ2022810** (181) 19/08/2030
 (210) BAZ2022810A (220) 19/08/2020
 (151) 30/03/2022
 (732) **Dexcom, Inc.**
6340 Sequence Drive, San Diego, CA 92121, US
 (740) PETOŠEVIĆ d.o.o.
 (540)

DEXCOM

(511)
 9 Računalni softver I hardver koji se koriste kod prihvatanja, skupljanja, obrade, prikaza, pohrane i prijenosa medicinskih i fizioloških podataka.;

10 Medicinski uređaji, a naročito, medicinski senzori koji su ugrađeni ili umetnuti u ljudsko tijelo i koriste se za kontinuirano praćenje koncentracije glukoze u ljudskom tijelu i pripadajući pribor, a naročito, prijemnici, kućišta za senzore i uređaji za umetanje senzora.

(111) **BAZ2022811** (181) 19/08/2030
 (210) BAZ2022811A (220) 19/08/2020
 (151) 30/03/2022
 (732) **Dexcom, Inc.**
6340 Sequence Drive, San Diego, CA 92121, US
 (740) PETOŠEVIĆ d.o.o.
 (540)

DEXCOM ONE

(511)
 10 Medicinski uređaji, a naročito, medicinski senzori koji su ugrađeni ili umetnuti u ljudsko tijelo i koriste se za kontinuirano praćenje koncentracije glukoze u ljudskom tijelu i pripadajući pribor, a naročito, prijemnici, kućišta za senzore i uređaji za umetanje senzora.

(111) **BAZ2022813** (181) 20/08/2030
 (210) BAZ2022813A (220) 20/08/2020
 (151) 13/04/2022
 (732) **Natura Pharm d.o.o.**
Gornji Mamići bb, 88226 Kočerin,
Široki Brijeg, BA
 (740) "LINEA SERVICES" d.o.o. Sarajevo
 (540)

NATFORMIN

(511)
 5 Farmaceutski i medicinski preparati.

(111) **BAZ2022814** (181) 20/08/2030
 (210) BAZ2022814A (220) 20/08/2020
 (151) 13/04/2022
 (732) **Natura Pharm d.o.o.**
Gornji Mamići bb, 88226 Kočerin,
Široki Brijeg, BA
 (740) "LINEA SERVICES" d.o.o. Sarajevo
 (540)

PHARMAFLU

(511)
 5 Farmaceutski i medicinski preparati.

(111) **BAZ2022815** (181) 20/08/2030
 (210) BAZ2022815A (220) 20/08/2020
 (151) 13/04/2022
 (732) **Natura Pharm d.o.o.**
Gornji Mamići bb, 88226 Kočerin,
Široki Brijeg, BA
 (740) "LINEA SERVICES" d.o.o. Sarajevo
 (540)

MOTRIX

(511)
 5 Farmaceutski i medicinski preparati.

(111) **BAZ2022816** (181) 20/08/2030
 (210) BAZ2022816A (220) 20/08/2020
 (151) 13/04/2022
 (732) **Natura Pharm d.o.o.**
Gornji Mamići bb, 88226 Kočerin,
Široki Brijeg, BA
 (740) "LINEA SERVICES" d.o.o. Sarajevo
 (540)

ALPINOL

(511)
 5 Farmaceutski i medicinski preparati.

(111) **BAZ2022817** (181) 20/08/2030
 (210) BAZ2022817A (220) 20/08/2020
 (151) 13/04/2022
 (732) **Natura Pharm d.o.o.**
Gornji Mamići bb, 88226 Kočerin,
Široki Brijeg, BA
 (740) "LINEA SERVICES" d.o.o. Sarajevo
 (540)

SOMNIS

(511)
 5 Farmaceutski i medicinski preparati.

(111) **BAZ2022818** (181) 20/08/2030
 (210) BAZ2022818A (220) 20/08/2020
 (151) 13/04/2022
 (732) **Natura Pharm d.o.o.**
Gornji Mamići bb, 88226 Kočerin,
Široki Brijeg, BA
 (740) "LINEA SERVICES" d.o.o. Sarajevo
 (540)

SARGIN

(511)
 5 Farmaceutski i medicinski preparati.

(111) **BAZ2022819** (181) 20/08/2030
 (210) BAZ2022819A (220) 20/08/2020
 (151) 13/04/2022
 (732) **Natura Pharm d.o.o.**

**Gornji Mamići bb, 88226 Kočerin,
 Široki Brijeg, BA**

(740) "LINEA SERVICES" d.o.o. Sarajevo
 (540)

TENSIS

(511)

5 Farmaceutski i medicinski preparati.

(111) **BAZ2022820** (181) 20/08/2030
 (210) BAZ2022820A (220) 20/08/2020
 (151) 13/04/2022
 (732) **Natura Pharm d.o.o.**

**Gornji Mamići bb, 88226 Kočerin,
 Široki Brijeg, BA**

(740) "LINEA SERVICES" d.o.o. Sarajevo
 (540)

PHARMADON

(511)

5 Farmaceutski i medicinski preparati.

(111) **BAZ2022823** (181) 21/08/2030
 (210) BAZ2022823A (220) 21/08/2020
 (151) 30/03/2022
 (732) **TEM MANDEKS d.o.o.**

**Varaždinska broj 2, 88220 Široki Brijeg,
 BA**

(591) plava, bijela
 (540)

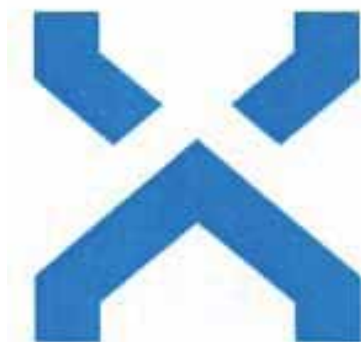

(531) 2.1,7.3,26.3,27.3,27.5,29.1

(511)

9 Softver za automatizaciju kućanstva, Elektroničke kontrolne jedinice, Kontroleri (regulatori), Komunikacijski kontrolori. Ethernet adapteri, Pojačivači signala, Prigušivači osvijetljenja, Nadzorni softver, Uređaj za praćenje potrošnje električne energije. Softver za upravljanje zgradama, softver za praćenje potrošnje električne energije.

(111) **BAZ2022824** (181) 24/08/2030

(210) BAZ2022824A (220) 24/08/2020

(151) 13/04/2022

(732) **Merck Sharp & Dohme Corp.**

**One Merck Drive, Whitehouse Station,
 New Jersey 08889, US**

(740) "INTELBIRO" d.o.o.
 (540)

ISENTRESS

(511)

5 Farmaceutski pripravci.

(111) **BAZ2022825** (181) 24/08/2030

(210) BAZ2022825A (220) 24/08/2020

(151) 30/03/2022

(300) 35080

09/07/2020

AD

(732) **Philip Morris Brands**

**Sarl Quai Jeanrenaud 3, 2000
 Neuchâtel, CH**

(740) "LINEA SERVICES" d.o.o. Sarajevo
 (540)

PURSUE FLAVOR

(511)

34 Duhan, sirovi ili prerađeni; proizvodi od duhana; cigare, cigarete, cigariljosi, duhan za ručno motanje cigareta, duhan za lule, duhan za žvakanje, duhan za šmrkanje, kretek cigarete; snus duhan (duhan u prahu); zamjene za duhan (koje se ne koriste u medicinske svrhe); elektronske cigarete; grijani duhanski proizvodi; elektronički uređaji i njihovi dijelovi koji griju cigarete ili duhan u svrhu otpuštanja aerosola koji sadrži nikotin za inhalaciju; tečna nikotinska otopina za upotrebu kod elektronskih cigareta; pribor za pušače, cigaret papir, cigaret tube, filteri za cigarete, limene kutije za duhan i cigarete, futrole i kutije za cigarete, pepeljare, lule, džepne naprave za motanje cigareta, upaljači, šibice.

(111) **BAZ2022826** (181) 24/08/2030
 (210) BAZ2022826A (220) 24/08/2020
 (151) 30/03/2022
 (732) **Maxi d.o.o.**

VIII ulica br. 44, 76270 Orašje, BA

(740) Marić & Co advokatsko društvo d.o.o.

(591) crvena, bijela

(540)

MAXI

(531) 27.5,29.1

(511)

30 Pekarski proizvodi.;

35 Oglašavanje i reklamiranje, vođenje kancelarijskih poslova; komercijalna administracija; uredski poslovi, usluge maloprodajnih trgovina, veleprodajnih trgovina, posredstvom prodajnih kataloga putem pošte ili putem elektronskih medija, na primjer, putem web stranica ili televizijskih prodajnih programa; usluge veleprodaje, maloprodaje, oglašavanje; objavljivanje reklamnih tekstova; neposredno oglašavanje putem pošiljaka; marketinška istraživanja; oglašavanje na otvorenom; zapošljavanje osoblja; oglašavanje putem radija; oglašavanje putem televizije; on-line oglašavanje na računalnoj mreži; maloprodajne usluge u vezi sa pekarskim proizvodima; veleprodajne usluge u vezi sa pekarskim proizvodima. ;

36 Zakup nekretnina, zakup ili iznajmljivanje zgrada, ugovaranje zakupa i sporazuma o iznajmljivanju nekretnina.;

39 Prijevoz; ambalažiranje i uskladištenje proizvoda; organiziranje putovanja. ;

41 Ugostiteljske usluge (zabava).;

43 Usluge okrepe (pružanje hrane i pića).

(111) **BAZ2022827** (181) 24/08/2030
 (210) BAZ2022827A (220) 24/08/2020
 (151) 30/03/2022

(732) **Dioničko društvo PIVARA TUZLA**
Maršala Tita broj 163, 75000 Tuzla, BA

(540)

Panonska
Sezana

(531) 27.5

(511)

32 Bezalkoholno piće (sok).

(111) **BAZ2022828** (181) 25/08/2030
 (210) BAZ2022828A (220) 25/08/2020
 (151) 14/04/2022

(732) **PREDRAG PELEMIŠ**

Atinska 19/8, 76300 Bijeljina, BA

(540)

MALCI GENIJALCI

(511)

16 Papir i karton; štampane stvari; knjigovezački materijal; fotografije; kancelarijski materijal i kancelarijski pribor, osim namještaja; materijali za obuku i nastavu; plastični omotači, folije i kese za umotavanje i pakovanje.;

41 Obrazovanje; obuka; razonoda; sportske i kulturne aktivnosti.

(111) **BAZ2022829** (181) 25/08/2030
 (210) BAZ2022829A (220) 25/08/2020
 (151) 14/04/2022

(732) **PREDRAG PELEMIŠ**

Atinska 19/8, 76300 Bijeljina, BA

(591) zelena, plava, bijela, crna, braon, crvena, bež

(540)



(531) 2.5,27.5,29.1

(511)

16 Papir i karton; štampane stvari; knjigovezački materijal; fotografije; kancelarijski materijal i kancelarijski pribor, osim namještaja; materijali za obuku i nastavu; plastični omotači, folije i kese za umotavanje i pakovanje.;

41 Obrazovanje; obuka; razonoda; sportske i kulturne aktivnosti.

(111) **BAZ2022832** (181) 27/08/2030
 (210) BAZ2022832A (220) 27/08/2020
 (151) 30/05/2022
 (732) **THE TOWELS Društvo sa ograničenom odgovornošću d.o.o. Visoko Ozrakovići b.b., Visoko, BA**
 (740) ZAK Oprašić, Grubač & Rašeta
 (540)



(531) 2.9,9.1,27.5
 (511)
 7 Automatske mašine za prodaju.;
 37 Čišćenje vozila.;
 39 Nadopunjavanje automatskih mašina za prodaju.

(111) **BAZ2022834** (181) 28/08/2030
 (210) BAZ2022834A (220) 28/08/2020
 (151) 05/04/2022
 (732) **“AC FOOD” d.o.o. Polje bb, 77230 Velika Kladuša, BA**
 (740) KARABDIĆ KERIM
 (540)

BUTIQUE DE CHOCO

(511)
 30 Čokolada, kakao, napitci na bazi kakaoa, čokoladni napitci i pripravci za takve napitke; biskviti, pekarski proizvodi, peciva i konditorski proizvodi, naročito šećerni i čokoladni konditorski proizvodi.

(111) **BAZ2022835** (181) 28/08/2030
 (210) BAZ2022835A (220) 28/08/2020
 (151) 25/03/2022
 (732) **MGA Entertainment Inc. 9220 Winnetka Avenue, Chatsworth, CA 91311, US**
 (740) “LINEA SERVICES” d.o.o. Sarajevo
 (540)

POOPSIE SURPRISE UNICORN

(511)
 28 Društvene igre; igre sa kartama; lutke; odjeća za lutke; kompleti za lutke; slagalice; plišane igračke; figure igračke; kompleti za figure igračke; odjeća za figure igračke; vozila igračke.

(111) **BAZ2022836** (181) 28/08/2030
 (210) BAZ2022836A (220) 28/08/2020
 (151) 25/03/2022
 (732) **MGA Entertainment Inc. 9220 Winnetka Avenue, Chatsworth, CA 91311, US**
 (740) “LINEA SERVICES” d.o.o. Sarajevo
 (540)



(531) 1.15,4.3,27.3,27.5

(511)
 9 Kalkulatori; kamere; softveri za računске igre za upotrebu na mobilnim telefonima; softver za kompjuterske aplikacije za igranje igrica; dvd plejeri; slušalice bubice; standardne slušalice (za glavu); mašine za karaoke; mp3 plejeri; tablet računari; televizori; video kamere; punjači za baterije; prazni usb priključci; edukativni računarski softver za djecu i softver za dječije igrice; sve vrste naočala za oči; zaštitne kacige za sport; maske za ronjenje; prsluci za spašavanje.;
 14 Budilnici; časovnici; nakit; narukvice (nakit); minđuše; ogrlice; prstenje (nakit); prstenje za stopala (nakit); satovi; narukvice za satove.;

16 Knjige za djecu; voštane bojice; flomasteri; markeri za obilježavanje; markeri; razglednice; penkala; časopisi iz oblasti mode, igračaka i fantazije; sveske za skupljanje autografa; sveske za vođenje dnevnika; stripovi; kalendari; sličice za sakupljanje koje ne uključuju karte za igranje;

dječije interaktivne knjige; dnevnici; ukrasni papir za poklone; ukrasne kese; pozivnice; crtani romani; čestitke; magazini; papirne salvete; sveske; notesi; romani; papirne kese za ručak; dekoracije od papira za proslave; papirni stolnjaci; plastične folije za dokumenta; poster; kancelarijski materijal; albumi za lijepljenje sličica; papirni krojevi za izradu odjeće; grafitne olovke; pernice; naljepnice (kancelarijski materijal); kutije za skladištenje izrađene od kartona; i instrumenti za pisanje.;

18 Torbe i kožna galanterija; sportske torbe; rančevi; torbe za plažu; torbe za knjige; novčanici za sitan novac; torbice za kozmetiku koje se prodaju prazne; vojničke torbe; tašne; ruksaci; džepni novčanici; manje putne torbe; ženske tašnice; školske torbe; koferi; cegeri; putne torbe; sanduci; novčanici; futrole za ključeve; suncobrani; i kišobrani. ;

21 Keramičke šolje; držači za začine; češljevi; čaše; posude za tečnost napravljene od stakla i plastike; električne i neelektrične četkice za zube; vreće za prenos ručka koje nisu napravljene od papira; kutije za nošenje ručka; papirne čaše; papirni tanjiri; plastični kontejneri za skladištenje hrane za upotrebu u domaćinstvu; tanjiri; i držači četkica za zube.;

24 Peškiri za kupanje; ćebad za krevete; posteljina; zaštita za dušek; čaršafi; pokrivači za krevete; prekrivači za krevete; jastučnice; ukrasne jastučnice; aplikacije za tekstil; maramice; vreće za spavanje; prekrivači za sto koji nisu od papira; stolnjaci koji nisu od papira; zidni ukrasi od tekstila.;

25 Dječija odjeća, obuća i pokrivala za glavu, naime, košulje, bluže, kaiševi, šorcevi, pantalone, suknje, debeli džemperi, prsluci, dukserice, haljine, kombinezoni, kombinezoni sa dugačkim rukavima, džemperi, odijelca za igru, ogrtači, pidžame, jakne, mantili za kišu, odijela za skijanje, rukavice, rukavice bez prstiju, kostimi za noć veštiva, šeširi, šalovi, kupaći kostimi, donje rublje, platnene portikie, odjeća za bebe, kostimi za prerusavanje, sandale, tregeri za pantalone, ženske čarape, čarape, čizmice, kućne papuče, sportske cipele i čizme.;

26 Pribor za kosu, naime igle za kosu, umeci za kosu u obliku spirale, štikaljke za kosu, hvataljke za kosu, gumice za kosu, platnena gumica za punđu, ekstenzije za kosu; mašne za kosu; trake za kosu, trake za kosu od tekstila; aplikacije za kosu od tekstila.;

28 Igre sa kartama; figure-igračke za sakupljanje; figure-igračke izmišljenih likova; materijal koji se mogu oblikovati, po prirodi plastelin, namijenjen za igru i zabavu; dječiji interaktivni kompleti, naime, hobi setovi koji se prodaju u kompletu i sadrže uređaj, sastojke (dijelove) i alatke za izradu i dekoraciju materijala koji se mogu oblikovati i namijenjeni su za igru i zabavu; sastojci (dijelovi) i alatke za izradu i dekoraciju materijala koji se mogu oblikovati i namijenjeni su za igru i zabavu, a koji se prodaje u kompletu; kutije za nošenje i pohranu materijala koji se može oblikovati i namijenjeni su za igru i zabavu.

(111) **BAZ2022837** (181) 28/08/2030

(210) BAZ2022837A (220) 28/08/2020

(151) 25/03/2022

(732) **MGA Entertainment Inc.**

9220 Winnetka Avenue, Chatsworth, CA 91311, US

(740) "LINEA SERVICES" d.o.o. Sarajevo

(540)

POOPSIE SLIME SURPRISE!

(511)

9 Kalkulatori; kamere; softveri za računске igre za upotrebu na mobilnim telefonima; softver za kompjuterske aplikacije za igranje igrice; dvd plejeri; slušalice bubice; standardne slušalice (za glavu); mašine za karaoke; mp3 plejeri; tablet računari; televizori; video kamere; punjači za baterije; prazni usb priključci; edukativni računarski softver za djecu i softver za dječije igrice; sve vrste naočala za oči; zaštitne kacige za sport; maske za ronjenje; prsluci za spašavanje.;

14 Budilnici; časovnici; nakit; narukvice (nakit); minđuše; ogrlice; prstenje (nakit); prstenje za stopala (nakit); satovi; narukvice za satove.;

16 Knjige za djecu; voštane bojice; flomasteri; markeri za obilježavanje; markeri; razglednice; penkala; časopisi iz oblasti mode, igračaka i fantazije; sveske za skupljanje autografa; sveske za vođenje dnevnika; stripovi; kalendari; sličice za sakupljanje koje ne uključuju karte za igranje; dječije interaktivne knjige; dnevnici; ukrasni papir za poklone; ukrasne kese; pozivnice; crtani romani; čestitke; magazini; papirne salvete; sveske; notesi; romani; papirne kese za ručak; dekoracije od papira za proslave; papirni stolnjaci; plastične folije za dokumenta; poster; kancelarijski materijal; albumi za lijepljenje sličica; papirni krojevi za izradu odjeće; grafitne olovke; pernice; naljepnice (kancelarijski materijal); kutije za skladištenje izrađene od kartona; i instrumenti za pisanje.;

18 Torbe i kožna galanterija; sportske torbe; rančevi; torbe za plažu; torbe za knjige; novčanici za sitan novac; torbice za kozmetiku koje se prodaju prazne; vojničke torbe; tašne; ruksaci; džepni novčanici; manje putne torbe; ženske tašnice; školske torbe; koferi; cegeri; putne torbe; sanduci; novčanici; futrole za ključeve; suncobrani; i kišobrani. ;

21 Keramičke šolje; držači za začine; češljevi; čaše; posude za tečnost napravljene od stakla i plastike; električne i neelektrične četkice za zube; vreće za prenos ručka koje nisu napravljene od papira; kutije za nošenje ručka; papirne čaše; papirni tanjiri; plastični kontejneri za skladištenje hrane za upotrebu u domaćinstvu; tanjiri; i držači četkica za zube.;

24 Peškiri za kupanje; ćebad za krevete; posteljina; zaštita za dušek; čaršafi; pokrivači za krevete; prekrivači za krevete; jastučnice; ukrasne jastučnice; aplikacije za tekstil; maramice; vreće za spavanje; prekrivači za sto koji nisu od papira; stolnjaci koji nisu od papira; zidni ukrasi od tekstila.;

25 Dječija odjeća, obuća i pokrivala za glavu, naime, košulje, bluže, kaiševi, šorcevi, pantalone, suknje, debeli džemperi,

prsluci, dukserice, haljine, kombinezoni, kombinezoni sa dugačkim rukavima, džemperi, odijelca za igru, ogrtači, pidžame, jakne, mantili za kišu, odijela za skijanje, rukavice, rukavice bez prstiju, kostimi za noć veštiva, šeširi, šalovi, kupaći kostimi, donje rublje, platnene portikie, odjeća za bebe, kostimi za prerušavanje, sandale, tregeri za pantalone, ženske čarape, čarape, čizmice, kućne papuče, sportske cipele i čizme.;

26 Pribor za kosu, naime igle za kosu, umeci za kosu u obliku spirale, štipaljke za kosu, hvataljke za kosu, gumice za kosu, platnena gumica za punđu, ekstenzije za kosu; mašne za kosu; trake za kosu, trake za kosu od tekstila; aplikacije za kosu od tekstila.;

28 Igre sa kartama; figure-igračke za sakupljanje; figure-igračke izmišljenih likova; materijal koji se mogu oblikovati, po prirodi plastelin, namijenjen za igru i zabavu; dječiji interaktivni kompleti, naime, hobi setovi koji se prodaju u kompletu i sadrže uređaj, sastojke (dijelove) i alatke za izradu i dekoraciju materijala koji se mogu oblikovati i namijenjeni su za igru i zabavu; sastojci (dijelovi) i alatke za izradu i dekoraciju materijala koji se mogu oblikovati i namijenjeni su za igru i zabavu, a koji se prodaje u kompletu; kutije za nošenje i pohranu materijala koji se može oblikovati i namijenjeni su za igru i zabavu.

(111) **BAZ2022838** (181) 28/08/2030

(210) BAZ2022838A (220) 28/08/2020

(151) 25/03/2022

(732) **MGA Entertainment Inc.**

**9220 Winnetka Avenue, Chatsworth,
CA 91311, US**

(740) "LINEA SERVICES" d.o.o. Sarajevo

(540)

L.O.L. SURPRISE!

(511)

3 Krema za tijelo (kozmetika); losion za tijelo (kozmetika); kozmetika; preparati za šminkanje; ruž za usne; sjaj za usne; lak za nokte; setovi za njegu noktiju; sjenke za oči; maškara; puder za šminkanje; aromatična etarična ulja; preparati za kupanje u obliku pjene; proizvodi za kosu; gel za kosu; maškara za kosu; pjena za kosu; šampon; parfem; sapuni; gelovi za kupanje; pasta za zube; preparati za sunčanje; vlažne maramice za bebe.;

9 Kalkulatori; kamere; softveri za računске igre za upotrebu na mobilnim telefonima; softver za kompjuterske aplikacije za igranje igrice; dvd plejeri; slušalice bubice; standardne slušalice (za glavu); mašine za karaoke; mp3 plejeri; tablet računari; televizori; video kamere; punjači za baterije; prazni usb priključci; edukativni računarski softver za djecu i softver za dječije igrice; sve vrste naočala za oči; zaštitne kacige za sport; maske za ronjenje; prsluci za spašavanje.;

14 Budilnici; časovnici; nakit; narukvice (nakit); minđuše; ogrlice; prstenje (nakit); prstenje za stopala (nakit); satovi; narukvice za satove. ;

16 Knjige za djecu; voštane bojice; flomasteri; markeri za obilježavanje; markeri; razglednice; penkala; časopisi iz

oblasti mode, igračkica i fantazije; sveske za skupljanje autografa; sveske za vođenje dnevnika; stripovi; kalendari; sličice za sakupljanje koje ne uključuju karte za igranje; dječije interaktivne knjige; dnevnici; ukrasni papir za poklone; ukrasne kese; pozivnice; crtani romani; čestitke; magazini; papirne salvete; sveske; notesi; romani; papirne kese za ručak; dekoracije od papira za proslave; papirni stolnjaci; plastične folije za dokumenta; poster; kancelarijski materijal; albumi za lijepljenje sličica; papirni krojevi za izradu odjeće; grafitne olovke; pernice; naljepnice (kancelarijski materijal); kutije za skladištenje izrađene od kartona; i instrumenti za pisanje.;

18 Torbe i kožna galanterija; sportske torbe; rančevi; torbe za plažu; torbe za knjige; novčanici za sitan novac; torbice za kozmetiku koje se prodaju prazne; vojničke torbe; tašne; ruksaci; džepni novčanici; manje putne torbe; ženske tašnice; školske torbe; koferi; cegeri; putne torbe; sanduci; novčanici; futrole za ključeve; suncobrani; i kišobrani.;

21 Keramičke šolje; držači za začine; češljevi; čaše; posude za tečnost napravljene od stakla i plastike; električne i neelektrične četkice za zube; vreće za prenos ručka koje nisu napravljene od papira; kutije za nošenje ručka; papirne čaše; papirni tanjiri; plastični kontejneri za skladištenje hrane za upotrebu u domaćinstvu; tanjiri; i držači četkica za zube. ;

24 Peškiri za kupanje; ćebad za krevete; posteljina; zaštita za dušek; čaršafi; pokrivači za krevete; prekrivači za krevete; jastučnice; ukrasne jastučnice; aplikacije za tekstil; maramice; vreće za spavanje; prekrivači za sto koji nisu od papira; stolnjaci koji nisu od papira; zidni ukrasi od tekstila. ;

25 Dječija odjeća, obuća i pokrivala za glavu, naime, košulje, bluze, kaiševi, šorcevi, pantalone, suknje, debeli džemperi, prsluci, dukserice, haljine, kombinezoni, kombinezoni sa dugačkim rukavima, džemperi, odijelca za igru, ogrtači, pidžame, jakne, mantili za kišu, odijela za skijanje, rukavice, rukavice bez prstiju, kostimi za noć veštiva, šeširi, šalovi, kupaći kostimi, donje rublje, platnene portikle, odjeća za bebe, kostimi za prerušavanje, sandale, tregeri za pantalone, ženske čarape, čarape, čizmice, kućne papuče, sportske cipele i čizme. ;

26 Pribor za kosu, naime igle za kosu, umeci za kosu u obliku spirale, štipaljke za kosu, hvataljke za kosu, gumice za kosu, platnena gumica za punđu, ekstenzije za kosu; mašne za kosu; trake za kosu, trake za kosu od tekstila; aplikacije za kosu od tekstila. ;

30 Bombone, guma za žvakanje, čokolada, gumene mentol bombone, žitarice za doručak, prerađene žitarice, sladoled, aromatizirani sladoledi, smrznute poslastice, grickalice na bazi žitarica, peciva, smrznuta hrana. ;

41 Obrazovne i zabavne usluge koje putem globalne računarske mreže pruža internet stranica sa kompjuterskim igricama, zanimljivosti i aktivnosti za djecu, zabavne usluge, naročito pružanje kontinuiranih internet epizoda sa ličnostima iz svijeta fantazije za djecu putem globalne računarske mreže; usluge zabave, prije svega pozorišne predstave uživo, interaktivne i pozorišne predstave; usluge zabave, naročito pružanje interaktivnih igraonica za djecu.

(111) **BAZ2022839** (181) 28/08/2030
 (210) BAZ2022839A (220) 28/08/2020
 (151) 22/03/2022

(732) **MGA Entertainment Inc.**
**9220 Winnetka Avenue, Chatsworth,
 CA 91311, US**

(740) "LINEA SERVICES" d.o.o. Sarajevo
 (540)

L.O.L. SURPRISE!

(511)
 28 Društvene igre; Igre sa kartama; lutke; odjeća za lutke; kompleti za lutke; slagalice; plišane igračke; figure igračke; kompleti za figure igračke; odjeća za figure igračke; vozila igračke.

(111) **BAZ2022840** (181) 28/08/2030
 (210) BAZ2022840A (220) 28/08/2020
 (151) 25/03/2022

(732) **MGA Entertainment Inc.**
**9220 Winnetka Avenue, Chatsworth,
 CA 91311, US**

(740) "LINEA SERVICES" d.o.o. Sarajevo
 (540)



(531) 24.17,25.7,27.5.

(511)
 3 Krema za tijelo (kozmetika); losion za tijelo (kozmetika); kozmetika; preparati za šminkanje; ruž za usne; sjaj za usne; lak za nokte; setovi za njegu noktiju; sjenke za oči; maskara; puder za šminkanje; aromatična etarična ulja; preparati za kupanje u obliku pjene; proizvodi za kosu; gel za kosu; maskara za kosu; pjena za kosu; šampon; parfem; sapuni; gelovi za kupanje; pasta za zube; preparati za sunčanje; vlažne maramice za bebe.;

9 Kalkulatori; kamere; softveri za računске igre za upotrebu na mobilnim telefonima; softver za kompjuterske aplikacije za igranje igrica; dvd plejeri; slušalice bubice; standardne slušalice (za glavu); mašine za karaoke; mp3 plejeri; tablet računari; televizori; video kamere; punjači za baterije; prazni usb priključci; edukativni računarski softver za djecu i softver za dječije igrice; sve vrste naočala za oči; zaštitne kacige za sport; maske za ronjenje; prsluci za spašavanje.;

14 Budilnici; časovnici; nakit; narukvice (nakit); minđuše; ogrlice; prstenje (nakit); prstenje za stopala (nakit); satovi; narukvice za satove. ;

16 Knjige za djecu; voštane bojice; flomasteri; markeri za obilježavanje; markeri; razglednice; penkala; časopisi iz oblasti mode, igračaka i fantazije; sveske za skupljanje autografa; sveske za vođenje dnevnika; stripovi; kalendari; sličice za sakupljanje koje ne uključuju karte za igranje; dječije interaktivne knjige; dnevnici; ukrasni papir za poklone; ukrasne kese; pozivnice; crtani romani; čestitke; magazini; papirne salvete; sveske; notesi; romani; papirne kese za ručak; dekoracije od papira za proslave; papirni stolnjaci; plastične folije za dokumenta; poster; kancelarijski materijal; albumi za lijepljenje sličica; papirni krojevi za izradu odjeće; grafitne olovke; pernice; naljepnice (kancelarijski materijal); kutije za skladištenje izrađene od kartona; i instrumenti za pisanje.;

18 Torbe i kožna galanterija; sportske torbe; rančevi; torbe za plažu; torbe za knjige; novčanici za sitan novac; torbice za kozmetiku koje se prodaju prazne; vojničke torbe; tašne; ruksaci; džepni novčanici; manje putne torbe; ženske tašnice; školske torbe; koferi; cegeri; putne torbe; sanduci; novčanici; futrole za ključeve; suncobrani; i kišobrani.;

21 Keramičke šolje; držači za začine; češljevi; čaše; posude za tečnost napravljene od stakla i plastike; električne i neelektrične četkice za zube; vreće za prenos ručka koje nisu napravljene od papira; kutije za nošenje ručka; papirne čaše; papirni tanjiri; plastični kontejneri za skladištenje hrane za upotrebu u domaćinstvu; tanjiri; i držači četkica za zube. ;

24 Peškiri za kupanje; ćebad za krevete; posteljina; zaštita za dušek; čaršafi; pokrivači za krevete; prekrivači za krevete; jastučnice; ukrasne jastučnice; aplikacije za tekstil; maramice; vreće za spavanje; prekrivači za sto koji nisu od papira; stolnjaci koji nisu od papira; zidni ukrasi od tekstila. ;

25 Dječija odjeća, obuća i pokrivala za glavu, naime, košulje, bluze, kaiševi, šorcevi, pantalone, suknje, debeli džemper, prsluci, dukserice, haljine, kombinezoni, kombinezoni sa dugačkim rukavima, džemper, odijelca za igru, ogrtači, pidžame, jakne, mantili za kišu, odijela za skijanje, rukavice, rukavice bez prstiju, kostimi za noć veštiva, šeširi, šalovi, kupaći kostimi, donje rublje, platnene portikle, odjeća za bebe, kostimi za prerusavanje, sandale, tregeri za pantalone, ženske čarape, čarape, čizmice, kućne papuče, sportske cipele i čizme. ;

26 Pribor za kosu, naime igle za kosu, umeci za kosu u obliku spirale, štipaljke za kosu, hvataljke za kosu, gumice za kosu, platnena gumica za pundu, ekstenzije za kosu; mašne za kosu; trake za kosu, trake za kosu od tekstila; aplikacije za kosu od tekstila. ;

30 Bombone, guma za žvakanje, čokolada, gumene mentol bombone, žitarice za doručak, prerađene žitarice, sladoled, aromatizirani sladoledi, smrznute poslastice, grickalice na bazi žitarica, peciva, smrznuta hrana. ;

41 Obrazovne i zabavne usluge koje putem globalne računarske mreže pruža internet stranica sa kompjuterskim igricama, zanimljivosti i aktivnosti za djecu, zabavne usluge, naročito pružanje kontinuiranih internet epizoda sa ličnostima iz svijeta fantazije za djecu putem globalne računarske mreže; usluge zabave, prije svega pozorišne predstave uživo, interaktivne i pozorišne predstave; usluge zabave, naročito pružanje interaktivnih igraonica za djecu.

- (111) **BAZ2022841** (181) 28/08/2030
 (210) BAZ2022841A (220) 28/08/2020
 (151) 25/03/2022
 (732) **MGA Entertainment Inc.**
**9220 Winnetka Avenue, Chatsworth,
 CA 91311, US**
 (740) "LINEA SERVICES" d.o.o. Sarajevo
 (540)



- (531) 24.17,25.7,27.5
 (511)

28 Društvene igre; Igre sa kartama; lutke; odjeća za lutke; kompleti za lutke; slagalice; plišane igračke; figure igračke; kompleti za figure igračke; odjeća za figure igračke; vozila igračke.

- (111) **BAZ2022842** (181) 28/08/2030
 (210) BAZ2022842A (220) 28/08/2020
 (151) 25/03/2022
 (732) **MGA Entertainment Inc.**
**9220 Winnetka Avenue, Chatsworth,
 CA 91311, US**
 (740) "LINEA SERVICES" d.o.o. Sarajevo
 (540)



- (531) 26.4,27.5
 (511)

28 Igračke, igre, predmeti za igru, naime, figure akcionih likova, automati i mašine na žeton za igranje igrice, baloni, društvene igre, igre sa kartama, dječija kozmetika za igru, figure-igračke za sakupljanje, ukrasi za jelku, izuzev slatkiša i svjetlećih objekata; konfeti, lutke, odjeća za lutke, namještaj za lutke, frizbi, fudbalske lopte, lopte za igranje, karte za igranje, plišane igračke, lutke za lutkarske predstave, slagalice, igračke koje se mogu voziti, igračke za igranje uloga, rolšue, skejtbord, figure igračke, kompleti za igranje sa figurama igračkama, vozila igračke, kompleti vozila igračkaka, skuteri igračke i igračke na navijanje.

- (111) **BAZ2022844** (181) 28/08/2030
 (210) BAZ2022844A (220) 28/08/2020
 (151) 07/04/2022
 (732) **PCM Beheer B.V. Utrechtsestraatweg
 224, NL-3911TX Rhenen, NL**
 (740) Nihad Sijerčić
 (591) plava, tamno plava, svujetlo plava,
 bijela, zelena, tamno siva, svijetlo siva,
 narandžasta
 (540)

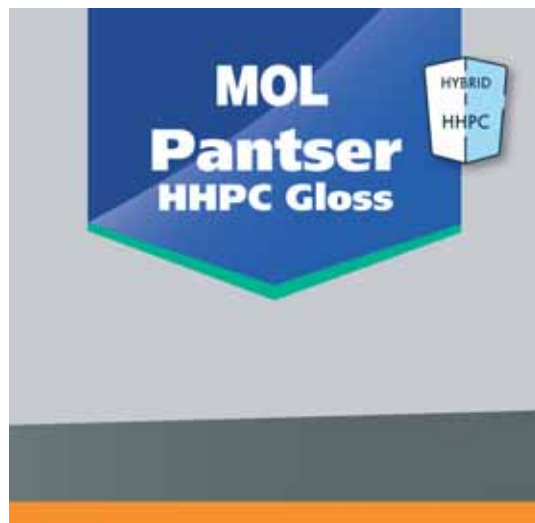

- (531) 24.1,26.4,26.5,27.5,29.1
 (511)

2 Boje, lakovi i glazure; razređivači, bojila, a sve kao dodaci za boje, lakove i glazure; antikorozivni proizvodi i konzervansi za drvo; bojila; nagrizajuće boje; sirova prirodna smola; metali u obliku folije i praha za slikare, dekoratere, štampare i umjetnike.

(111) **BAZ2022846** (181) 01/09/2030
 (210) BAZ2022846A (220) 01/09/2020
 (151) 16/03/2022
 (732) **Carlsberg Srbija d.o.o.**
Proleterska 17, 21413 Čelarevo, RS
 (740) MSA IP
 (591) oker, bijela, teget, svijetlo siva, svijetlo
 plava
 (540)



(531) 18.1,19.8,26.4,27.5,29.1
 (511)

32 Pivo; mineralne i gazirane vode i druga bezalkoholna pića; voćni napitci i voćni sokovi; sirupi i ostali preparati za pripremanje napitaka.

(111) **BAZ2022847** (181) 01/09/2030
 (210) BAZ2022847A (220) 01/09/2020
 (151) 13/04/2022
 (732) **Lidl Stiftung & Co. KG Stiftsbergstrasse 1, 74172 Neckarsulm, DE**
 (740) Marić & Co advokatsko društvo d.o.o.
 (591) crvena, bijela, narandžasta
 (540)



(531) 27.5,29.1
 (511)

3 Preparati za bijeljenje i ostale tvari za pranje rublja; preparati za čišćenje, poliranje, odmaščivanje i ribanje; sapuni, deterdženti; parfemi, esencijalna ulja, kozmetički proizvodi, losioni za kosu i sredstva za pranje zubi; dezodorani za osobnu upotrebu.

(111) **BAZ2022848** (181) 01/09/2030
 (210) BAZ2022848A (220) 01/09/2020
 (151) 13/04/2022
 (732) **Lidl Stiftung & Co. KG Stiftsbergstrasse 1, 74172 Neckarsulm, DE**
 (740) Marić & Co advokatsko društvo d.o.o.
 (591) crvena, smeđa, bijela, crna
 (540)



(531) 1.15,25.3,26.11,27.5,29.1
 (511)

30 Pekarski proizvodi i slastice, keksi i slastičarski proizvodi, sve obloženo čokoladom, čokolada i proizvodi od čokolade obuhvaćeni ovim razredom.

(111) **BAZ2022849** (181) 02/09/2030
 (210) BAZ2022849A (220) 02/09/2020
 (151) 16/03/2022
 (732) **NOBEL LIJEK d.o.o.**
Hasiba Brankovića 9, 71000 Sarajevo, BA
 (740) STAM d.o.o.
 (591) nijanse plave, crvena, narandžasta, nijanse žute
 (540)

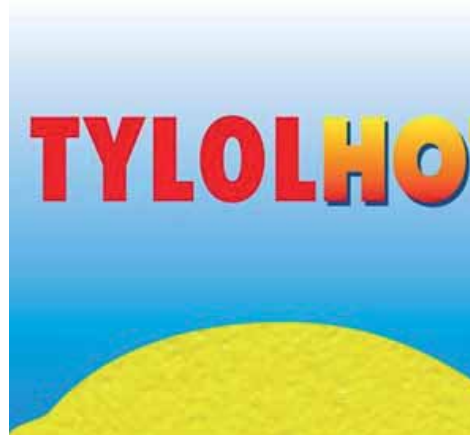

(531) 5.7,27.5,29.1
 (511)

5 Farmaceutski proizvodi.

- (111) **BAZ2022851** (181) 04/09/2030
 (210) BAZ2022851A (220) 04/09/2020
 (151) 19/04/2022
 (732) **“BioLife” d.o.o. Sarajevo**
ul. Zmaja od Bosne br. 7, 71000 Sarajevo, BA
 (740) KARABDIĆ KERIM
 (591) crvena, nijanse crvene, bijela, plava, zelena
 (540)



- (531) 1.15,5.9,8.7,19.7,27.5,29.1
 (511)
 30 Kečap (umak od rajčice).

- (111) **BAZ2022852** (181) 04/09/2030
 (210) BAZ2022852A (220) 04/09/2020
 (151) 19/04/2022
 (732) **“BioLife” d.o.o. Sarajevo**
ul. Zmaja od Bosne br. 7, 71000 Sarajevo, BA
 (740) KARABDIĆ KERIM
 (591) žuta, nijanse žute, plava, bijela, crvena, zelena, nijanse zelene

(540)



- (531) 1.15,5.9,8.7,19.7,27.5,29.1
 (511)
 30 Majoneza.

- (111) **BAZ2022853** (181) 04/09/2030
 (210) BAZ2022853A (220) 04/09/2020
 (151) 21/04/2022
 (732) **Janssen Biotech, Inc. (Pennsylvania corporation)**
800 Ridgeview Drive, Horsham, Pennsylvania 19044, US
 (740) DR DIANA PROTIĆ TKALČIĆ & PARTNERS d.o.o.
 (540)

REMICADE

- (511)
 5 Humani farmaceutski preparati.

(111) **BAZ2022854** (181) 07/09/2030
 (210) BAZ2022854A (220) 07/09/2020
 (151) 30/03/2022

(732) **Riot Games, Inc.**
12333 West Olympic Blvd., Los Angeles, CA 90064, US

(740) MSA IP

(591) bijela, zlatna, svijetlo smeđa
 (540)



(531) 27.5,29.1

(511)

9 Zvučnici; računarski miševi; računarski programi koji se koriste za praćenje statusa različitih korisnika usluga onlajn interaktivnog igranja igrica i onlajn povezivanje igrača sa drugim igračima svih nivoa vještina; softver „proširene stvarnosti“ za igranje video igara koji se može preuzeti; softver za igre za mobilne telefone koji se može preuzeti; podcastovi koji se mogu preuzeti u oblasti e-sporta i video igara; softver za video igre koji se može preuzeti; video igre koje se mogu preuzeti; softver za igre virtualne realnosti koji se može preuzeti za igranje video igara; slušalice - bubice; naočare za vid; slušalice; interaktivni multimedijски programi za video igre; podloge za miševe; snimljeni softver „proširene stvarnosti“ za igranje video igara; snimljeni softver za virtualnu realnost za igranje video igara; naočare za sunce; kertridži za video igre; diskovi za video igre; softver za video igre; softver za video igre i priručnici u elektronskom formatu koji se prodaju kao cjelina; softver za video igre koji se može preuzeti preko globalne računarske mreže i bežičnih uređaja.;

18 Višenamjenske torbe; ruksaci; novčanici za kovanice; kozmetičke torbice koje se prodaju prazne; ruksaci (veće) sa ućukom; cilindrične tekstilne torbe; torbice za nošenje na bokovima; ručne torbe; futrole za ključeve; prtljag; oznake za prtljag; kurirske torbe; ceger torbe (torte torbe); kišobrani; novčanici. ;

25 Odjeća, naime, kaiševi, kaputi, kostimi za igre sa ulogama, haljine, rukavice, kostimi za Noć vještica, dukserice sa kapuljačom, odjeća za bebe, jakne, udobna odjeća za nošenje kod kuće, pantalone, puloveri, kabanice, marame, šalovi, bluze, košulje, šorcevi, suknje, pidžame, kratke čarape, donji dijelovi trenerki, duks majice, džemperi, kupaći kostimi, majice kratkih rukava, gornji dijelovi odjeće, donji veš, obuća, pokrivala za glavu.;

38 Usluge emitovanja i prenosa (striminga) igranja video igara i takmičenja u igranju video igara putem globalnih komunikacionih mreža, Interneta i bežičnih mreža.;

41 Organizovanje i uživo vođenje takmičenja, izložbi i turnira koji se odnose na video igre; usluge rasonode, naime, softver za video igre koji se ne može preuzeti a koji omogućava korisnicima da prave, mjenjaju, učitavaju, preuzimaju, dijele, pregledaju i objavljuju sadržaj interaktivnih video igara koji

su stvorili korisnici, muziku i druge medijske datoteke putem globalnih računarskih mreža, interneta i bežičnih mreža; usluge rasonode, naime, organizovanje sastanaka uživo sa obožavaocima (fanovima) i konferencija u oblasti rasonode, gejminga, video igara i e-sportova; usluge rasonode, naime, pružanje on-lajn video igara; usluge rasonode, naime, omogućavanje privremenog korištenja video igara koje se ne mogu preuzimati; usluge organizovanja takmičenja u igranju video igara, izložbi i turnira; usluge objavljivanja video igara; pružanje usluga objavljivanja on-lajn stripova, grafičkih romana i priča sa scenama i likovima zasnovanih na video igrama koje se ne mogu preuzimati; usluge pružanja on-lajn igara „proširene stvarnosti“; pružanje on-lajn informacija u vezi sa video igrama; pružanje on-lajn usluga u vezi sa trivia igricama (kvizovima), savjetima i strategijama za video igre; pružanje usluga on-lajn igranja igara virtualne stvarnosti.

(111) **BAZ2022855** (181) 07/09/2030

(210) BAZ2022855A (220) 07/09/2020

(151) 04/05/2022

(732) **SmartView d.o.o.**

Kordunaška 1, 11000 Beograd, RS

(740) "LINEA SERVICES" d.o.o. Sarajevo

(591) crna, crvena

(540)



(531) 26.11,27.5,29.1

(511)

7 Kosilice travnjaka (mašine); kuhinjske mašine, električne; mašine za peglanje; mašine za pranje veša; mašine za pranje pod visokim pritiskom; mašine za pranje suda; mašine za cijedenje veša; mikseri, električni; motorna testera; centrifugalne mašine za sušenje veša (bez grijanja).;

9 Audio i video prijemnici; vage za kupatila; video ekrani; voki-toki; modemi; pametni satovi; projektni ekrani; televizijski aparati.;

11 Aparati za grijanje; aparati za grijanje, električni; aparati za grijanje na čvrsta, tečna ili gasna goriva; aparati za pečenje; aparati za filtriranje vode; aparati za hlađenje zraka; aparati za hlađenje pića; aparati i mašine za prečišćavanje zraka; aparati i mašine za prečišćavanje vode; aparati i mašine za hlađenje; aparati na vruć zrak; grijna tijela; električne ploče za kuhanje; zamrzivači; instalacije i aparati za ventilaciju (klimatizaciju); klima uređaji; mašine za kafu, električne; mikrovalne pećnice (uređaji za kuhanje); pumpe za grijanje; rashladne vitrine.

(111) **BAZ2022856** (181) 08/09/2030
 (210) BAZ2022856A (220) 08/09/2020
 (151) 30/03/2022

(732) **GALENIKA a.d.**
Ul. Batajnički drum bb, 11080 Beograd,
RS

(740) Dragan Mićunović
 (540)

FLONIVIN

(511)

5 Farmaceutski, medicinski i veterinarski preparati; sanitarni preparati za upotrebu u medicini; dijetetska hrana i supstance prilagođene za upotrebu u medicini ili veterinarsku upotrebu; hrana za bebe; dijetetski dodaci (dodaci ishrani) za ljude i životinje.

(111) **BAZ2022857** (181) 08/09/2030
 (210) BAZ2022857A (220) 08/09/2020
 (151) 30/03/2022

(732) **GALENIKA a.d.**
Ul. Batajnički drum bb, 11080 Beograd,
RS

(740) Dragan Mićunović

(591) ljubičasta, plava, zelena, bijela
 (540)



(531) 3.1,26.4,27.5,29.1

(511)

5 Farmaceutski preparati, dodaci ishrani.

(111) **BAZ2022859** (181) 10/09/2030
 (210) BAZ2022859A (220) 10/09/2020
 (151) 01/04/2022

(732) **GALENIKA a.d.**
Ul. Batajnički drum bb, 11080 Beograd,
RS

(740) Dragan Mićunović

(591) bordo, crvena, narandžasta, roza, bijela
 (540)

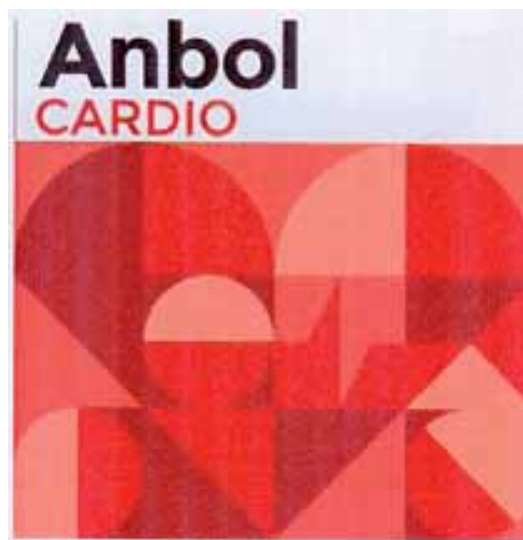

(531) 2.9,25.7,26.7,27.5,29.1

(511)

5 Farmaceutski preparati.

(111) **BAZ2022862** (181) 11/09/2030
 (210) BAZ2022862A (220) 11/09/2020
 (151) 18/04/2022

(732) **May Cheong Toy Products Factory**
Limited Unit

901-2, 9/F East Ocean Centre, 98
Granville Road, Tsimshatsui East,
Kowloon, HK

(740) PETOŠEVIĆ d.o.o. Sarajevo
 (540)

Maisto

(531) 26.11,27.5

(511)

16 Papir, karton i proizvodi od tih materijala koji nisu obuhvaćeni drugim klasama; štamparski proizvodi; proizvodi za uvezivanje knjiga; fotografije; pribor za pisanje; ljepila (ljepljive tvari) za papirnate proizvode ili za kućanstvo; slikarski pribor; kistovi; pisaće mašine i kancelarijski pribor (osim namještaja); oprema za nastavu i obuku (osim aparata); plastični materijali za ambalažu (koji nisu obuhvaćeni drugim klasama); štamparska slova; klišeji.;

28 Igračke, igre, predmeti za igranje; automobili igračke; vozila igračke; umanjeni modeli automobila, umanjeni modeli vozila; kompleti za pravljenje umanjenih modela automobila i vozila; božićne igračke; obrazovne igračke; igračke za djecu predškolskog uzrasta; elektronske igračke.;

35 Oglašavanje i reklamiranje; vođenje komercijalnih poslova; komercijalna administracija; uredski poslovi; maloprodaja, veleprodaja i online maloprodaja igračaka, igara i predmeta za igranje.

(111) **BAZ2022863** (181) 11/09/2030

(210) BAZ2022863A (220) 11/09/2020

(151) 16/05/2022

(732) **PharmaS zastupanje, konsalting, marketing, d.o.o. Sarajevo****Ilidža, Sarajevo Dio, Ul. Pijačna broj 14 K, BA**

(591) crna, siva, zelena, narandžasta

(540)

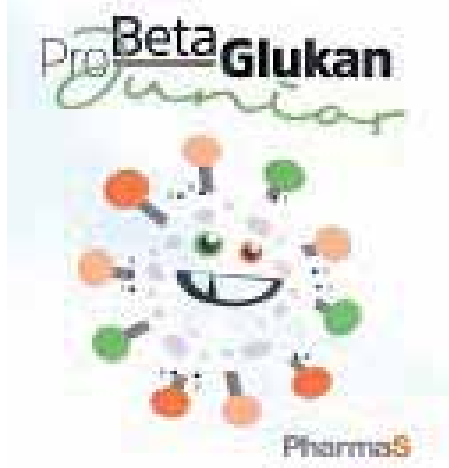

(531) 1.13,3.13,4.5,27.5,29.1.1,29.1

(511)

5 Vitamini i vitaminski pripravci; dodaci prehrani koji sadrže vitamine; dodaci prehrani; hrana za dojenčad; dijetne tvari za medicinske potrebe; higijenski pripravci za medicinske potrebe; higijenski pripravci za medicinsku uporabu; higijenski pripravci i proizvodi; farmaceutski proizvodi i prirodna ljekovita sredstva; pripravci za uporabu kao prehrambeni dodaci za ljude [medicinski]; farmaceutski pripravci za ljudsku primjenu; farmaceutski pripravci za regulaciju imunološkog sustava; farmaceutski preparati

za prevenciju bolesti imunskog sustava; farmaceutski preparati za prevenciju poremećaja imunskog sustava; dijetetski prehrambeni pripravci prilagođeni za medicinske potrebe; dodaci prehrani i dijetetski pripravci; dijetetski prehrambeni proizvodi za medicinske potrebe; dijetetski i hranjivi dodaci; homeopatski farmaceutski proizvodi; farmaceutski pripravci.

(111) **BAZ2022864** (181) 10/09/2030

(210) BAZ2022864A (220) 10/09/2020

(151) 01/04/2022

(732) **BEEEMED d.o.o. Tuzla****Proleterskih brigada br. 60, 75213 Lipnica, BA**

(591) smeđa, žuta, narandžasta, crna, bijela

(540)



(531) 3.13,5.3,27.5,29.1

(511)

29 Džemovi; namazi na bazi orašastih plodova; pekmezi; tahini; ušecereno voće.;

30 Čaj; čajevi, nemedicinski; kolači; krekeri; kristalizirani kandirani šećer; kurkuma; matična mliječ; med; medenjaci; musli; nadomjesci za kavu; namazi na bazi čokolade; okliglice na bazi brašna; orašasti plodovi obloženi čokoladom; pahuljice od sušenih žitarica; pastile (bomboni); propolis (pčelinji proizvod); rižini krekeri; slad za ljudsku prehranu; sladila, prirodna; visokoproteinske pločice od žitarica.;

31 Cvijeće, prirodno; cvijeće, sušeno za ukrašavanje; voće, svježe.

(111) **BAZ2022867** (181) 16/09/2030
 (210) BAZ2022867A (220) 16/09/2020
 (151) 16/03/2022

(732) **Goodyear Tyres UK Limited**
2920 Trident Court, Solihull Parkway
Birmingham Business Park, B37 7YN
Birmingham, GB

(740) PETOŠEVIĆ d.o.o.
 (540)

TRAILMAX RAID

(511)
 12 Pneumatici (gume vozila).

(111) **BAZ2022868** (181) 16/09/2030
 (210) BAZ2022868A (220) 16/09/2020
 (151) 16/03/2022

(732) **Nebojša Antić**
Pavla Labata 11 B, 11000 Beograd, RS

(740) "Živko Mijatović & Partners" d.o.o.
 (591) ljubičasta
 (540)

Floravitex

(531) 27.5,29.1
 (511)

5 Farmaceutski preparati; eliksiri (farmaceutski preparati); medicinska trava (ljekovito bilje); hormoni za medicinsku upotrebu; tinkture za upotrebu u medicini; kapsule za farmaceutsku upotrebu; medicinski tonici; dijetetska hrana prilagođena za medicinske namjene; dijetetske supstance prilagođene za medicinsku upotrebu; nutritivni dodaci (dodaci prehrani).

(111) **BAZ2022870** (181) 18/09/2030
 (210) BAZ2022870A (220) 18/09/2020
 (151) 05/04/2022

(300) 34913
 14/04/2020

AD

(732) **Philip Morris Products S.A.**

Quai Jeanrenaud 3, 2000 Neuchâtel,
CH

(740) "LINEA SERVICES" d.o.o. Sarajevo
 (540)

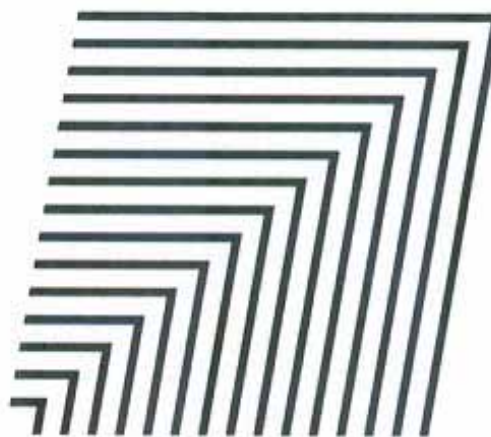

(531) 25.7,26.3,26.13

(511)

34 Žičani vaporizatori za elektronske cigarete i elektronske uređaje za pušenje; duhan, sirov ili prerađen; duhanski proizvodi uključujući cigare, cigarete, cigarilose, duhan za uvijanje cigareta, duhan za lule, duhan za žvakanje, duhan za šmrkanje, kretek; snus (duhan u prahu); zamjena za duhan (za nemedicinsku upotrebu); artikli za pušače, uključujući papir za cigarete, tube za cigarete, filtere za cigarete, kutije za duhan, kutije za cigarete i pepeljare, lule, džepne mašine za uvijanje cigareta, upaljače; šibice; duhanski štapići, duhanski proizvodi za zagrijavanje, elektronski uređaji i njihovi dijelovi koji se koriste za zagrijavanje cigareta ili duhana u cilju oslobađanja aerosola koji sadrži nikotin za inhalaciju; tečni nikotinski rastvori za upotrebu u elektronskim cigaretama; elektronski uređaji za pušenje; elektronske cigarete; elektronske cigarete kao zamjena za tradicionalne cigarete; elektronski uređaji koji sadrže aerosol za inhalaciju nikotina; oralni vaporizatori za pušače, duhanski proizvodi i zamjene za duhan; artikli za pušače elektronskih cigareta; dijelovi i oprema za navedene proizvode iz klase 34; uređaji za gašenje zagrijanih cigareta i cigara i zagrijanih duhanskih štapića; punjive elektronske kutije za cigarete.

(111) **BAZ2022871** (181) 18/09/2030
 (210) BAZ2022871A (220) 18/09/2020
 (151) 05/04/2022
 (300) 34915

14/04/2020

AD

(732) **Philip Morris Products S.A.**

**Quai Jeanrenaud 3, 2000 Neuchâtel,
 CH**

(740) "LINEA SERVICES" d.o.o. Sarajevo
 (540)

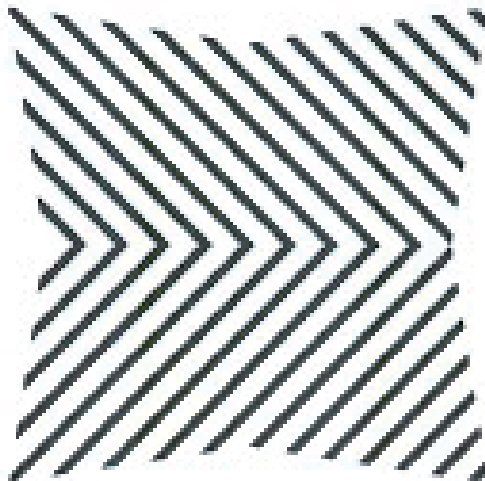

(531) 25.7,26.3,26.4,26.13

(511)

34 Žičani vaporizatori za elektronske cigarete i elektronske uređaje za pušenje; duhan, sirov ili prerađen; duhanski proizvodi uključujući cigare, cigarete, cigarilose, duhan za uvijanje cigareta, duhan za lule, duhan za žvakanje, duhan za šmrkanje, kretek; snus (duhan u prahu); zamjena za duhan (za nemedicinsku upotrebu); artikli za pušače, uključujući papir za cigarete, tube za cigarete, filtere za cigarete, kutije za duhan, kutije za cigarete i pepeljare, lule, džepne mašine za uvijanje cigareta, upaljače; šibice; duhanski štapići, duhanski proizvodi za zagrijavanje, elektronski uređaji i njihovi djelovi koji se koriste za zagrijavanje cigareta ili duhana u cilju oslobađanja aerosola koji sadrži nikotin za inhalaciju; tečni nikotinski rastvori za upotrebu u elektronskim cigaretama; elektronski uređaji za pušenje; elektronske cigarete; elektronske cigarete kao zamjena za tradicionalne cigarete; elektronski uređaji koji sadrže aerosol za inhalaciju nikotina; oralni vaporizatori za pušače, duhanski proizvodi i zamjene za duhan; artikli za pušače elektronskih cigareta; dijelovi i oprema za navedene proizvode iz klase 34; uređaji za gašenje zagrijanih cigareta i cigara i zagrijanih duhanskih štapića; punjive elektronske kutije za cigarete.

(111) **BAZ2022872** (181) 18/09/2030
 (210) BAZ2022872A (220) 18/09/2020
 (151) 05/04/2022
 (300) 41244

14/04/2020

AD

(732) **Philip Morris Products S.A.**

**Quai Jeanrenaud 3, 2000 Neuchâtel,
 CH**

(740) "LINEA SERVICES" d.o.o. Sarajevo
 (540)



(531) 25.7,26.2,26.11

(511)

34 Žičani vaporizatori za elektronske cigarete i elektronske uređaje za pušenje; duhan, sirov ili prerađen; duhanski proizvodi uključujući cigare, cigarete, cigarilose, duhan za uvijanje cigareta, duhan za lule, duhan za žvakanje, duhan za šmrkanje, kretek; snus (duhan u prahu); zamjena za duhan (za nemedicinsku upotrebu); artikli za pušače, uključujući papir za cigarete, tube za cigarete, filtere za cigarete, kutije za duhan, kutije za cigarete i pepeljare, lule, džepne mašine za uvijanje cigareta, upaljače; šibice; duhanski štapići, duhanski proizvodi za zagrijavanje, elektronski uređaji i njihovi djelovi koji se koriste za zagrijavanje cigareta ili duhana u cilju oslobađanja aerosola koji sadrži nikotin za inhalaciju; tečni nikotinski rastvori za upotrebu u elektronskim cigaretama; elektronski uređaji za pušenje; elektronske cigarete; elektronske cigarete kao zamjena za tradicionalne cigarete; elektronski uređaji koji sadrže aerosol za inhalaciju nikotina; oralni vaporizatori za pušače, duhanski proizvodi i zamjene za duhan; artikli za pušače elektronskih cigareta; dijelovi i oprema za navedene proizvode iz klase 34; uređaji za gašenje zagrijanih cigareta i cigara i zagrijanih duhanskih štapića; punjive elektronske kutije za cigarete.

(111) **BAZ2022873** (181) 18/09/2030
 (210) BAZ2022873A (220) 18/09/2020
 (151) 05/04/2022
 (300) 41243
 14/04/2020
 AD
 (732) **Philip Morris Products S.A.**
Quai Jeanrenaud 3, 2000 Neuchâtel,
CH
 (740) "LINEA SERVICES" d.o.o. Sarajevo
 (540)



(531) 25.7,26.3,26.7,26.13

(511)

34 Žičani vaporizatori za elektronske cigarete i elektronske uređaje za pušenje; duhan, sirov ili prerađen; duhanski proizvodi uključujući cigare, cigarete, cigarilose, duhan za uvijanje cigareta, duhan za lule, duhan za žvakanje, duhan za šmrkanje, kretek; snus (duhan u prahu); zamjena za duhan (za nemedicinsku upotrebu); artikli za pušače, uključujući papir za cigarete, tube za cigarete, filtere za cigarete, kutije za duhan, kutije za cigarete i pepeljare, lule, džepne mašine za uvijanje cigareta, upaljače; šibice; duhanski štapići, duhanski proizvodi za zagrijavanje, elektronski uređaji i njihovi djelovi koji se koriste za zagrijavanje cigareta ili duhana u cilju oslobađanja aerosola koji sadrži nikotin za inhalaciju; tečni nikotinski rastvori za upotrebu u elektronskim cigaretama; elektronski uređaji za pušenje; elektronske cigarete; elektronske cigarete kao zamjena za tradicionalne cigarete; elektronski uređaji koji sadrže aerosol za inhalaciju nikotina; oralni vaporizatori za pušače, duhanski proizvodi i zamjene za duhan; artikli za pušače elektronskih cigareta; dijelovi i oprema za navedene proizvode iz klase 34; uređaji za gašenje zagrijanih cigareta i cigara i zagrijanih duhanskih štapića; punjive elektronske kutije za cigarete.

(111) **BAZ2022874** (181) 18/09/2030
 (210) BAZ2022874A (220) 18/09/2020
 (151) 27/05/2022
 (732) **Corteva Agriscience LLC**
9330 Zionsville Road, Indianapolis,
Indiana 46268, US
 (740) "LINEA SERVICES" d.o.o. Sarajevo
 (540)

LORTAMA

(511)

5 Pesticidi, preparati za uništavanje štetočina, fungicidi, herbicidi, insekticidi.

(111) **BAZ2022877** (181) 18/09/2030
 (210) BAZ2022877A (220) 18/09/2020
 (151) 07/06/2022
 (732) **Fedi d.o.o.**
Huseina Kulenovića 2, 72000 Zenica,
BA
 (540)

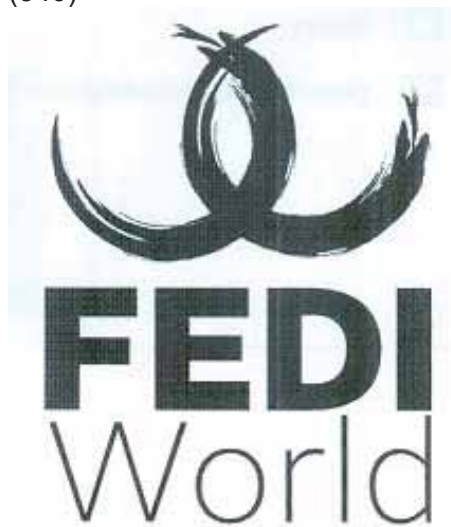

(531) 26.2,26.2,26.13,27.5

(511)

1 Kemijski proizvodi za uporabu u industriji, znanosti, fotografiji, kao i poljoprivredi, hortikulturi i šumarstvu; Neprerađene vještačke smole, neprerađene plastične tvari; Smjese za gašenje i sprječavanje požara; Preparati za kaljenje i zavarivanje; Supstance za štavljenje životinjskih koža i krzna; Ljepljive supstance za uporabu u industriji; Kitovi i druga punila u obliku paste; Kompost, prirodna i umjetna gnojiva; Biološki preparati za uporabu u industriji i znanosti. ;

2 Boje, glazure, lakovi; Sredstva za zaštitu od hrđe i truljenja drveta; Sredstva za bojenje, boje; Tinte za tiskanje, označavanje i graviranje; Sirove prirodne smole; Metali

u obliku listova i praha za slikare, dekoratere, tiskare i umjetnike. ;

16 Papir i karton; Tiskane stvari; Knjigovezački materijal; Fotografije; Uredski materijal i uredski pribor, osim namještaja; Ljepila za uredske i kudne potrebe; Materijali za crtanje i materijali za umjetnike; Kistovi; Materijali za obuku i nastavu; Plastični omotači, folije i vredice za umotavanje i pakiranje; Tiskarska slova, klišeji.;

18 Koža i imitacije kože; Životinjska koža i krzno; Prtljažne i torbe za nošenje; Kišobrani i suncobrani; Štapovi za hodanje; Bičevi, saračka i sedlarska oprema; Ogrlice, povodci i odjeda za životinje.;

22 Užad i uzice; Mreže; Šatori i cerade;Tende, nadstrešnice od tekstila ili sintetičkog materijala; Jedra; Vrede za transport i skladištenje materijala bez ambalaže u rinfuzi; Materijali za postavljanje i punjenje, osim papira, kartona, gume ili plastike; Sirovi vlaknasti tekstilni materijali i zamjene za njih. ;

23 Prediva i konac, za tekstilnu uporabu.;

24 Tekstil i zamjena za tekstil;Tkanine za domadinstvo; Zavjese od tekstila ili plastike.;

26 Čipka, uzice i vez, i pozamanterijske trake i vrpce; Dugmad, kopče i petlje, pribadače i igle; Vještačko cvijede; Ukrasi za kosu; Vještačka kosa.;

27 Tepisi, dilimi, prostirke i otirači, linoleum i drugi materijali za pokrivanje podova; Prekrivači za zidove (netekstilni).;

35 Ogllašavanje; Vođenje poslova; Poslovno upravljanje; Uredski poslovi. ;

39 Prijevoz; Pakovanje i skladištenje roba; Organiziranje putovanja.

(111) **BAZ2022878** (181) 18/09/2030

(210) BAZ2022878A (220) 18/09/2020

(151) 08/06/2022

(732) **Velvet Trade d.o.o. (Begić Omer)
Hasana Merdžanovića 42, 71320
Vogošća, BA**

(591) siva, plava, bijela

(540)



(531) 25.3,26.3,26.4,27.5,29.1

(511)

1 Hemijski proizvodi za upotrebu u industriji, nauci, fotografiji, kao i poljoprivredi, hortikulturi i šumarstvu; neprerađene vještačke smole, neprerađene plastične materije; smjese za gašenje i sprečavanje požara; preparati za kaljenje i zavarivanje; supstance za štavljenje životinjskih koža i krzna; ljepljive supstance za upotrebu u industriji; kitovi i druga punila u obliku paste; kompost, prirodna i umjetna đubriva; biološki preparati za upotrebu u industriji i nauci.;

29 Meso, riba, živina i divljač; mesni ekstrakti; konzervisano, zamrznuto, sušeno i kuhano voće i povrće; želei, džemovi, kompoti; jaja; mlijeko, sir, puter, jogurt i drugi mliječni proizvodi; ulja i masti za ishranu.;

30 Kafa, čaj, kakao i zamjena za kafu (vještačka kafa); riža, tjestenina i rezanci; tapioka i sago; brašno i proizvodi od žitarica; hljeb, peciva i poslastice; čokolada; sladoledi, sorbeti i drugi jestivi led; šećer, med, melasa; kvasac, prašak za pecivo; so, dodaci jelima, začini, konzervisano začinsko bilje; sirće, sosovi i drugi dodaci jelu; led [zamrznuta voda].

(111) **BAZ2022880** (181) 21/09/2030

(210) BAZ2022880A (220) 21/09/2020

(151) 16/03/2022

(732) **Plastoflex d.o.o. Gračanica**

**Branilaca grada b.b., 75320 Gračanica,
BA**

(591) zelena, ljubičasta

(540)



(531) 26.1,27.5,29.1

(511)

21 Pribor za domaćinstvo i kuhinju, naime, mlatilice za muhe, štupaljke, kuhače, kašike za preljevanje i vadičepe, kao i pribor za posluživanje, naime, hvataljke za šećer, hvataljke za led, lopatice za serviranje pita i kolača i kutljače; posude za domaćinstvo, kuhinju i kuhanje, naime, vaze, boce, štedne kasice-prasice, kofe, posude za miješanje koktela, kuhinjske lonce i tave i neelektrične čajnike i pretis/ekspres lonce; podmetače za posuđe i stalke za dekantere; pribor za baštovanstvo, naime, baštovanske rukavice, prozorske žardinjere, kante za zalivanje i mlaznice za crijeva za zalivanje.

- (111) **BAZ2022881** (181) 21/09/2030
 (210) BAZ2022881A (220) 21/09/2020
 (151) 13/04/2022
 (732) **Delta Trade d.o.o.**

Sarajevska 263A, Zenica, BA

(540)

sanday
back to nature

- (531) 5.3,24.17,27.3,27.5

(511)

29 Ulja i masti za ishranu; mahunarke i koštunjavo voće pripremljeno za ljudsku prehranu; sjemenke pripremljene za ljudsku ishranu bez začina i arona; hrana na bazi voća ili povrća; čips; konzervirano, zamrznuto, sušeno i kuhano voće i povrće; prerađevine od voća za poslastičarstvo. ;

30 Čaj; riža, tjestenina i rezanci; sladoled; začini, kozervirano začinsko bilje; žitarice pripremljene za ljudsku konzumaciju na primjer: zobene pahuljice, kukuruzni čips, musli; koštunjavo voće sa čokoladnim preljevom; kruh, peciva i poslastice.;

32 Voćni napici i voćni sokovi.

- (111) **BAZ2022882** (181) 22/09/2030
 (210) BAZ2022882A (220) 22/09/2020
 (151) 14/04/2022
 (300) 88847192
 25/03/2020
 US

(732) **Amazon Technologies, Inc.**
410 Terry Avenue North Seattle, Washington 98109, Corporation, Nevada, US

(740) **PETOŠEVIĆ d.o.o.**

(540)

**AMAZON
ADVERTISING**

(511)

9 Računalni softver koji se može preuzimati za izradu i dostavu digitalnog sadržaja i oglašavanje putem globalnih komunikacijskih mreža; računalni softver koji se može preuzimati, a naročito, softver koji stiče korisničke postavke radi prilagodbe teme i izgleda digitalnog sadržaja i oglašavanja; računalni softver koji se može preuzimati za praćenje, nadzor i izvještavanje o trendovima za potrebe oglašavanja, marketinga i promidžbe; računalni softver koji se može preuzimati za procjenu i analizu ponašanja potrošača na području oglašavanja i marketinga; računalni

softver koji se može preuzimati za kupnju medija; računalni softver koji se može preuzimati za potrebe praćenja, nadzora i izvještavanja o trendovima za potrebe oglašavanja, marketinga i promidžbe; računalni softver koji se može preuzimati za potrebe razvoja tehnologije, podataka i analitičkih alata usmjerenih na oglašavanje; računalni softver koji se može preuzimati za potrebe procjene ponašanja potrošača; računalni softver koji se može preuzimati za izradu i dostavu digitalnog sadržaja i oglašavanje putem globalnih komunikacijskih mreža; računalni softver koji se može preuzimati za prilagodbu teme i izgleda digitalnog sadržaja i oglašavanje.;

16 Tiskani reklamni i promotivni materijali, a naročito, tiskani prikazi u obliku informacijske grafike i promotivnih materijala koji se prodaju drugima za oglašavanje i promicanje proizvoda i usluga drugih.;

35 Usluge oglašavanja i marketinga koje se pružaju putem društvenih medija i marketinga pretraživača; objavljivanje reklamnih tekstova; analiza istraživanja tržišta i oglašavanje podataka radi pružanja oglasnih i marketinških strategija za uvida; usluge praćenja poslovanja i savjetovanja, a naročito, upotreba analitičkih i statističkih modela za razumijevanje potrošača i poslovanja preduzeća i predviđanje tržišnih trendova i radnji; poslovno strateško planiranje na području istraživanja tržišta odnosa s medijima, marketinških analiza, istraživanja o potrošačima i provođenje anketa za istraživanje poslovanja i tržišta; stvaranje, pisanje, uređivanje, objavljivanje i distribucija oglasnih materijala s tekstovima, prikazima i sadržajem; usluge planiranja i kupnje medijskog prostora, a naročito, savjetovanje klijenata o iznajmljivanju i kupnji oglasnog vremena i oglasnog prostora za dostavu reklamnih poruka putem vremena emitiranja, tiskovnog prostora, zatvorenih prostora, otvorenih prostora ili digitalnog prostora; plakatiranje (oglašavanje); usluge oglašavanja plaćanjem po kliku; priprema audio vizualnih prezentacija za upotrebu u oglašavanju; proizvodnja, usluge post produkcije, pisanje, objavljivanje, i distribucija oglasnih materijala u obliku kinematografskih, video i zvučnih djela; pružanje analize podataka u obliku prikupljanja i analiziranja trendova kupovanja potrošača i karakteristika za optimiziranje digitalnih ponuda i promocija; odnosi s javnošću (propaganda); iznajmljivanje i kupnja vremena i prostora za oglašavanje na svim sredstvima komunikacije i medijima za druge.;

41 Obrazovne usluge, a naročito, razvijanje kurikuluma za druge na područjima oglašavanja i marketinga.;

42 Pružatelj aplikacijskih usluga (ASP) sa softverom za izradu oglasa za druge; softver kao usluga (SaaS) za izradu i dostavu digitalnog sadržaja i oglašavanje putem globalnih komunikacijskih mreža; softver kao usluga [SaaS], a naročito, softver koji stiče korisničke postavke radi prilagodbe teme i izgleda digitalnog sadržaja i oglašavanja; softver kao usluga (SaaS) za praćenje, nadzor i izvještavanje o trendovima za potrebe oglašavanja, marketinga i promidžbe; softver kao usluga (SaaS) za procjenu i analizu ponašanja potrošača na području oglašavanja i marketinga; softver kao usluga (SaaS) za potrebe praćenja, nadzora i izvještavanja o trendovima za potrebe oglašavanja, marketinga i promidžbe; softver kao usluga (SaaS) za potrebe razvoja tehnologije, podataka i analitičkih alata usmjerenih na oglašavanje; softver kao usluga (SaaS) za potrebe procjene ponašanja potrošača; pružanje online softvera koji se ne može preuzimati za kupnju medijskog prostora; pružanje online softvera koji se ne može preuzimati za izradu i dostavu digitalnog sadržaja i oglašavanja putem globalnih komunikacijskih mreža; pružanje online softvera koji se ne može preuzimati za prilagodbu teme i izgleda digitalnog sadržaja i oglašavanja.

(111) **BAZ2022884** (181) 22/09/2030
 (210) BAZ2022884A (220) 22/09/2020
 (151) 14/04/2022
 (732) **“Ma’rock” d.o.o. Sarajevo**
Ul. Stupska 19/I, 71000 Sarajevo, BA
 (540)

SAPPHO

(511)
 3 Eterična ulja, kozmetički serumi, maske (kozmetičke) za lice, piling za tijelo, peelinzi za lice, sapuni za lice i tijelo, losioni za lice, krema za lice, mlijeko za ciscenje lica, tonici za lice, mlijeko (kozmetičko) za uklanjanje šminke, kreme za kozu, kreme za tijelo, mlijeko za tijelo, maske za tijelo, losioni za tijelo, kreme za ruke, kreme za brijanje, kreme za suncanje, kozmetički preparati za suncanje, losioni za kosu, maske za kosu, balzami za usne, proizvodi za njegu zuba, šamponi, ulja za masažu.;

10 Kozmetički aparati za estetske tretmane kože lica i tijela, rolleri za lice, gua sha masazeri za lice, maske od kamencica za oci i tretmane/ masažu lica.;

11 Kozmetički frižideri.

(111) **BAZ2022885** (181) 23/09/2030
 (210) BAZ2022885A (220) 23/09/2020
 (151) 16/03/2022
 (732) **MARBO PRODUCT d.o.o.**

Đorđa Stanojevića 14, 11000 Beograd, RS

(740) PETOŠEVIĆ d.o.o.
 (591) crvena, žuta, plava, bijela, zelena, bež, smeđa
 (540)



(531) 1.15,5.11,8.3,8.7,11.1,19.3,25.5,29.1

(511)
 29 Grickalice na bazi krompira; čips od krompira; listići od krompira.

(111) **BAZ2022887** (181) 23/09/2030
 (210) BAZ2022887A (220) 23/09/2020
 (151) 16/03/2022
 (732) **MARBO PRODUCT d.o.o.**

Đorđa Stanojevića 14, 11000 Beograd, RS

(740) PETOŠEVIĆ d.o.o.
 (591) crvena, žuta, plava, bijela, zelena, bež, smeđa
 (540)



(531) 1.15,5.9,8.7,11.1,19.3,25.5,27.5,29.1

(511)
 29 Grickalice na bazi krompira; čips od krompira; listići od krompira.

(111) **BAZ2022889** (181) 24/09/2030
 (210) BAZ2022889A (220) 24/09/2020
 (151) 22/03/2022

(732) **TOYOTA JIDOSHA KABUSHIKI KAISHA (also trading as TOYOTA MOTOR CORPORATION)**

1, Toyota-cho, Toyota-shi, Aichi-ken, JP

(740) PETOŠEVIĆ d.o.o.
 (540)

GR 010

(511)
 12 Automobili i strukturalni dijelovi za njih.

(111) **BAZ2022891** (181) 25/09/2030
 (210) BAZ2022891A (220) 25/09/2020
 (151) 30/05/2022
 (732) **Edgewell Personal Care Brands, LLC 6 Research Drive, Shelton, Connecticut 06484, US**
 (740) PETOŠEVIĆ d.o.o.
 (540)

SHARPENING YOUR STYLE

(511)
 3 Preparati za brijanje, preparati poslije brijanja.;
 8 Žileti i britve.

(111) **BAZ2022892** (181) 28/09/2030
 (210) BAZ2022892A (220) 28/09/2020
 (151) 26/05/2022
 (732) **S.C. Johnson & Son, Inc.**
1525 Howe Street, Racine, WI 53403-2236, US
 (740) Dragan Mićunović
 (540)

OUST

(511)
 3 Preparati za osvježavanje zraka (mirisni pripravci); preparati za parfemisanje zraka.;
 5 Preparati za prečišćavanje zraka, preparati za uklanjanje mirisa, dezodoransi za neličnu upotrebu, preparati za dezodoriranje prostorija ili atmosfere.

(111) **BAZ2022893** (181) 28/09/2030
 (210) BAZ2022893A (220) 28/09/2020
 (151) 22/03/2022
 (732) **TOYOTA JIDOSHA KABUSHIKI KAISHA (also trading as TOYOTA MOTOR CORPORATION)**
1, Toyota-cho, Toyota-shi, Aichi-ken, JP
 (740) PETOŠEVIĆ d.o.o.
 (540)

TOYOTA BZ1

(511)
 12 Automobili i strukturalni dijelovi za njih.

(111) **BAZ2022894** (181) 28/09/2030
 (210) BAZ2022894A (220) 28/09/2020
 (151) 30/05/2022
 (732) **GOOD GAME GLOBAL d.o.o. Škričeva 39, 10000 Zagreb, HR**
 (740) Milanović-Lalić Mirna
 (540)



**GOOD
GAME**

(531) 4.5,16.1,27.5
 (511)

9 Softver za igrice; računarski programi za video igre; mobilne aplikacije; programi za elektronske igrice koji se mogu preuzeti sa Interneta; medijski sadržaj; elektronske publikacije koje se mogu preuzeti sa Interneta; navlake za mobitele.;

18 Ruksaci; torbe; kišobrani.;

25 Odjeća za sport; muška odjeća; ležerna odjeća; bejzbolske kape; odjeća za slobodno vrijeme; majice kratkih rukava; sportske majice s kapuljačom; jakne (odjeća); košulje; pokrivala za glavu.;

28 Akcijske figurice za igranje; akcijske igračke; plišane lutke; kontroleri za uređaje za videoigre.;

35 Marketinške usluge u vezi s e-sportskim događajima; usluge oglašavanja u vezi s e-sportskim događajima; usluge promocije u vezi sa e-sportskim događajima; usluge poslovnog upravljanja i konsultacija; poslovno upravljanje za osobe iz svijeta sporta.;

38 Strujanje [difuzija] audio i video materijala na Internetu u području e-sportova; emitovanje e-sportskih događanja.;

41 Treniranje u oblasti e-sporta; suđenje na e-sportskim utakmicama; pružanje objekata za e-sport; organizovanje takmičenja u e-sportovima; produkcija e-sportskih događanja; organizovanje e-sportskih aktivnosti; organizovanje e-sportskih događanja; usluge zabave u oblasti e-sporta; izvođenje uživo događaja iz područja e-sporta; pružanje informacija u vezi s e-sportom; zabavne usluge putem video igra; usluge zabave računarskim i video igrama; produkcija zvučnih zapisa, videozapisa, multimedijских sadržaja i fotografija.;

42 Razvoj softvera.

(111) **BAZ2022895** (181) 29/09/2030

(210) BAZ2022895A (220) 29/09/2020

(151) 25/03/2022

(732) **DOMOD d.o.o. Sarajevo**

Srđana Aleksića 20, 71000 Sarajevo, BA

(740) KARABDIĆ KERIM

(540)

DOMOTEC

(511)

7 Elektromehanički aparati za kuhinju (drobilice i miješalice za hranu, preše za voće, električni mlinovi za kafu); strojevi za pranje veša.;

8 Ručni alati i sprave s ručnim pokretanjem; noževi, viljuške i kašike; hladno oružje; mehaničke i električne sprave za brijanje.;

9 Znanstveni, nautički, geodetski, fotografski, kinematografski i optički aparati i instrumenti kao i aparati i instrumenti za vaganje, mjerenje, signalizaciju, kontrolu (inspekciju), za pomoć (spašavanje) i za obuku; aparati i instrumenti za vođenje, distribuiranje, transformiranje, akumuliranje, podešavanje ili upravljanje električnestruje; aparati za snimanje, prijenos ili reprodukciju zvuka ili slike (audio-video oprema); magnetski nosači podataka, diskovi za snimanje; kompaktni diskovi, DVD i drugi digitalni mediji za snimanje; mehanizmi za uređaje koji se pokreću uz prethodno ubacivanje kovanica; registarske blagajne, računari, oprema za obradu podataka i računala; računalni programi [softveri]; računalni hardver; uređaji za gašenje požara.;

11 Uređaji za rasvjetu, grijanje, proizvodnju pare, kuhanje, hlađenje, sušenje, ventilaciju, vodoopskrbu i sanitarna oprema.;

21 Pribor i posuđe za kućanstvo ili za kuhinju; češljevi i spužve; četke, osim kistova; materijali za četke; pribor za čišćenje; sirovo ili poluobrađeno staklo, osim građevnog stakla; stakleni proizvodi, porculansko i keramičko posuđe. ;

35 Veleprodaja i maloprodaja na polju sljedeće robe: pribor za vozila, hemikalije koje se koriste u industriji, nauci i fotografiji, kao i u poljoprivredi, hortikulturi i šumarstvu, farmaceutskim i veterinarskim preparatima, sanitarnim preparatima za medicinske svrhe, željezariji, sitnim metalnim predmetima -hardver, električni kućanski uređaji, električni i elektronički uređaji i instrumenti, audio-video oprema, naročito oprema i pribor za snimanje, prijenos ili reprodukciju zvuka i / ili slike, računarski hardver i softver, datoteke za preuzimanje, fotografski, kinematografski i optički aparati, uređaji i mediji za snimanje, nosači podataka svih vrsta, snimljeni nosači podataka svih vrsta, medicinski uređaji i oprema, električni i neelektrični kućanski uređaji, posuđe i posuđe za kupatilo i kuhinju, uređaji za kuhanje i grijanje, uređaji za hlađenje, uređaji za osvjetljenje, nakit, horološki i kronometrijski instrumenti, pribor za pisanje, namještaj, igračke, računarske i video igre, gimnastički i sportski proizvodi, dijetetske tvari, hrana za bebe, kafa, pripravci od žitarica, sirupi i drugi pripravci za proizvodnju napitaka; oglašavanje; poslovni menadžment; poslovna administracija; uredski poslovi; usluge upravljanja i

administracije, i to usluge na području oglašavanja, poslovnog upravljanja, poslovne administracije i uredske funkcije za firme koje prodaju veleprodajne elektroničke medije i električne uređaje; dogovaranje ugovora za druge u vezi s prodajom robe i pružanjem usluga, te ugovaranje ugovora o kupoprodaji robe i pružanju usluga, sve prethodno navedene usluge za druge, putem elektroničkih mreža podataka, posebno interneta i uključeno u ovaj razred; usluge koje pruža firma za narudžbu pošte za gore spomenutu robu, i to oglašavanje, posebno katalogsko oglašavanje; kompiliranje gore spomenute robe (osim njenog prijevoza) za druge, kako bi se olakšao prikaz i kupnja te robe za kupce; postavljanje narudžbi i upravljanje poslovanjem u polju usluga dostave i računa, uključujući i u okviru e-trgovine.

(111) **BAZ2022896** (181) 29/09/2030

(210) BAZ2022896A (220) 29/09/2020

(151) 06/04/2022

(732) **Amazon Technologies, Inc.**

410 Terry Avenue North Seattle, Washington 98109, Corporation, Nevada, US

(740) PETOŠEVIĆ d.o.o.

(591) crna, narandžasta

(540)



(531) 4.5,24.15,27.5,29.1

(511)

9 Računalni softver koji se može preuzimati za izradu i dostavu digitalnog sadržaja i oglašavanje putem globalnih komunikacijskih mreža; računalni softver koji se može preuzimati, a naročito, softver koji stiče korisničke postavke radi prilagodbe teme i izgleda digitalnog sadržaja i oglašavanja; računalni softver koji se može preuzimati za praćenje, nadzor i izvještavanje o trendovima za potrebe oglašavanja, marketinga i promidžbe; računalni softver koji se može preuzimati za procjenu i analizu ponašanja potrošača na području oglašavanja i marketinga; računalni softver koji se može preuzimati za kupnju medija; računalni softver koji se može preuzimati za potrebe razvoja tehnologije, podataka i analitičkih alata usmjerenih na oglašavanje; računalni softver koji se može preuzimati za potrebe procjene ponašanja potrošača; računalni softver koji se može preuzimati za prilagodbu teme i izgleda digitalnog sadržaja i oglašavanje. ;

16 Tiskani reklamni i promotivni materijali, a naročito, tiskani prikazi u obliku informacijske grafike i promotivnih materijala koji se prodaju drugima za oglašavanje i promicanje proizvoda i usluga drugih. ;

35 Usluge oglašavanja i marketinga koje se pružaju putem društvenih medija i marketinga pretraživača; objavljivanje reklamnih tekstova; analiza istraživanja tržišta i oglašavanje podataka radi pružanja oglasnih i marketinških strategija i uvida; poslovno strateško planiranje na području istraživanja

tržišta odnosa s medijima, marketinških analiza, istraživanja o potrošačima i provođenje anketa za istraživanje poslovanja i tržišta; stvaranje, pisanje, uređivanje, objavljivanje i distribucija oglasnih materijala s tekstovima, prikazima i sadržajem; usluge planiranja i kupnje medijskog prostora, a naročito, savjetovanje klijenata o iznajmljivanju i kupnji oglasnog vremena i oglasnog prostora za dostavu reklamnih poruka putem vremena emitiranja, tiskovnog prostora, zatvorenih prostora, otvorenih prostora ili digitalnog prostora; plakiranje (oglašavanje); usluge oglašavanja plaćanjem po kliku; priprema audio vizualnih prezentacija za upotrebu u oglašavanju; proizvodnja, usluge post produkcije, uređivanje, objavljivanje, i distribucija oglasnih materijala u obliku kinematografskih, video i zvučnih djela; pružanje analize podataka u obliku prikupljanja i analiziranja trendova kupovanja potrošača i karakteristika za optimiziranje digitalnih ponuda i promocija; usluge agencija za odnose s javnošću; iznajmljivanje i kupnja vremena i prostora za oglašavanje na svim sredstvima komunikacije i medijima za druge; oglašavanje i marketing; usluge reklamnih agencija; usluge digitalnog reklamiranja; usluge online reklamiranja za druge; upravljanje online tržištima za prodavce roba i/ili usluga; razvoj koncepata za Internet oglašavanje; proizvodnja reklamnog materijala i reklama; konzultacije o poslovnom upravljanju povezane sa strategijom, marketingom, prodajom, radom, dizajniranjem proizvoda, osobito sa specijalizacijom u upotrebi analitičkih i statističkih modela za razumijevanje i predviđanje potrošačkih, poslovnih i tržišnih trendova i djelovanja.;

41 Obrazovne usluge, a naročito, razvijanje kurikuluma za druge na područjima oglašavanja i marketinga.;

42 Pružatelj aplikacijskih usluga (ASP) sa softverom za izradu oglasa za druge; softver kao usluga (SaaS) za izradu i dostavu digitalnog sadržaja i oglašavanje putem globalnih komunikacijskih mreža; softver kao usluga (SaaS), a naročito, softver koji stiče korisničke postavke radi prilagodbe teme i izgleda digitalnog sadržaja i oglašavanja; softver kao usluga (SaaS) za praćenje, nadzor i izvještavanje o trendovima za potrebe oglašavanja, marketinga i promidžbe; softver kao usluga (SaaS) za procjenu i analizu ponašanja potrošača na području oglašavanja i marketinga; softver kao usluga (SaaS) za potrebe razvoja tehnologije, podataka i analitičkih alata usmjerenih na oglašavanje; softver kao usluga (SaaS) za potrebe procjene ponašanja potrošača; pružanje online softvera koji se ne može preuzimati za kupnju medijskog prostora; pružanje online softvera koji se ne može preuzimati za izradu i dostavu digitalnog sadržaja i oglašavanja putem globalnih komunikacijskih mreža; pružanje online softvera koji se ne može preuzimati za prilagodbu teme i izgleda digitalnog sadržaja i oglašavanja.

(111) **BAZ2022897** (181) 29/09/2030

(210) BAZ2022897A (220) 29/09/2020

(151) 08/06/2022

(732) **TOYOTA JIDOSHA KABUSHIKI KAISHA (also trading as TOYOTA MOTOR CORPORATION)**

1, Toyota-cho, Toyota-shi, Aichi-ken, JP

(740) PETOŠEVIĆ d.o.o.

(540)

TOYOTA BZ3

(511)

12 Automobili i strukturalni dijelovi za njih.

(111) **BAZ2022898** (181) 29/09/2030

(210) BAZ2022898A (220) 29/09/2020

(151) 06/04/2022

(732) **Amazon Technologies, Inc.**

410 Terry Avenue North Seattle, Washington 98109, Corporation, Nevada, US

(740) PETOŠEVIĆ d.o.o.

(540)

amazon advertising

(531) 4.5,24.15,27.5

(511)

9 Računalni softver koji se može preuzimati za izradu i dostavu digitalnog sadržaja i oglašavanje putem globalnih komunikacijskih mreža; računalni softver koji se može preuzimati, a naročito, softver koji stiče korisničke postavke radi prilagodbe teme i izgleda digitalnog sadržaja i oglašavanja; računalni softver koji se može preuzimati za praćenje, nadzor i izvještavanje o trendovima za potrebe oglašavanja, marketinga i promidžbe; računalni softver koji se može preuzimati za procjenu i analizu ponašanja potrošača na području oglašavanja i marketinga; računalni softver koji se može preuzimati za kupnju medija; računalni softver koji se može preuzimati za potrebe razvoja tehnologije, podataka i analitičkih alata usmjerenih na oglašavanje; računalni softver koji se može preuzimati za potrebe procjene ponašanja potrošača; računalni softver koji se može preuzimati za prilagodbu teme i izgleda digitalnog sadržaja i oglašavanje. ;

16 Tiskani reklamni i promotivni materijali, a naročito, tiskani prikazi u obliku informacijske grafike i promotivnih materijala koji se prodaju drugima za oglašavanje i promicanje proizvoda i usluga drugih. ;

35 Usluge oglašavanja i marketinga koje se pružaju putem društvenih medija i marketinga pretraživača; objavljivanje reklamnih tekstova; analiza istraživanja tržišta i oglašavanje podataka radi pružanja oglasnih i marketinških strategija i uvida; poslovno strateško planiranje na području istraživanja tržišta odnosa s medijima, marketinških analiza, istraživanja o potrošačima i provođenje anketa za istraživanje poslovanja i tržišta; stvaranje, pisanje, uređivanje, objavljivanje i distribucija oglasnih materijala s tekstovima, prikazima i sadržajem; usluge planiranja i kupnje medijskog prostora, a naročito, savjetovanje klijenata o iznajmljivanju i kupnji oglasnog vremena i oglasnog prostora za dostavu reklamnih poruka putem vremena emitiranja, tiskovnog prostora, zatvorenih prostora, otvorenih prostora ili digitalnog prostora; plakatiranje (oglašavanje); usluge oglašavanja plaćanjem po kliku; priprema audio vizualnih prezentacija za upotrebu u oglašavanju; proizvodnja, usluge post produkcije, uređivanje, objavljivanje, i distribucija oglasnih materijala u obliku kinematografskih, video i zvučnih djela; pružanje analize podataka u obliku prikupljanja i analiziranja trendova kupovanja potrošača i karakteristika za optimiziranje digitalnih ponuda i promocija; usluge agencija za odnose s javnošću; iznajmljivanje i kupnja vremena i prostora za oglašavanje na svim sredstvima komunikacije i medijima za druge; oglašavanje i marketing; usluge reklamnih agencija; usluge digitalnog reklamiranja; usluge online reklamiranja za druge; upravljanje online tržištima za prodavce roba i/ili usluga; razvoj koncepata za Internet oglašavanje; proizvodnja reklamnog materijala i reklama; konzultacije o poslovnom upravljanju povezane sa strategijom, marketingom, prodajom, radom, dizajniranjem proizvoda, osobito sa specijalizacijom u upotrebi analitičkih i statističkih modela za razumijevanje i predviđanje potrošačkih, poslovnih i tržišnih trendova i djelovanja.;

41 Obrazovne usluge, a naročito, razvijanje kurikuluma za druge na područjima oglašavanja i marketinga. ;

42 Pružatelj aplikacijskih usluga (ASP) sa softverom za izradu oglasa za druge; softver kao usluga (SaaS) za izradu i dostavu digitalnog sadržaja i oglašavanje putem globalnih komunikacijskih mreža; softver kao usluga (SaaS), a naročito, softver koji stiče korisničke postavke radi prilagodbe teme i izgleda digitalnog sadržaja i oglašavanja; softver kao usluga (SaaS) za praćenje, nadzor i izvještavanje o trendovima za potrebe oglašavanja, marketinga i promidžbe; softver kao usluga (SaaS) za procjenu i analizu ponašanja potrošača na području oglašavanja i marketinga; softver kao usluga (SaaS) za potrebe razvoja tehnologije, podataka i analitičkih alata usmjerenih na oglašavanje; softver kao usluga (SaaS) za potrebe procjene ponašanja potrošača; pružanje online softvera koji se ne može preuzimati za kupnju medijskog prostora; pružanje online softvera koji se ne može preuzimati za izradu i dostavu digitalnog sadržaja i oglašavanja putem globalnih komunikacijskih mreža; pružanje online softvera koji se ne može preuzimati za prilagodbu teme i izgleda digitalnog sadržaja i oglašavanja.

(111) **BAZ2022899** (181) 29/09/2030

(210) BAZ2022899A (220) 29/09/2020

(151) 05/04/2022

(732) **Merck Sharp & Dohme Corp.**

**One Merck Drive, Whitehouse Station,
New Jersey 08889, US**

(740) "INTELBIRO" d.o.o.

(540)

LYFNUA

(511)

5 Farmaceutski preparati.

(111) **BAZ2022900** (181) 29/09/2030

(210) BAZ2022900A (220) 29/09/2020

(151) 15/04/2022

(732) **Merck Sharp & Dohme Corp.**

**One Merck Drive, Whitehouse Station,
New Jersey 08889, US**

(740) "INTELBIRO" d.o.o.

(540)

GEFZURIS

(511)

5 Farmaceutski preparati.

(111) **BAZ2022901** (181) 29/09/2030

(210) BAZ2022901A (220) 29/09/2020

(151) 15/04/2022

(732) **Merck Sharp & Dohme Corp.**

**One Merck Drive, Whitehouse Station,
New Jersey 08889, US**

(740) "INTELBIRO" d.o.o.

(540)

LYFDURA

(511)

5 Farmaceutski preparati.

(111) **BAZ2022902** (181) 29/09/2030
 (210) BAZ2022902A (220) 29/09/2020
 (151) 15/04/2022
 (732) **Merck Sharp & Dohme Corp.**
**One Merck Drive, Whitehouse Station,
 New Jersey 08889, US**
 (740) "INTELBIRO" d.o.o.
 (540)

VIFNUEL

(511)
 5 Farmaceutski preparati.

(111) **BAZ2022903** (181) 29/09/2030
 (210) BAZ2022903A (220) 29/09/2020
 (151) 08/06/2022
 (732) **"MADI" d.o.o. Tešanj**
Poslovna zona Vila 16, Tešanj, BA
 (591) crvena, bijela, siva, crna
 (540)



(531) 9.3,24.1,27.5,29.1
 (511)
 29 Meso, riba, živina i divljač; mesni ekstrakti. ;
 35 Oglašavanje.

(111) **BAZ2022904** (181) 29/09/2030
 (210) BAZ2022904A (220) 29/09/2020
 (151) 26/05/2022
 (732) **Digital Asset Management d.o.o. Banja
 Luka**
**Kralja Alfonsa XIII br. 26, 78000 Banja
 Luka, BA**
 (591) svijetlo plava, tamno plava
 (540)



(531) 24.15,27.5,29.1
 (511)
 36 Osiguranje; finansijski poslovi; monetarni poslovi; poslovi
 sa nekretninama. ;
 42 Naučne i tehnološke usluge i istraživanje i projektovanje
 koji se na njih odnose; usluge industrijskih analiza i
 istraživanja; projektovanje i razvoj računarskog hardvera i
 softvera.

(111) **BAZ2022905** (181) 30/09/2030
 (210) BAZ2022905A (220) 30/09/2020
 (151) 22/03/2022
 (732) **TOYOTA JIDOSHA KABUSHIKI
 KAISHA (also trading as TOYOTA
 MOTOR CORPORATION)**
**1, Toyota-cho, Toyota-shi, Aichi-ken,
 JP**
 (740) PETOŠEVIĆ d.o.o.
 (540)

BZ1X

(511)
 12 Automobili i strukturalni dijelovi za njih.

- (111) **BAZ2022906** (181) 30/09/2030
 (210) BAZ2022906A (220) 30/09/2020
 (151) 05/04/2022
 (300) 35244
 03/09/2020
 AD
 (732) **Philip Morris Products S.A.**
Quai Jeanrenaud 3, 2000 Neuchâtel, CH
 (740) "LINEA SERVICES" d.o.o. Sarajevo
 (540)

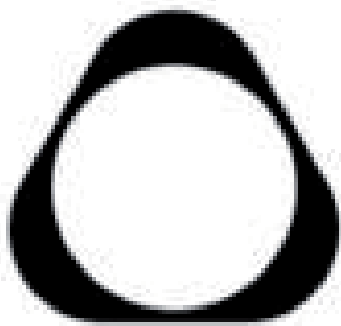

(531) 26.1,26.3

(511)

9 Baterije za elektronske cigarete; baterije za elektronske uređaje koji se koriste za zagrijavanje duhana, punjači za elektronske uređaje koji se koriste za zagrijavanje duhana; USB punjači za elektronske uređaje koji se koriste za zagrijavanje duhana; punjači za elektronske cigarete koji se koriste u automobilima; punjači koji se koriste u automobilima za uređaje za zagrijavanje duhana; punjači za baterije za elektronske cigareta.; 18 Koža i imitacija kože; životinjske kože i krzna; višenamjenske torbe od kože ili imitacije kože, aktovke, torbe za nošenje, džepni novčanici, novčanici, futrole, vrećice, ženske tašne, futrole za ključeve, futrole za kreditne kartice, oznake za prtljag, ručne torbice; sanduci, koferi, putne torbe, putne torbe za odjeću, rucsaci, rančevi, kozmetičke torbice; kišobrani, suncobrani i štapovi za hodanje. ;

35 Usluge maloprodaje i usluge onlajn maloprodaje koje se odnose na proizvode za zagrijavanje duhana, elektronske cigarete, elektronske uređaje za pušenje, elektronske uređaje za zagrijavanje cigareta ili duhana i njihove dijelove, uređaje za oralnu vaporizaciju, raspršivače za elektronske cigarete i uređaje za pušenje, punjive elektronske kutije za cigarete, punjače i platforme za napajanje za navedene proizvode, sprave za gašenje cigareta koje se zagrijavaju i duhanske štapiće koji se zagrijavaju, dijelovi i oprema za navedene proizvode, tečne nikotinske rastvore za elektronske cigarete, zamjene za duhan (koje nisu za medicinsku upotrebu), artikli za pušače, zaštitne kutije, dekorativne navlake i torbe za nošenje elektronskih cigareta i elektronskih uređaja za pušenje, pribor za čišćenje, proizvode za domaćinstvo; usluge marketinškog istraživanja, istraživanja tržišta, praćenja tržišta, ispitivanje javnog mnjenja; upravljanje

odnosima sa klijentima; upravljanje korisničkim uslugama; usluge lojalnosti klijenata; sve ove usluge su isključivo povezane sa elektronskim cigaretama, uređajima za zagrijavanje duhana, elektronskim uređajima za pušenje i baterijama i punjačima za elektronske cigarete, uređajima za zagrijavanje duhana i elektronskim uređajima za pušenje.;

37 Održavanje i popravka elektronskih cigareta, uređaja za zagrijavanje duhana elektronskih uređaja za pušenje; održavanje i popravka baterija i punjača za baterije za elektronske cigarete, uređaja za zagrijavanje duhana i elektronskih uređaja za pušenje; sve ove usluge su isključivo povezane sa elektronskim cigaretama, uređajima za zagrijavanje duhana, elektronskim uređajima za pušenje i baterijama i punjačima za baterije za elektronske cigarete, uređajima za zagrijavanje duhana i elektronskim uređajima za pušenje.; 41 Usluge razonode; organizovanje događaja u kulturne i zabavne svrhe; organizovanje kulturnih aktivnosti.

- (111) **BAZ2022907** (181) 30/09/2030
 (210) BAZ2022907A (220) 30/09/2020
 (151) 05/04/2022
 (300) 35243

28/08/2020

AD

- (732) **Philip Morris Products S.A.**
Quai Jeanrenaud 3, 2000 Neuchâtel, CH
 (740) "LINEA SERVICES" d.o.o. Sarajevo
 (540)



(531) 5.3,27.3,27.5

(511)

12 Žičani vaporizatori za elektronske cigarete i elektronske uređaje za pušenje; duhan, sirov ili prerađen; duhanski proizvodi uključujući cigare, cigarete, cigarilose, duhan za uvijanje cigareta, duhan za lule, duhan za žvakanje, duhan za šmrkanje, kretek; snus (duhan u prahu); zamjena za duhan (za nemedicinsku upotrebu); artikli za pušače, uključujući papir za cigarete, tube za cigarete, filtere za cigarete, kutije za duhan, kutije za cigarete i pepeljare, lule, džepne mašine za uvijanje cigareta, upaljače; šibice; duhanski štapići, duhanski proizvodi za zagrijavanje, elektronski uređaji i njihovi dijelovi koji se koriste za zagrijavanje cigareta ili duhana u cilju oslobađanja aerosola koji sadrži nikotin za inhalaciju; tečni nikotinski rastvori za

upotrebu u elektronskim cigaretama; elektronski uređaji za pušenje; elektronske cigarete; elektronske cigarete kao zamjena za tradicionalne cigarete; elektronski uređaji koji sadrže aerosol za inhalaciju nikotina; oralni vaporizatori za pušače, duhanski proizvodi i zamjene za duhan; artikli za pušače elektronskih cigareta; dijelovi i oprema za navedene proizvode iz klase 34; uređaji za gašenje zagrijanih cigareta i cigara i zagrijanih duhanskih štapića; punjive elektronske kutije za cigarete; zaštitne kutije, ukrasne navlake i kutije za nošenje elektronskih cigareta, uređaja za zagrijavanje duhana i elektronskih uređaja za pušenje; automobilski držači i nosači elektronskih cigareta, uređaja za zagrijavanje duhana i elektronskih uređaja za pušenje; posude za odlaganje korištenih duhanskih štapića koji se zagrijavaju; čistači, preparati za čišćenje, pribor za čišćenje i četkice za čišćenje elektronskih cigareta, uređaja za zagrijavanje duhana i elektronskih uređaja za pušenje.

(111) **BAZ2022909** (181) 01/10/2030

(210) BAZ2022909A (220) 01/10/2020

(151) 22/03/2022

(732) **TOYOTA JIDOSHA KABUSHIKI KAISHA (also trading as TOYOTA MOTOR CORPORATION)**

1, Toyota-cho, Toyota-shi, Aichi-ken, JP

(740) PETOŠEVIĆ d.o.o.

(540)

BZ2X

(511)

12 Automobili i strukturalni dijelovi za njih.

(111) **BAZ2022910** (181) 02/10/2030

(210) BAZ2022910A (220) 02/10/2020

(151) 15/03/2022

(732) **“BETIN” d.o.o. Kalesija**

Miljanovci bb, Kalesija, BA

(540)



(531) 24.17,26.4,26.11,27.5

(511)

41 Kockarnice/igre (usluge kockarnica).

(111) **BAZ2022911** (181) 02/10/2030

(210) BAZ2022911A (220) 02/10/2020

(151) 20/04/2022

(732) **TOYOTA JIDOSHA KABUSHIKI KAISHA (also trading as TOYOTA MOTOR CORPORATION)**

1, Toyota-cho, Toyota-shi, Aichi-ken, JP

(740) PETOŠEVIĆ d.o.o.

(540)

TOYOTA BZ2

(511)

12 Automobili i strukturalni dijelovi za njih.

(111) **BAZ2022915** (181) 05/10/2030

(210) BAZ2022915A (220) 05/10/2020

(151) 22/03/2022

(732) **Obrtnička djelatnost “Lea”, Suljić Aida**

Hadžiristića br. 2, 71000 Sarajevo, BA

(740) PETOŠEVIĆ d.o.o.

(540)

ALLURE

(531) 27.5

(511)

18 Koža i imitacija kože, proizvodi od tih materijala obuhvaćeni u ovaj razred, naročito: privjesci i etikete za prtljagu; vreće za odjeću za putnu prtljagu; torbe; ručne torbe; torbe za kupovinu, torbe za odjeću; torbe za plažu; torbe na kotačiće; lovačke torbe; torbe za spise [aktovke]; diplomatske torbe; eutiji, između ostalog za ključeve; kutijice od kože ili imitacije kože; škrinje; kišobrani; kožni remeni i pojasevi; naprtnjače; novčanici; prtljažni artikli; torbe za struk; torbe za sedlo; životinjske kože pripremljene za izradu krznarskih proizvoda; školske torbe; zaštitni poklopci od kože ili imitacije kože; krzno od životinjskih koža; sedlarski proizvodi; marame i nosiljke s jednom naramenicom za nošenje djece; nosiljke za djecu; marame za bebu; štavljena koža [ne za čišćenje]; kutije od kože za šešire; koferi za kozmetiku bez opreme; presvlake, kožne za pokućstvo; kožni ukrasi za namještaj; kožno remenje za rame; pokrivači od krzna; pokrivači za životinje; vreće [omotači, džepovi], od kože za ambalažu; kišobrani; suncobrani; presvlake za kišobrane; kožna vrpca; kožne vodilice, kožne uzice; novčanici; sportske torbe; navlake za odijela; štavljena koža.;

25 Odjeća; obuća; pletene cipalice za dojenčad; džemper; odjeća od pletenih tkanina; pokrivala za glavu; papuče; odjeća za žene; ženske svečane haljine; svileni rupci; jakne; ženske potkošulje; muški ogrtači; jakne (podstavljene-)

[odjeća]; nošnje; odjeća od krzna; kožna odjeća; leptir mašne; odjevni predmeti koji se nose oko vrata; pojasevi [odjeća]; bodiji [donje rublje]; korzeti [donje rublje]; grudnjaci; pokrivala za glavu [velovi]; čarape; muška odijela; odjeća za muškarce, žene i djecu; košulje; košulje za odjela; polo majice; majice kratkih rukava; gornji dijelovi trenirka; jakne [odjeća]; muške gaće; šušlave trenirke; balske haljine; dugačke haljine; donje rublje; formalna odjeća; vjenčanice; prsluci; ogrtači [odjeća]; pletena odjeća; dijelovi odjeće, obuće i pokrivala za glavu; tute (ženska odjeća); pelerine; mantili; trake za glavu; toke [šeširi]; pidžame; kućni ogrtači; rukavice; gornji dijelovi trenirka; hlače trenirki; kabanice; džepne marame [odjeća]; radna odjeća; kupaci kostimi; odjeća za plažu; haljine za dojenčad i malu djecu; dječja odjeća; platneni podbraci; trikoi [gimnastički dresovi, majice]; odore [uniforme].;

40 Šivanje; Krojenje [po narudžbi]; Šivanje po mjeri; Rezanje tkanine.

(111) **BAZ2022916** (181) 05/10/2030
 (210) BAZ2022916A (220) 05/10/2020
 (151) 22/03/2022
 (732) **TOYOTA JIDOSHA KABUSHIKI KAISHA (also trading as TOYOTA MOTOR CORPORATION)**
1, Toyota-cho, Toyota-shi, Aichi-ken, JP
 (740) PETOŠEVIĆ d.o.o.
 (540)

BZ5X

(511)
 12 Automobili i strukturalni dijelovi za njih.

(111) **BAZ2022917** (181) 05/10/2030
 (210) BAZ2022917A (220) 05/10/2020
 (151) 22/03/2022
 (732) **TOYOTA JIDOSHA KABUSHIKI KAISHA (also trading as TOYOTA MOTOR CORPORATION)**
1, Toyota-cho, Toyota-shi, Aichi-ken, JP
 (740) PETOŠEVIĆ d.o.o.
 (540)

BZ3X

(511)
 12 Automobili i strukturalni dijelovi za njih.

(111) **BAZ2022918** (181) 05/10/2030
 (210) BAZ2022918A (220) 05/10/2020
 (151) 22/03/2022
 (732) **DUPONT SAFETY & CONSTRUCTION INC**
974 Centre Road, Wilmington, Delaware 19805, US

(740) PETOŠEVIĆ d.o.o.
 (540)

KEVLAR

(511)
 22 Vlakna, tekstilna vlakna.

(111) **BAZ2022919** (181) 05/10/2030
 (210) BAZ2022919A (220) 05/10/2020
 (151) 22/03/2022
 (732) **Pfizer Inc.**
235 East 42nd Street, New York, New York 10017, US
 (740) PETOŠEVIĆ d.o.o.
 (540)

CIBINQO

(511)
 5 Farmaceutski i veterinarski preparati; higijenski proizvodi za upotrebu u medicini; dijetetska hrana i supstance prilagođene za medicinsku ili veterinarsku upotrebu, hrana za dojenčad; dijetetski dodaci za ljude i životinje; flasteri, materijali za previjanje; materijali za plombiranje zubi, zubarska smola; dezinfekcijska sredstva; proizvodi za uništavanje životinjskih štetočina; fungicidi, herbicidi.

(111) **BAZ2022920** (181) 02/10/2030
 (210) BAZ2022920A (220) 02/10/2020
 (151) 06/04/2022
 (732) **Lidl Stiftung & Co. KG Stiftsbergstrasse 1, 74172 Neckarsulm, DE**
 (740) Marić & Co advokatsko društvo d.o.o.
 (591) crvena, bijela, zelena, smeđa
 (540)



(531) 25.1,26.4,27.5,29.1

(511)

29 Juhe, koncentri juhe; gotova jela uključena u ovaj razred, koja uglavnom sadrže meso i/ili ribu i/ili perad i/ili divljač i/ili kobasice i/ili voće i/ili povrće i/ili gljive i/ili krumpire i/ili sir i/ili vrhnje sa dodatkom riže i/ili tjestenine; svi prethodno navedeni proizvodi zamrznuti ili duboko smrznuti.

30 Kruh; slastice od tijesta i slatkiši, gateaux (tijesto za kolače); sladoled (jestivi led); tjestenina, pizza; baqueti; jela od tjestenine; umaci (začini); gotova jela uključena u ovaj razred, koja uglavnom sadrže rižu i/ili tjesteninu sa dodatkom mesa i/ili ribe i/ili peradi i/ili divljači i/ili kobasica i/ili voća i/ili povrća i/ili gljiva i/ili krumpira i/ili sira i/ili vrhnja; svi prethodno navedeni proizvodi zamrznuti ili duboko smrznuti.

(111) **BAZ2022921** (181) 02/10/2030
 (210) BAZ2022921A (220) 02/10/2020
 (151) 14/04/2022
 (732) **Lidl Stiftung & Co. KG Stiftsbergstrasse 1, 74172 Neckarsulm, DE**
 (740) Marić & Co advokatsko društvo d.o.o.
 (540)



(531) 27.5

(511)

33 Alkoholna pića (osim piva), posebno žestoka pića.

(111) **BAZ2022922** (181) 02/10/2030
 (210) BAZ2022922A (220) 02/10/2020
 (151) 14/04/2022
 (732) **Lidl Stiftung & Co. KG Stiftsbergstrasse 1, 74172 Neckarsulm, DE**
 (740) Marić & Co advokatsko društvo d.o.o.
 (591) bijela, svijetlo zelena, tamno zelena
 (540)



(531) 27.5,29.1

(511)

29 Jestiva ulja, maslinovo ulje, jestive masti, masnoće (mješavina jestivih masti i ulja) i masti za kuhanje, margarin, maslac.

(111) **BAZ2022923** (181) 02/10/2030
 (210) BAZ2022923A (220) 02/10/2020
 (151) 14/04/2022
 (732) **Lidl Stiftung & Co. KG Stiftsbergstrasse 1, 74172 Neckarsulm, DE**
 (740) Marić & Co advokatsko društvo d.o.o.
 (591) crvena, bijela
 (540)



(531) 25.1,27.5,29.1

(511)

29 Meso, mesni proizvodi i suhomesnati proizvodi, konzerve s mesom i kobasicama, mesne hladetinae, mesni ekstrakti.

(111) **BAZ2022924** (181) 05/10/2030
 (210) BAZ2022924A (220) 05/10/2020
 (151) 15/04/2022
 (732) **Cineplexx International GmbH**
Siebensterngasse 37, 1070 Beč, AT
 (740) advokat Lana Sarajlić
 (591) crvena
 (540)



(531) 2.1,26.7,26.11,26.13,27.5,29.1
 (511)

41 Prikazivanje filmova u kinima; usluge prikazivanja filmova; planiranje filmskih predstava; kinematografske zabavne usluge; razonoda/zabava; produkcija kinematografskih filmova; produkcija video filmova.;

43 Usluge za obezbjeđivanje hrane i pića; kafici; usluge barova.

(111) **BAZ2022926** (181) 05/10/2030
 (210) BAZ2022926A (220) 05/10/2020
 (151) 01/04/2022
 (732) **PRING D.O.O. Petoševci bb, BA**
 (591) crna, crvena
 (540)



BS BREMSEN

(531) 1.15,18.1,27.5,29.1
 (511)

12 Kočione pločice, kočione obloge, kočioni diskovi.;

35 Marketing i oglašavanje.

(111) **BAZ2022927** (181) 06/10/2030
 (210) BAZ2022927A (220) 06/10/2020
 (151) 18/03/2022
 (732) **HEMOFARM A.D. farmaceutsko-hemijska industrija Vršac Beogradski put bb, 26 300 Vršac, RS**
 (740) "MSA IP"
 (540)

BELIMON

(511)
 5 Farmaceutski proizvodi.

(111) **BAZ2022928** (181) 06/10/2030
 (210) BAZ2022928A (220) 06/10/2020
 (151) 18/03/2022
 (732) **HEMOFARM A.D. farmaceutsko-hemijska industrija Vršac Beogradski put bb, 26 300 Vršac, RS**
 (740) "MSA IP"
 (540)

XELORAMIN

(511)
 5 Farmaceutski proizvodi.

(111) **BAZ2022929** (181) 06/10/2030
 (210) BAZ2022929A (220) 06/10/2020
 (151) 18/03/2022
 (732) **HEMOFARM A.D. farmaceutsko-hemijska industrija Vršac Beogradski put bb, 26 300 Vršac, RS**
 (740) "MSA IP"
 (540)

LOTREKA

(511)
 5 Farmaceutski proizvodi.

(111) **BAZ2022930** (181) 06/10/2030

(210) BAZ2022930A (220) 06/10/2020

(151) 18/03/2022

(732) **HEMOFARM A.D. farmaceutsko-hemijska industrija Vršac Beogradski put bb, 26 300 Vršac, RS**

(740) "MSA IP"

(540)

AXONIN

(511)

5 Farmaceutski proizvodi.

(111) **BAZ2022931** (181) 06/10/2030

(210) BAZ2022931A (220) 06/10/2020

(151) 06/04/2022

(300) 2020-112425

10/09/2020

JP

(732) **Eisai R&D Management Co., Ltd.****6-10, Koishikawa 4-chome, Bunkyo-ku, Tokyo 112-8088, JP**

(740) DR DIANA PROTIĆ TKALČIĆ & PARTNERS d.o.o.

(540)

COGZYAS

(511)

5 Farmaceutski preparati; farmaceutske preparati za liječenje i prevenciju Alzheimerove bolesti i poremećaja; farmaceutske preparati za liječenje i prevenciju demencije.

(111) **BAZ2022932** (181) 06/10/2030

(210) BAZ2022932A (220) 06/10/2020

(151) 06/04/2022

(300) 2020-112424

10/09/2020

JP

(732) **Eisai R&D Management Co., Ltd.****6-10, Koishikawa 4-chome, Bunkyo-ku, Tokyo 112-8088, JP**

(740) DR DIANA PROTIĆ TKALČIĆ & PARTNERS d.o.o.

(540)

COGLEKA

(511)

5 Farmaceutski preparati; farmaceutske preparati za liječenje i prevenciju Alzheimerove bolesti i poremećaja; farmaceutske preparati za liječenje i prevenciju demencije.

(111) **BAZ2022933** (181) 06/10/2030

(210) BAZ2022933A (220) 06/10/2020

(151) 06/04/2022

(300) 2020-112423

10/09/2020

JP

(732) **Eisai R&D Management Co., Ltd.****6-10, Koishikawa 4-chome, Bunkyo-ku, Tokyo 112-8088, JP**

(740) DR DIANA PROTIĆ TKALČIĆ & PARTNERS d.o.o.

(540)

LEQOGNI

(511)

5 Farmaceutski preparati za liječenje i prevenciju Alzheimerove bolesti i poremećaja; farmaceutske preparati za liječenje i prevenciju demencije.

(111) **BAZ2022934** (181) 06/10/2030

(210) BAZ2022934A (220) 06/10/2020

(151) 06/04/2022

(300) 2020-112422

10/09/2020

JP

(732) **Eisai R&D Management Co., Ltd.****6-10, Koishikawa 4-chome, Bunkyo-ku, Tokyo 112-8088, JP**

(740) DR DIANA PROTIĆ TKALČIĆ & PARTNERS d.o.o.

(540)

IMEMBYR

(511)

5 Farmaceutski preparati; farmaceutske preparati za liječenje i prevenciju Alzheimerove bolesti i poremećaja; farmaceutske preparati za liječenje i prevenciju demencije.

(111) **BAZ2022936** (181) 06/10/2030

(210) BAZ2022936A (220) 06/10/2020

(151) 07/04/2022

(732) **TOYOTA JIDOSHA KABUSHIKI KAISHA** (also trading as **TOYOTA MOTOR CORPORATION**)

1, Toyota-cho, Toyota-shi, Aichi-ken, JP

(740) PETOŠEVIĆ d.o.o.

(540)

TOYOTA BZ5

(511)

12 Automobili i strukturalni dijelovi za njih.

(111) **BAZ2022937** (181) 06/10/2030

(210) BAZ2022937A (220) 06/10/2020

(151) 06/04/2022

(732) **B&D COMPANY društvo sa ograničenom odgovornošću Mostar Mostar, Opine bb, BA**

(740) Admir Spahić

(540)

HERC TAXI

(511)

39 Iznajmljivanje automobila; prijevoz; prijevoz putnika; prijevoz robe; taksi-usluge; usluge dijeljenja automobila; vozači (usluge vozača).

(111) **BAZ2022938** (181) 08/10/2030

(210) BAZ2022938A (220) 08/10/2020

(151) 07/04/2022

(732) **Udruženje proizvođača "Jahorinski čaj"**

Miloša Crnjanskog 113a, 71420 Jahorina, BA

(591) nijanse zelene, oker

(540)



**JAHORINSKI
ČAJ**

(531) 6.1,11.3,27.5,29.1

(511)

3 Esencijalna ulja.;

30 Čaj; med.

(111) **BAZ2022940** (181) 09/10/2030

(210) BAZ2022940A (220) 09/10/2020

(151) 06/04/2022

(732) **TÜRKIYE CUMHURİYETİ ZIRAAT BANKASI ANONİM ŞİRKETİ Döğanbey Mah.Atatürk Bul.No:8 Ulus, Ankara, TR**

(740) "Živko Mijatović & Partners" d.o.o.

(591) crvena, bijela

(540)

Misli na tebe
bankkart

(531) 24.17,26.3,27.3,27.5,29.1

(511)

9 Mjerni aparati i uređaji, uključujući i one za naučne, nautičke, meteorološke, industrijske i laboratorijske svrhe; termometri, ne za medicinsku upotrebu; barometri, ampermetri, voltmetri, higrometri, uređaji za testiranje koji nisu za medicinske potrebe, teleskopi, periskopi, smjerni kompasi, pokazivači brzine, laboratorijski uređaji, mikroskopi, staklena povećala, uređaji za destilaciju, dalekozori, peći i pećnice za laboratorijske eksperimente, uređaji za snimanje, prijenos ili reprodukciju zvuka ili slika, kamere, fotografske kamere, televizijski uređaji, video rekorderi, čitači i snimači za CD i DVD, MP3 plejeri (čitači), računala, stolna računala, tablet računala, nosivi tehnološki uređaji (pametni satovi, narukvice, uređaji za nošenje na glavi), mikrofoni, zvučnici, slušalice, telekomunikacijski uređaji, uređaji za reprodukciju zvuka ili slike, računalni periferni uređaji, mobilni telefoni, futrole (navlake) za mobilne telefone, telefonski uređaji, računalni štampači, skeneri (oprema za obradu podataka), fotokopirni uređaji, magnetni i optički nosači podataka i računalni softver i programi koji se na njih bilježe, elektroničke publikacije koje se mogu preuzeti i koje se mogu snimiti, kodirane magnetske

i optičke kartice, filmovi, televizijske serije i videozapisi snimljeni na magnetskim, optičkim i elektroničkim medijima, antene, satelitske antene, pojačala za antene, dijelovi za prethodno navedene robe, automati za izdavanje karata, bankomati (ATM), elektroničke komponente koje se koriste u elektroničkim dijelovima strojeva i aparata, poluvodiči, elektronički sklopovi, integrirani sklopovi, čipovi (integrirani sklopovi), diode, tranzistori (elektronički), magnetne glave za elektroničke uređaje, elektroničke brave, fotoeelije, uređaji za daljinsko upravljanje za otvaranje i zatvaranje vrata, optički senzori, brojila i indikatori količine za mjerenje količine potrošnje, automatski vremenski prekidači, odjeća 7a zaštitu ori nesreća, zračenja i vatre, sigurnosni orsluci i aparata i spremnici, dijelovi i komponente za iste, uređaji i instrumenti za vođenje, transformiranje, akumuliranje ili upravljanje električnom energijom, električni utikači, razvodne kutije za električnu struju, električni prekidači, strujni prekidači, osigurači, prigušnice za rasvjetu, kleme za akumulatore, električne ploče za sklopke, električni otpornici, električne utičnice, strujni transformatori, adapteri za električnu struju, punjači za baterije, električna zvonca za vrata, električni i elektronički kablovi, baterije i akumulatori, strujni akumulatori, solame ploče za proizvodnju električne energije, alarmi i protuprovalni alarmi, osim za vozila, električna zvana, signalni uređaji i instrumenti, svjetleći ili mehanički znakovi za upotrebu u prometu, uređaji za gašenje požara, vatrogasna kola, vatrogasne cijevi i mlaznice za vatrogasne cijevi, radarski aparati, sonari, uređaji i instrumenti za noćno gledanje, ukrasni magneti, metronomi.;

36 Usluge osiguranja, finansijski i monetarni poslovi, posredovanje nekretninama, usluge agencija za nekretnine i usluge upravljanja nekretninama, usluge carinskog posredovanja.

(111) **BAZ2022942** (181) 12/10/2030

(210) BAZ2022942A (220) 12/10/2020

(151) 05/04/2022

(732) **C.P.A. d.o.o. Tojšići**

Industrijska zona bb, 75265 Tojšići-Kalesija, BA

(591) crvena, bijela

(540)



(531) 26.4,27.5,29.1

(511)

16 Registratori; papir i karton; štampane stvari; futrole; omoti; fascikle; papirne vrećice; koverti; sveske; blokovi.

(111) **BAZ2022943** (181) 14/10/2030

(210) BAZ2022943A (220) 14/10/2020

(151) 15/04/2022

(732) **“FTM” d.o.o. za montažu, usluge i promet**

Stjepana Tomaševića bb, 72290 Novi Travnik, BA

(740) KARABDIĆ KERIM

(591) žuta, plava

(540)



(531) 4.5,26.1,26.11,27.5,29.1

(511)

6 Metalni građevinski i konstrukcijski materijali; metalne prenosive konstrukcije; metalne fasade za građevine; neelektrični metalni kablovi i neelektrične metalne žice.;

19 Nemetalni građevinski materijali; krute nemetalne cijevi za gradnju; nemetalne prenosive konstrukcije; nemetalne fasade za građevine.;

37 Izgradnja, naročito metalnih i nemetalnih konstrukcija i fasada; popravci, naročito metalnih i nemetalnih konstrukcija i fasada; usluge postavljanja, naročito metalnih i nemetalnih konstrukcija i fasada.

(111) **BAZ2022944** (181) 15/10/2030

(210) BAZ2022944A (220) 15/10/2020

(151) 15/03/2022

(732) **Inver S.p.A.**

Via Di Corticella, 205, 40128 Bologna, IT

(740) “Živko Mijatović & Partners” d.o.o.

(540)

ECHELON

(511)

2 Premazi u prahu namijenjeni za upotrebu u arhitektonskim projektima, građevinskim proizvodima ili za druge vanjske i unutarnje primjene.

- (111) **BAZ2022946** (181) 16/10/2030
 (210) BAZ2022946A (220) 16/10/2020
 (151) 16/03/2022
 (732) **TÜRKIYE CUMHURİYETİ ZIRAAT BANKASI ANONİM ŞİRKETİ Doganbey Mah.Atatürk Bul.No:8 Ulus, Ankara, TR**
 (740) "Živko Mijatović & Partners" d.o.o.
 (591) crvena, crna, bijela
 (540)



- (531) 5.7,5.13,27.3,27.5,29.1
 (511)

9 Mjerni aparati i uređaji, uključujući i one za naučne, nautičke, meteorološke, industrijske i laboratorijske svrhe; termometri, ne za medicinsku upotrebu; barometri, ampermetri, voltmetri, higrometri, uređaji za testiranje koji nisu za medicinske potrebe, teleskopi, periskopi, smjerni kompasi, pokazivači brzine, laboratorijski uređaji, mikroskopi, staklena povećala, uređaji za destilaciju, dalekozori, peći i pećnice za laboratorijske eksperimente, uređaji za snimanje, prijenos ili reprodukciju zvuka ili slika, kamere, fotografske kamere, televizijski uređaji, video rekorderi, čitači i snimači za CD i DVD, MP3 plejeri (čitači), računala, stolna računala, tablet računala, nosivi tehnološki uređaji (pametni satovi, narukvice, uređaji za nošenje na glavi), mikrofoni, zvučnici, slušalice, telekomunikacijski uređaji, uređaji za reprodukciju zvuka ili slike, računalni periferni uređaji, mobilni telefoni, futrole (navlake) za mobilne telefone, telefonski uređaji, računalni štampači, skeneri (oprema za obradu podataka), fotokopirni uređaji, magnetni i optički nosači podataka i računalni softver i programi koji se na njih bilježe, elektroničke publikacije koje se mogu preuzeti i koje se mogu snimiti, kodirane magnetske i optičke kartice, filmovi, televizijske serije i videozapisi snimljeni na magnetskim, optičkim i elektroničkim medijima, antene, satelitske antene, pojačala za antene, dijelovi za prethodno navedene robe, automati za izdavanje karata, bankomati (ATM), elektroničke komponente koje se koriste u elektroničkim dijelovima strojeva i aparata, poluvodiči, elektronički sklopovi, integrirani sklopovi, čipovi (integrirani sklopovi), diode, tranzistori (elektronički), magnetne glave za elektroničke uređaje, elektroničke brave, fotoćelije, uređaji za daljinsko upravljanje za otvaranje i zatvaranje vrata, optički senzori, brojila i indikatori količine za mjerenje količine potrošnje, automatski vremenski prekidači, odjeća za zaštitu od nesreća, zračenja i vatre, sigurnosni prsluci i aparata i uređaji za spašavanje, naočale, sunčane naočale, optičke leće i futrole, spremnici, dijelovi i komponente za iste, uređaji i instrumenti za vođenje, transformiranje, akumuliranje ili upravljanje električnom energijom, električni utikači, razvodne kutije za električnu struju, električni prekidači, strujni prekidači, osigurači, prigušnice za rasvjetu, kleme za akumulatore, električne ploče za sklopke, električni otpornici, električne utičnice, strujni transformatori, adapteri

za električnu struju, punjači za baterije, električna zvonca za vrata, električni i elektronički kablovi, baterije i akumulatori, strujni akumulatori, solame ploče za proizvodnju električne energije, alarmi i protuprovalni alarmi, osim za vozila, električna zvonca, signalni uređaji i instrumenti, svjetleći ili mehanički znakovi za upotrebu u prometu, uređaji za gašenje požara, vatrogasna kola, vatrogasne cijevi i mlaznice za vatrogasne cijevi, radarski aparati, sonari, uređaji i instrumenti za noćno gledanje, ukrasni magneti, metronomi ;

36 Usluge osiguranja, finansijski i monetarni poslovi, posredovanje nekretninama, usluge agencija za nekretnine i usluge upravljanja nekretninama, usluge carinskog posredovanja.

- (111) **BAZ2022947** (181) 16/10/2030
 (210) BAZ2022947A (220) 16/10/2020
 (151) 06/04/2022
 (732) **Elektro Jurić d.o.o.**
Hajduka Mijata Tomića 6, 88000 Mostar, BA
 (591) žuta, plava
 (540)



- (531) 15.9,19.19,24.17,26.3,26.7,27.5,29.1
 (511)

9 Znanstveni, nautički, geodetski, fotografski, kinematografski i optički aparati i instrumenti kao i aparati i ipstrumenti za vaganje, mjerenje, signalizaciju, kontrolu (inspekciju), za pomoć (spašavanje) i za obuku; aparati i instrumenti za vođenje, distribuiranje, transformiranje, akumuliranje, podešavanje ili upravljanje električne struje; aparati za snimanje, prijenos, reprodukciju zvuka ili slika; magnetne podloge za snimanje, akustičke ploče; kompaktne ploče; DVD i drugi numerički nosači za snimanje; mehanizmi za uređaje koji se pokreću uz prethodno ubacivanje kovanica; registarske blagajne, računari, oprema za obradu podataka i računala: uređaji za gašenje požara; računalni programi (softveri).

- (111) **BAZ2022948** (181) 20/10/2030
 (210) BAZ2022948A (220) 20/10/2020
 (151) 06/04/2022
 (732) **J&B LIMITED**
3rd Floor, Yamraj Building, Market Square, P.O.Box 3175, Road Town, Tortola, VG
 (740) Marić & Co advokatsko društvo d.o.o.
 (540)



Bon
 INTERNATIONAL

- (531) 3.1,24.1,27.5
 (511)

34 Duhan; cigarete; tabakere (kutije za cigarete); cigarete koje sadrže zamjene za duhan za nemedicinske potrebe; cigare; vrećice za duhan; cigarilosi (male cigare); trave za pušenje; futrole za cigare; posude za duhan.

- (111) **BAZ2022949** (181) 21/10/2030
 (210) BAZ2022949A (220) 21/10/2020
 (151) 30/05/2022
 (732) **LIMOMETAL d.o.o. Cazin**
Mala Lisa bb, 77220 Cazin, BA
 (740) "MSA IP"
 (591) plava, bijela
 (540)

LIMOMETAL
 KROVNO-FASADNI PROFILISANI LIMOVI

- (531) 27.5,29.1
 (511)

6 Fasadni elementi od metala; metalni krovni limovi; metalni prozori; metalni profili za suhu gradnju [građevinski materijali]; montažne metalne garaže; montažne metalne

kućice za vrt; metalna galanterija i sitni metalni predmeti; metalna građa; metalna roba.;

37 Usluge izgradnje i popravke krovno-fasadnih elemenata od metala; usluge izgradnje i popravke metalnih prozora; usluge izgradnje i popravke metalnih prozora; usluge izgradnje i popravke metalnih profila za suhu gradnju [građevinski materijali]; usluge izgradnje i popravke metalnih garaža; usluge izgradnje i popravke montažnih metalnih kućica za vrt; usluge ugradnje i popravke metalne galanterije i sitnih metalnih predmeta; usluge ugradnje i popravke metalne građe; usluge ugradnje i popravke metalne robe.

- (111) **BAZ2022950** (181) 21/10/2030
 (210) BAZ2022950A (220) 21/10/2020
 (151) 30/05/2022
 (732) **LIMOMETAL d.o.o. Cazin**
Mala Lisa bb, 77220 Cazin, BA
 (740) "MSA IP"
 (591) plava, svijetlo plava, bijela
 (540)



- (531) 26.4,27.5,29.1
 (511)

6 Fasadni elementi od metala; metalni krovni limovi; metalni prozori; metalni profili za suhu gradnju [građevinski materijali]; montažne metalne garaže; montažne metalne kućice za vrt; metalna galanterija i sitni metalni predmeti; metalna građa; metalna roba.;

37 Usluge izgradnje i popravke krovno-fasadnih elemenata od metala; usluge izgradnje i popravke metalnih prozora; usluge izgradnje i popravke metalnih prozora; usluge izgradnje i popravke metalnih profila za suhu gradnju [građevinski materijali]; usluge izgradnje i popravke metalnih garaža; usluge izgradnje i popravke montažnih metalnih kućica za vrt; usluge ugradnje i popravke metalne galanterije i sitnih metalnih predmeta; usluge ugradnje i popravke metalne građe; usluge ugradnje i popravke metalne robe.

- (111) **BAZ2022961** (181) 29/10/2030
 (210) BAZ2022961A (220) 29/10/2020
 (151) 14/04/2022
 (732) **CHINA TOBACCO HUNAN INDUSTRIAL CO., LTD.**
No. 188, Section 3, Wanjiali Middle Road, Yuhua District, Changsha, Hunan, CN
 (740) Marić & Co advokatsko društvo d.o.o.
 (540)

AXILE

- (511)
 34 Duhan; bezdimni duhan; duhan za žvakanje; cigare; cigarete koje sadrže zamjene za duhan za nemedicinske potrebe; cigarete; cigarilosi (male cigare); trave za pušenje, za nemedicinske potrebe; burmut (duvan za šmrkanje); usnici za cigarete; tabakere (kutije za cigarete); elektronske duhanske lule; muštikle za sigarete; posude za duhan; pepeljare; kutije sa ovlaživačem za duhan; raspršivači za usta za pušače; raspršivači za bezdimne cigarete; elektronički uređaji koji se koriste za zagrijavanje cigareta ili duhana u svrhu ispuštanja aerosola koji sadrži nikotin za inhalaciju; šibice; upaljači za pušače; spremnici za plin za upaljače za cigare; filteri za cigarete; usnici od čilibara za nosače cigara ili cigareta; papiri za cigarete; arome za duhan, osim eteričnih ulja; arome za upotrebu u elektronskim cigaretama, osim eteričnih ulja; elektronske cigarete; tečni rastvori za upotrebu u elektronskim cigaretama; futrole za elektronske cigarete.

- (111) **BAZ2022962** (181) 30/10/2030
 (210) BAZ2022962A (220) 30/10/2020
 (151) 01/04/2022
 (732) **“MB IMPEKS” d.o.o. Banja Luka Jovana Bijelića bb, 78000 Banja Luka, BA**
 (591) crna, tamno crvena, zelena, siva
 (540)



- (531) 5.7,5.13,25.1,27.5,29.18
 (511)
 33 Alkoholna pića (likeri).

- (111) **BAZ2022967** (181) 03/11/2030
 (210) BAZ2022967A (220) 03/11/2020
 (151) 14/04/2022
 (732) **Lidl Stiftung & Co. KG Stiftsbergstrasse 1, 74172 Neckarsulm, DE**
 (740) Marić & Co advokatsko društvo d.o.o.
 (591) smeđa, bijela
 (540)



- (531) 1.15,5.7,7.1,27.1,27.5,29.1
 (511)
 30 Pripravci žitarica za hranu, žitarice, žitne pločice, kukuruzne pahuljice, musli, pločice na bazi muslija.

- (111) **BAZ2022968** (181) 03/11/2030
 (210) BAZ2022968A (220) 03/11/2020
 (151) 14/04/2022
 (732) **Lidl Stiftung & Co. KG Stiftsbergstrasse 1, 74172 Neckarsulm, DE**
 (740) Marić & Co advokatsko društvo d.o.o.
 (591) crvena, bijela, smeđa
 (540)



- (531) 19.19,26.4,27.5,29.1
 (511)
 30 Čokolada, čokoladni proizvodi, slatkiši, uključujući navedene proizvode koji se sastoje od nadomjeska šećera.

- (111) **BAZ2022969** (181) 03/11/2030
 (210) BAZ2022969A (220) 03/11/2020
 (151) 14/04/2022
 (732) **Lidl Stiftung & Co. KG Stiftsbergstrasse 1, 74172 Neckarsulm, DE**
 (740) Marić & Co advokatsko društvo d.o.o.
 (591) bijela, zelena, tamno zelena
 (540)



(531) 24.7,26.11,27.5.,29.1

(511)

29 Snacks (grickalice), naime sušena, pržena, slana !/ ili začinjena zrna kikirikija, orasi, zrna badema i indijskih oraščića, čips (prženi krompirići), čips štapić od krompira; snack (grickalice) od proizvoda od ekstrudiranog krompira; sušeno voće, voćni čips. ;

30 Slatkiši; pekarski proizvodi (proizvodi od tijesta), posebice peciva od prhkog tijesta, uštipci, vafli, slana peciva, pereci, peciva s lukom i sirom, oblatne, keksi, dvopek, kolač od đumbira i kolač od meda (medenjaci), krekeri, pekarski proizvodi koji se pripremaju u tosteru, posebice slani sendviči; kokice, kukuruzne pahuljice; snaks (grickalice) od ekstrudirane pšenice, riže, kukuruza (Proizvodi od pšenice, riže i kukuruza proizvedeni postupkom ekstrudiranja za grickanje); brašno i proizvodi od žitarica, sve vrste žitarica. ;

31 Orasi i bademi svih vrsta; svježe voće.

- (111) **BAZ2022973** (181) 04/11/2030
 (210) BAZ2022973A (220) 04/11/2020
 (151) 07/04/2022
 (732) **MAXHOF GRUPPE D.O.O. ORAŠJE**
Magistralna cesta b.b., Orašje, BA
 (740) Tomislav Bevanda
 (540)

RISE BUDDY

(511)

30 Grickalice na bazi žitarica, grickalice na bazi riže, riža, kava, čaj, kakao i nadomjesci kave, tjestenina i rezanci, brašno i proizvodi od žitarica, kruh, kolači, slastice, čokolada, šećer, med, kvasac, prašak za dizanje, sol, začini, konzervirano začinsko bilje, ocat, umaci, žitarice pripremljene za ljudsku prehranu, zobene pahuljice, kukuruzni čips.

- (111) **BAZ2022974** (181) 05/11/2030
 (210) BAZ2022974A (220) 05/11/2020
 (151) 29/03/2022
 (732) **BONIFAR d.o.o.**
Bulevar Zorana Đinđića 64 a, III. Sprat,
11070 Novi Beograd, RS
 (740) "Živko Mijatović & Partners" d.o.o.
 (540)

GINETRIS

(511)

5 Farmaceutski i medicinski preparati; sanitarni preparati za upotrebu u medicini; dijetetska hrana i supstance prilagođene za upotrebu u medicini, hrana za bebe; dijetetski dodaci (dodaci ishrani) za ljude i životinje.

- (111) **BAZ2022976** (181) 05/11/2030
 (210) BAZ2022976A (220) 05/11/2020
 (151) 22/03/2022
 (732) **TH-Company d.o.o.**
Akifa Šeremeta 15-17, 71000 Sarajevo,
BA
 (540)



KUĆA ČAJA

THE WORLD OF TASTE

(531) 5.5,5.13,26.11,27.5.

(511)

5 Ljekovite trave; ljekoviti čajevi; ljekovito korijenje; medicinski čaj.;

30 Čaj; čaj (napici od čaja); čajevi; nemedicinski; mirođije.;

32 Biljni napici (sa ekstraktima čaja).;

43 Usluge čajdžinica; kafici; kafeterije; restorani; usluge barova.

(111) **BAZ2022979** (181) 06/11/2030
 (210) BAZ2022979A (220) 06/11/2020
 (151) 24/03/2022

(732) **GALENIKA a.d.**
Ul. Batajnički drum bb, 11080 Beograd, RS

(740) Dragan Mićunović
 (540)

BISPROL

(511)
 5 Farmaceutski preparati.

(111) **BAZ2022980** (181) 06/11/2030
 (210) BAZ2022980A (220) 06/11/2020
 (151) 22/03/2022

(732) **ALMY D.O.O. ZENICA**
Vrandučka bb, 72000 Zenica, BA

(591) plava, crvena
 (540)



(531) 2.9,27.5,29.1
 (511)

32 Bezalkoholna pića koja sadrže voće; mineralne vode, voda za piće, gazirane vode, izvorska voda, vode sa okusima, stolne vode, soda-voda; jabučni sok-bezalkoholni; bezalkoholni voćni ekstrakti; voćni nektari; voćni koncentрати; voćni sokovj; voćni napici; aperitivi bez alkohola; kokteli bez alkohola; sokovi biljni (napici); napici izotonični; sirupi za napitke; ekstrakti/koncentarti za pripremu napitaka; mošt, pivo, pivski mošt.

(111) **BAZ2022981** (181) 06/11/2030
 (210) BAZ2022981A (220) 06/11/2020
 (151) 15/03/2022

(732) **SD Pivara Semizburg**
Svrake I/38, 71321 Semizovac, BA
 (540)



(531) 1.1,3.4,25.1,27.1,27.5
 (511)

33 Destilovana pića/destilati žitnog, voćnog i poljoprivrednog porijekla, viski, voćne rakije, džin, vodka.

(111) **BAZ2022982** (181) 09/11/2030
 (210) BAZ2022982A (220) 09/11/2020
 (151) 22/03/2022

(732) **KANDIT d.o.o.**
Vukovarska cesta 239, 31000 Osijek, HR
 (740) DR DIANA PROTIC TKALČIĆ & PARTNERS d.o.o.

(540)

NO GUILT

(511)
 30 Čokolade; orašasti plodovi ovijeni čokoladom.

- (111) **BAZ2022983** (181) 09/11/2030
 (210) BAZ2022983A (220) 09/11/2020
 (151) 21/03/2022
 (732) **KANDIT d.o.o.**
Vukovarska cesta 239, 31000 Osijek,
HR
 (740) DR DIANA PROTIĆ TKALČIĆ &
 PARTNERS d.o.o.
 (540)



- (531) 26.4,27.5
 (511)
 30 Čokolade; orašasti plodovi ovijeni čokoladom.

- (111) **BAZ2022984** (181) 09/11/2030
 (210) BAZ2022984A (220) 09/11/2020
 (151) 15/04/2022
 (732) **U&P PTE. LTD.**
2 Banyan Place, Jurong Island, 627700,
SG
 (740) "INTELBIRO" d.o.o.
 (540)



- (531) 1.1,26.11,27.5,27.7
 (511)
 4 Industrijska ulja; industrijske masti; sredstva za
 podmazivanje; goriva; brodska ulja.

- (111) **BAZ2022986**(181) 10/11/2030
 (210) BAZ2022986A (220) 10/11/2020
 (151) 08/06/2022
 (732) **Vulco Developpement S.A.**
Tour First 1, Place des Saisons, 92400
Courbevoie, FR
 (740) PETOŠEVIĆ d.o.o.
 (591) tamno plava, žuta, bijela
 (540)



- (531) 26.1,26.4,27.5,29.1
 (511)

12 Vozila; aparati za kretanje po zemlji, vazduhu ili vodi; komponente za vozila, a naročito, točkovi, naplatci za točkove, ratkapne, ventili, osovine za točkove, glavčine točkova sa diskom, zavrtnji za montiranje točkova, zaptivači, nosači točkova, amortizeri, prijenosni remeni, zaštitne pneumatske opruge u slučaju udara, opruge za vješanje, motorske kućice, kočione obloge i kočioni sistemi, izduvni lonci i karoserije za vozila; nepneumatske gume za vozila; pneumatske gume za bicikle, motocikle, automobile, avione i druga vozila; komponente pneumatskih guma; omotači guma i unutrašnje gume; ljepljive gumene zakrpe za popravku unutrašnjih guma i guma; gusjenice za vozila; gazišta za vozila; gazišta za protektiranje guma; pokrovi za protektiranje guma; oprema protiv klizanja za gume vozila; kočnice; crijeva za vozila; tegovi za balansiranje točkova vozila; aparati za naduvavanje guma za vozila; oprema za gume obuhvaćena ovom klasom; dijelovi za vozila napravljeni pretežno od gume; dijelovi i oprema za svu gore navedenu robu.;

35 Reklamiranje i promoviranje guma, unutrašnjih guma, gusjenica za vozila, gazišta za vozila, gazišta za protektiranje guma, točkova, glavčina točkova, ratkapni, materijala za popravku guma i unutrašnjih guma i dijelova i opreme za motorna vozila; reklamiranje i promoviranje guma, unutrašnjih guma, gusjenica za vozila, gazišta za vozila, gazišta za protektiranje guma, točkova, glavčina točkova, ratkapni, materijala za popravku guma i unutrašnjih guma i dijelova i opreme za motorna vozila korištenjem elektronske komunikacione mreže, interneta, ektraneta, intraneta i LAN mreža; usluge nabavke koje pomažu trećim stranama da pribave gume, unutrašnje gume, gusjenice za vozila, gazišta za vozila, gazišta za protektiranje guma, točkove, glavčine točkova, ratkapne, materijale za popravku guma i unutrašnjih guma i dijelove i opremu za motorna vozila; usluge nabavke koje se pružaju elektronskim putem a pomažu trećim stranama da pribave gume, unutrašnje gume, gusjenice za vozila, gazišta za vozila, gazišta za protektiranje guma, točkove, glavčine točkova, ratkapne, materijale za popravku guma i unutrašnjih guma i dijelove i opremu za motorna vozila; usluge maloprodaje i veleprodaje

u vezi sa gumama, unutrašnjim gumama, gusjenicama za vozila, gazištima za vozila, gazištima za protektiranje guma, točkovima, glavčinama točkova, ratkapnama, materijalima za popravku guma i unutrašnjih guma i dijelovima i opremom za motorna vozila; prikupljanje za potrebe drugih različite robe (ne uključujući transport istih), a naročito, unutrašnjih guma, gusjenica za vozila, gazišta za vozila, gazišta za protektiranje guma, točkova, glavčina točkova, ratkapni, materijala za popravku guma i unutrašnjih guma i/ili dijelova i opreme za motorna vozila koji su pruženi od strane maloprodajnih trgovina, veleprodajnih autleta, putem web stranica ili televizijskih programa za kupovinu; poslovne konsultacije i savjetovanja u vezi sa gumama, gusjenicama za vozila, gazištima za vozila, gazištima za protektiranje guma, točkovima, glavčinama točkova, ratkapnama, materijalom za popravku guma i unutrašnjih guma i dijelovima i opremom za motorna vozila; usluge maloprodajnih trgovina za gume; maloprodajne usluge u vezi sa gumama; informacije koje se pružaju na internetu u vezi sa gore navedenim; konsultacije i informacije u vezi sa gore navedenim uslugama; pružanje gore navedenih usluga korištenjem interneta i drugih elektronskih komunikacionih mreža; komercijalne usluge u vezi sa gumama, usluge upravljanja u vezi sa gumama, vođenje poslova, poslovno upravljanje, reklamiranje, kancelarijski poslovi, konsultacije, pomoć u komercijalnom ili industrijskom upravljanju, pomoć u komercijalnom ili industrijskom upravljanju u vezi sa gumama, prezentacijom robe, promocijom prodaje, uslugama nabavke za druge. ;

37 Usluge garaža; montaža, balansiranje, održavanje, podešavanje (tjuning) i popravka svih vrsta vozila; usluge servisnih stanica za vozila; montaža i ugradnja komponenti vozila; dijagnostika vozila; centri za testiranje i podešavanje (tjuning) vozila; usluge vuče; usluge pranja i poliranja karoserija vozila; protektiranje i vulkanizacija guma; montaža točkova i guma; tretmani za zaštitu vozila od korozije; ugradnja i popravka protivprovalnih alarma; informacije o popravci i održavanju; usluge popravki guma; montaža guma; konsultacije, savjetovanja i pribavljanje informacija u vezi sa popravkom, konstrukcijom, protektiranjem, sastavljanjem, održavanjem, montažom i instalacijom guma, gusjenica za vozila, gazišta za vozila, gazišta za protektiranje guma, točkovima, glavčinama točkova i ratkapnama; konsultacije, savjetovanja i pribavljanje informacija u vezi sa popravkom i protektiranjem guma i unutrašnjih guma korištenjem materijala za popravku guma i unutrašnjih guma; pružanje gore navedenih usluga korištenjem interaktivne baze podataka, interneta i elektronskih komunikacionih mreža; usluge konsultacija, informacija i savjetovanja koje se tiču ili su u vezi sa gore navedenim uslugama; informacije obezbijedene na internetu ili drugim elektronskim komunikacionim mrežama u vezi sa gore navedenim uslugama; tehničke usluge u vezi sa gumama; usluge popravki; usluge instalacije za gume i dijelove vozila; usluge održavanja; tehnička podrška; instalacija postrojenja; održavanje vozila; održavanje motornih vozila; popravka motornih vozila. ;

42 Usluge za davaoce i primaocce franšiza, naime, pružanje tehničkog, organizacijskog i komercijalnog know-how.

(111) **BAZ2022988** (181) 13/11/2030
 (210) BAZ2022988A (220) 13/11/2020
 (151) 06/04/2022

(732) **AN-KA unutrašnja i vanjska trgovina i usluge, društvo sa ograničenom odgovornošću**

Safeta Zajke br. 131 B, Sarajevo, BA

(591) crna, crvena, bijela
 (540)



ONIKUMA

(531) 4.3,4.5,27.5,29.1

(511)

9 Znanstveni, nautički, geodetski, električni, fotografski, kinematografski i optički aparati i instrumenti kao i aparati i instrumenti za vaganje, mjerenje, signalizaciju, kontrolu (inspekciju), za pomoć (spašavanje) i za obuku; aparati za snimanje, prijenos, reprodukciju zvuka i slike; magnetske podloge za snimanje, akustične ploče; automati i mehanizmi za automate; registarske blagajne, računani, mobiteli; oprema za obradu podataka i računala; uređaji za gašenje požara.;

35 Oglašavanje i reklamiranje, vođenje komercijalnih poslova, komercijalna administracija; uredski poslovi.

(111) **BAZ2022990** (181) 13/11/2030
 (210) BAZ2022990A (220) 13/11/2020
 (151) 06/04/2022

(732) **AN-KA unutrašnja i vanjska trgovina i usluge, društvo sa ograničenom odgovornošću**

Safeta Zajke br. 131 B, Sarajevo, BA

(540)

WEWO

(511)

9 Znanstveni, nautički, geodetski, električni, fotografski, kinematografski i optički aparati i instrumenti kao i aparati i instrumenti za vaganje, mjerenje, signalizaciju, kontrolu (inspekciju), za pomoć (spašavanje) i za obuku; aparati za snimanje, prijenos, reprodukciju zvuka i slike; magnetske podloge za snimanje, akustične ploče; automati i mehanizmi za automate; registarske blagajne, računari, mobiteli; oprema za obradu podataka i računala; uređaji za gašenje požara.;

35 Oglašavanje i reklamiranje, vođenje komercijalnih poslova, komercijalna administracija; uredski poslovi.

(111) **BAZ2023002** (181) 19/11/2030
 (210) BAZ2023002A (220) 19/11/2020
 (151) 12/04/2022

(300) 88925285
 20/05/2020
 US

(732) **GENZYME CORPORATION**
50 Binney Street, Cambridge, MA 02142, US

(740) DR DIANA PROTIĆ TKALČIĆ & PARTNERS d.o.o.

(540)

ABTRANZO

(511)

5 Farmaceutski preparati za prevenciju i liječenje kardiovaskularnih bolesti i bolesti centralnog nervnog sistema; farmaceutski preparati za liječenje kancera, tromboze i respiratornih bolesti; farmaceutski preparati za liječenje rijetkih poremećaja krvi; farmaceutski preparati za prevenciju i liječenje zaraznih bolesti, naime, virusnih i bakterijskih infekcija.

(111) **BAZ2023003** (181) 19/11/2030
 (210) BAZ2023003A (220) 19/11/2020
 (151) 04/05/2022

(732) **Monster Energy Company**

1 Monster Way, Corona, California 92879, US

(740) DR DIANA PROTIĆ TKALČIĆ & PARTNERS d.o.o.

(540)

PACIFIC PUNCH

(511)

32 Bezalkoholna pića.

(111) **BAZ2023004** (181) 19/11/2030
 (210) BAZ2023004A (220) 19/11/2020
 (151) 12/04/2022

(732) **Henkel AG & Co. KGaA Henkelstrasse 67, 40589 Düsseldorf, DE**

(740) Dragan Mićunović
 (540)

BREF

(511)

5 Dezinfekcijska sredstva, dezodorirajuća sredstva osim onih za osobnu upotrebu, osvježivači zraka i pripravci za dezodoriranje zraka.

(111) **BAZ2023005** (181) 19/11/2030
 (210) BAZ2023005A (220) 19/11/2020
 (151) 04/05/2022

(732) **Enigma Ltd.**
Rojen 25B, Sofia 1220, BG

(740) Dragan Mićunović
 (540)

CORSAIR

(511)

13 Vatrometna tijela i rakete; pirotehnika; vatrometi; bengalske vatre (vatrometi); rimske svijeće, baklje (pirotehničke); petarde.

(111) **BAZ2023006** (181) 20/11/2030
 (210) BAZ2023006A (220) 20/11/2020
 (151) 16/05/2022
 (732) **HERTZ SYSTEM, INC.**

**8501 Williams Road, Estero, Florida
 33928, US**

(740) "MSA IP"
 (540)

HERTZMYBUSINESS

(511)

35 Usluge članstva u klubu, naime, omogućavanje popusta na najam vozila.;

37 Usluge čišćenje automobila.;

39 Usluge iznajmljivanja vozila.

(111) **BAZ2023007** (181) 23/11/2030
 (210) BAZ2023007A (220) 23/11/2020
 (151) 04/05/2022
 (732) **R TIME D.O.O.**

**Rajlovačka cesta 41, 71000 Sarajevo,
 BA**

(540)



(531) 27.5

(511)

7 Električne mašine za pranje veša; sušilice veša (mašine); mašine za pranje suđa za upotrebu u domainstvu; mokri usisivači; električni usisivači; bežični usisivači; stapni usisivači; vrećice za usisivače; električni usisivači tepiha; ručni usisivači (električni -); četke za usisivače; usisivači za prašinu; električni usisivači za posteljinu; komercijalni i industrijski usisivači; usisivači za upotrebu u domaćinstvima; filteri za prašinu za usisivače; usisivači za mokro i suho usisavanje; električni usisivači za upotrebu u domaćinstvu; filteri i vrećice za prašinu za usisivače; ručni usisivači (električni -) sa vrećicama za jednokratnu upotrebu; čistači cipela [četke, električne]; parni čistači za domaćinstvo; električni mlinovi za kafu; mlinovi za kafu, osim ručnih; mikseri, električni; mikseri [električni aparati]; mikseri [kuhinjske mašine]; električni kuhinjski mikseri; električni mikseri za hranu; električni mikseri za domaćinstvo; mašine za miješanje [mikseri]; električni mikseri (blenderi) za domaćinstvo; električni ručni mikseri za potrebe domaćinstva; kućanski električni mikseri za hranu za bebe; električni blenderi; blenderi za tečnosti [mašine]; električni

sokovnici za voće; sokovnici za sok od narandže [električni]; sjeckalice za slamu [mašine]; rezalice mesa [električne mašine]; vage za električne alate; usisivači za automobile; industrijski usisivači za čišćenje; usisivači za industrijske svrhe; električni usisivači za industrijsku upotrebu; električni usisivači i njihove komponente.;

8 Sjeckalice za povrće; električni uvijači za kosu; aparati za šišanje brade; električni aparati za šišanje kose; aparati za šišanje za ličnu upotrebu, električni ili neelektrični; ručni aparati za kozmetičku njegu obrva; električni brijajući; brijajući s vibrirajućom oštricom; električni brijajući za uklanjanje dlačica s tkanina [ručni instrumenti]; neelektrični brijajući; pegle; električne pegle; električne pegle na paru; električne pegle s regulacijom temperature; električne pegle za ravnjanje kose; električne pegle za oblikovanje kose; električne pegle za nabiranje kose.;

9 Televizori sa ekranom s tečnim kristalima (lcd); lcd [ekran s tečnim kristalima!; veliki lcd ekrani; automobilski radio uređaji; radio aparati za automobile; tablet računari; kamere za video nadzor; uređaji za video nadzor; televizijski uređaji za video nadzor; električne i elektronske instalacije za video nadzor; sistemi video nadzora; prenosivi dvd uređaji; mobiteli; led televizori; multimedijski aparati i instrumenti; kuhinjske vage; džepne vage; precizne vage; električne vage; elektronske vage; elektronske vage; kuhinjske elektronske vage; digitalne vage za kupatilo; elektronske vage za ličnu upotrebu; vage za mjerenje tjelesne masnoće za kućnu upotrebu;

10 Masažeri glave; električni masažeri; masažeri za stopala; masažeri za tijelo; masažeri glave na baterije; električni masažeri za glavu za kućnu upotrebu; električni masažeri za glavu za komercijalnu upotrebu.;

11 Rashladne vitrine; rashladne vitrine za izlaganje robe; rashladne vitrine za izlaganje hrane; rashladne vitrine za izlaganje pića; sušilice veša; sušilice veša (toplotne sušilice); elektrone sušilice veša; elektrone sušilice veša za potrebe domaćinstva; grijalice; plinske grijalice; elektrone grijalice; ventilatorske grijalice; grijalice za kupatila; konvektori (radijatori); kaminske peći na čvrsto gorivo; štednjaci (šporeti); štednjaci za kuhanje; plinski i elektrini štednjaci; pećnice; plinske pećnice; komercijalne pećnice; konveksijske pećnice; indukcijske pećnice; električne pećnice; pećnice za kućanstvo; pećnice (za domaćinstvo); pećnice na vrući vazduh; plinske pećnice za domaćinstvo; ploče za kuhanje; nape (kuhinjske); kuhinjske nape (usisne nape, za domaćinstvo); nape za kuhinje; mikrovalne pećnice za kuhanje; mikrovalne pećnice [kuhinjski aparati]; mikrovalne pećnice kućansku upotrebu; električne pećnice; električni tosteri [pećnice]; električne friteze; friteze za kućanstvo [električne]; električne friteze za prženje bez ulja; friteze; električna kuhala za vodu; plinska kuhala za kućanstvo; električne rešoi; rešoi za kampovanje; roštilj tave; električni roštilji; roštilji [aparati]; plinski roštilji; električni pekači za vafle; električni aparati za kockice električni tosteri; tosteri za hljeb; tosteri za tople sendviče; aparati za sendviče [tosteri]; električni tosteri za sendviče; kućanski tosteri za hljeb [električni]; električni pekači kruha; fenovi za kosu; električni fenovi za kosu; putni fenovi za kosu; fenovi za vrući vazduh; fiksni fenovi za kosu; fenovi za kosu [za domaćinstvo]; fenovi za kosu za kozmetičke salone; peći za pice; pekači za palačinke; kućni pekači hljeba; grijajući za pegle; parne pegle za tkanine; frižideri; električni frižideri; prenosivi frižideri; frižideri za domaćinstvo; kombinovani frižideri i zamrzivači; električni frižideri (za domaćinstvo); frižideri za led (za domaćinstvo); frižideri za pića za upotrebu

u automobilima; boileri; električni bojleri; plinski bojleri; protočni bojleri; bojleri centralnog grijanja; bojleri za domainstvo; bojleri za vodu; bojleri za toplu vodu; plinski bojleri za centralno grijanje; plinski bojleri za grijanje vode; bojleri za instalacije centralnog grijanja; klima uređali; električni klima uređaji; mobilni klima uređaji; sobni klima uređaji; prenosivi klima uređaji; uređaji za klimatizaciju; klima uređaji za stambene prostorije; ventilatori; pokretni ventilatori; sobni ventilatori; električni ventilatori; stolni ventilatori; ventilatori (klimatizacija);

15 Pipa (kineska gitara); elektronski sintisajzeri. ;

21 Mlinovi za kafu; cjediljke za sokove (sokovnici); električno grijane četke za kosu; električne rotirajuće četke za kosu; pekači vafli (neelektrični). ;

26 Električni uvijači za kosu; Uvijači za kosu, električni i neelektrični, osim ručnih uređaja.

(111) **BAZ2023008** (181) 24/11/2030

(210) BAZ2023008A (220) 24/11/2020

(151) 20/04/2022

(732) **Pfizer Inc.**

235 East 42nd Street, New York, New York 10017, US

(740) PETOŠEVIĆ d.o.o.

(540)

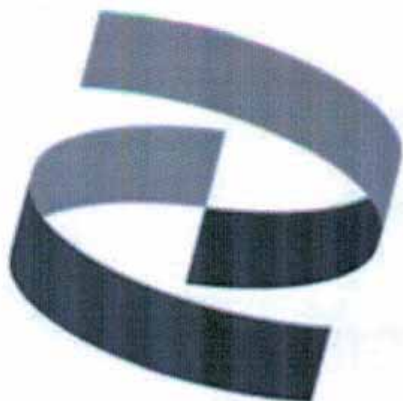

(531) 26.2,26.11

(511)

5 Farmaceutski preparati; higijenski proizvodi za upotrebu u medicini; vakcine.

(111) **BAZ2023009** (181) 25/11/2030

(210) BAZ2023009A (220) 25/11/2020

(151) 14/04/2022

(732) **PČELICA MAJA d.o.o.**

Novo Naselje 8, 89230 Bileća, BA

(591) žuta, siva

(540)



(531) 2.9,3.13,27.5,29.1

(511)

25 Beretke; bebi-dol pidžame; bermude; bodiji za bebe i malu djecu; bokserice; vjenčаницe; večernje haljine; gaćice za bebe (donji veš); gornji dijelovi odjeće za djecu; dječija pokrivala za glavu; dječije pantalone; dječiji donji veš; dječiji bodiji; donji veš za bebe; donji dijelovi odjeće za djecu; donji dijelovi pidžama; jednodijelna odjelca za bebe; kape za bebe koje se vezuju u čvor na vrhu; kape za novorođenčad, bebe, malu djecu i djecu; kombinezoni za bebe; košulje za bebe; košulje za djecu; majice za bebe; majice sa štampom; odjevni predmeti koji se nose oko vrata; odjeća za bebe; odjeća za bebe i malu djecu; odjeća za djevojčice; odjeća za djecu; odjeća za dječake; odjeća za krštenje; odjeća za spavanje za bebe; odjeća za spavanje za djecu; odjeća za trudnice; odjeća, obuća i kape za bebe i malu djecu; odjeća od pliša; oprema za bebe (odjeća); pantalone za bebe; pantalone za bebe (odjeća); pantalonice za bebe; pelene za novorođenčad; pidžame za bebe; pidžame za djecu; portikle za bebe, ne od papira; portikle, ne od tkanine ili papira; portikle od tkanine za djecu; postavljena odjeća za spavanje za bebe; svečane ženske haljine; spoljašnja odjeća za bebe; spoljašnja odjeća za djevojčice; spoljašnja odjeća za djecu; spoljašnja odjeća za dječake; trake za glavu kao odjeća; trake za uši (odjeća); trenerke za bebe; trenerke za djecu; trudničke majice; trudničke pantalone; haljine za bebe; haljine za djevojčice; haljine za djecu; helanke za trudnice; šortsevi za bebe; šortsevi za djecu.

(111) **BAZ2023010** (181) 27/11/2030
 (210) BAZ2023010A (220) 27/11/2020
 (151) 04/05/2022
 (732) **BR International Holdings, Inc. Trident Chambers, Wickhams Cay, Road Town, Tortola, VG**
 (740) DR DIANA PROTIĆ TKALČIĆ & PARTNERS d.o.o.
 (591) crvena, žuta, bijela, plava, smeđa
 (540)



(531) 24.1,24.9,25.1,26.4,27.5,29.1
 (511)
 34 Duhan, cigarete, cigare, cigarilosi.

(111) **BAZ2023011** (181) 27/11/2030
 (210) BAZ2023011A (220) 27/11/2020
 (151) 07/04/2022
 (732) **“MBI DEVELOPMENT” d.o.o. Sarajevo ul. Lužansko polje 46 (stan:B3-P05), Sarajevo-Ilidža, BA**
 (740) Amila Eterović
 (591) bijela, ljubičasta
 (540)

Vrtovi Riverine

(531) 3.7,27.5,29.1
 (511)
 19 Građevinski materijali (nemetalni); čvrste nemetalne cijevi za građevine; asfalt, crna smola i bitumen, nemetalne prenosne građevine; spomenici, koji nisu od metala.;
 35 Oglašavanje; vođenje poslova; poslovno upravljanje; kancelarijski poslovi.;
 37 Građevinsko konstruisanje; popravlanje; usluge instaliranja (instalacione usluge).

(111) **BAZ2023017** (181) 27/11/2030
 (210) BAZ2023017A (220) 27/11/2020
 (151) 22/03/2022
 (732) **“INDUSTRIA MONOUSO BH” društvo sa ograničenom odgovornošću Kotor Varoš**
Ulica Knez Mihajlova broj 47, 78220 Kotor Varoš, BA
 (591) zlatna, bijela
 (540)



(531) 2.3,3.7,5.7,27.1,27.5,29.1
 (511)

11 Aparati i instalacije za osvjetljavanje, grijanje, proizvodnju pare, Kuhanje, hlađenje, sušenje, ventilaciju, snabdijevanje vodom i za sanitarne svrhe. ;

16 Papir i karton; štampane stvari; knjigovezački materijal; fotografije; kancelarijski materijal i kancelarijski pribor, osim namještaja; ljepljiva za kancelarijske i kućne potrebe; materijali za crtanje i materijali za umjetnike; kistovi; materijali za obuku i nastavu; plastični omotači, folije i kese za umotavanje i pakovanje; štamparska slova, klišeji. ;

21 Kućni ili kuhinjski pribor i posude; posude i pribor za jelo, osim viljuški, noževa i kašika; češljevi i spužve; četke (osim kistova); materijali za pravljenje četki; pribor za čišćenje; neprerađeno ili poluprerađeno staklo, osim stakla koje se koristi u građevinarstvu; staklanja, porcelan i gmčarija.;

30 Kafa, čaj, kakao i zamjena za katu (vještačka kafa); riža, tjestenina i rezanci; tapioka i sago; brašno i proizvodi od žitarica; hleb, peciva i poslastice; čokolada; sladoledi, sorbeti i drugi jestivi led; šećer, med, melasa; kvasac, prašak za pecivo; so, dodaci jelima, začini, konzervisano začinsko bilje; sirće, sosovi i drugi dodaci jelu; led [zamrznuta voda].;

32 Pivo; bezalkoholni napici; mineralne i sodne vode; voćni napici i voćni sokovi; sirupi i drugi bezalkoholni preparati za proizvodnju pića. ;

33 Alkoholna pića, osim piva; alkoholni preparati za pravljenje napitaka. ;

35 Oglašavanje; vođenje poslova; poslovno upravljanje; kancelarijski poslovi.;

39 Prevoz; pakovanje i skladištenje roba; organizovanje putovanja. ;

43 Usluge pružanja hrane i pića; privremeni smještaj.

(111) **BAZ2023018** (181) 30/11/2030
 (210) BAZ2023018A (220) 30/11/2020
 (151) 24/03/2022

(732) **Koncern za proizvodnju i promet konditorskih proizvoda BAMBI A.D. Požarevac**

Đure Đakovića bb, 12000 Požarevac, RS

(740) Dragan Mićunović
 (540)



(531) 26.4,27.1,27.5,27.7
 (511)

30 Vafel proizvodi, napolitanke, oblande.

(111) **BAZ2023019** (181) 30/11/2030
 (210) BAZ2023019A (220) 30/11/2020
 (151) 24/03/2022

(732) **Koncern za proizvodnju i promet konditorskih proizvoda BAMBI A.D. Požarevac**

Đure Đakovića bb, 12000 Požarevac, RS

(740) Dragan Mićunović

(591) narandžasta, nijanse smeđe, crna, bijela
 (540)



(531) 5.7,8.1,19.3,25.5,26.4,27.1,27.5,27.7,29.1.

(511)

30 Vafel proizvodi, napolitanke, oblande.

(111) **BAZ2023020** (181) 01/12/2030
 (210) BAZ2023020A (220) 01/12/2020
 (151) 07/04/2022

(732) **The Coca-Cola Company**

One Coca-Cola Plaza, Atlanta, Georgia 30313, US

(740) "Živko Mijatović & Partners" d.o.o.
 (540)

COKE ZERO

(511)

32 Piva; bezalkoholna pića, uključujući vode za piće, vode sa dodatim okusima, mineralne i gazirane vode; gazirana pića, energetski napici i sportski napici; voćni napici i sokovi uključujući kokosovu vodu; i drugi bezalkoholni napici, uključujući sirupe, koncentrate, praškove i druge pripravke za spravljanje napitaka.

(111) **BAZ2023021** (181) 01/12/2030
 (210) BAZ2023021A (220) 01/12/2020
 (151) 09/06/2022

(732) **Corteva Agriscience LLC**

9330 Zionsville Road, Indianapolis, Indiana 46268, US

(740) "LINEA SERVICES" d.o.o. Sarajevo
 (540)

ENRAPTA

(511)

1 Proizvodi za biološku kontrolu, naime feromoni, koji nisu za medicinsku uporabu; poljoprivredni hemijski preparati koji se koriste kao stimulansi za insekte, za privlačenje ili odbijanje štetočina, koji nisu fungicidi, herbicidi, insekticidi i paraziticidi.

(111) **BAZ2023022** (181) 02/12/2030
 (210) BAZ2023022A (220) 02/12/2020
 (151) 15/03/2022

(732) **McDonald's Corporation**
110 N. Carpenter Street, Chicago, Illinois 60607, US

(740) Dragan Mićunović
 (540)

McCHICKEN

(511)

30 Sendviči sa piletinom.

(111) **BAZ2023024** (181) 02/12/2030
 (210) BAZ2023024A (220) 02/12/2020
 (151) 09/06/2022

(732) **Nemanja Pilipović**
Donja Ćela bb, 79101 Prijedor, BA

(591) crvena, crna, bijela
 (540)



(531) 3.1,27.1,27.5,29.1

(511)

18 Ogrlice, uzice i odjeća za životinje; pokrivači za životinje.;

28 Igračke za pse.;

31 Hrana i piće za životinje, naročito pse.

(111) **BAZ2023025** (181) 03/12/2030
 (210) BAZ2023025A (220) 03/12/2020
 (151) 15/04/2022

(732) **GOLDEN OMEGA S.A.**
Avda. Apoquindo No. 5550, 7th floor, Las Condes, Santiago, CL

(740) "INTELBIRO" d.o.o.

(591) nijanse plave, bijela
 (540)



(531) 1.15,24.17,27.5,29.1

(511)

5 Farmaceutski, veterinarski proizvodi i dijetetska hrana za medicinsku i farmaceutsku upotrebu koja sadrži ili potiče od masti i ulja, uglavnom masti i ulja dobijenih od riba, koji sadrže omega 3 masne kiseline; dijetetski, vitaminski i prehrambeni dodaci ili medicinska hrana, za ljude ili životinje, koja sadrži ili potiče od masti i ulja, uglavnom masti i ulja dobijenih od riba, koji sadrže omega 3 masne kiseline.

(111) **BAZ2023026** (181) 03/12/2030
 (210) BAZ2023026A (220) 03/12/2020
 (151) 19/04/2022

(732) **Raiffeisen BANK dd Bosna i Hercegovina**

Zmaja od Bosne bb, Sarajevo, BA

(591) žuta, crna

(540)



(531) 3.3,21.1,24.13,26.4,27.5,29.1

(511)

36 Osiguranje; finansijski poslovi; monetarni poslovi; poslovi sa nekretninama.

(111) **BAZ2023029** (181) 05/12/2030
 (210) BAZ2023029A (220) 05/12/2020
 (151) 15/04/2022

(732) **Apatinska Pivara Apatin d.o.o.**
Trg oslobođenja br. 5, RS-25260
Apatin, RS

(740) Nedim Krilić
 (540)

APA KVASTER

(511)

32 Bezalkoholna pića na bazi slada; bezalkoholna pića.

(111) **BAZ2023030** (181) 07/12/2030
 (210) BAZ2023030A (220) 07/12/2020
 (151) 15/04/2022

(732) **DOMOD d.o.o. Sarajevo**
Srđana Aleksića 20, 71000
Sarajevo, BA

(740) KARABDIĆ KERIM
 (540)

ARTIC

(511)

7 Elektromehanički aparati za kuhinju (drobilice i miješalice za hranu, preše za voće, električni mlinovi za kafu); strojevi za pranje veša.;

8 Ručni alati i sprave s ručnim pokretanjem; noževi, viljuške i kašike; hladno oružje; mehaničke i električne sprave za brijanje.;

9 Znanstveni, nautički, geodetski, fotografski, kinematografski i optički aparati i instrumenti kao i aparati i instrumenti za vaganje, mjerenje, signalizaciju, kontrolu (inspekciju), za pomoć (spašavanje) i za obuku; aparati i instrumenti za vođenje, distribuiranje, transformiranje, akumuliranje, podešavanje ili upravljanje električnestruje; aparati za snimanje, prijenos ili reprodukciju zvuka ili slike (audio-video oprema); magnetski nosači podataka, diskovi za snimanje; kompaktni diskovi, DVD i drugi digitalni mediji za snimanje; mehanizmi za uređaje koji se pokreću uz prethodno ubacivanje kovanica; registarske blagajne, računari, oprema za obradu podataka i računala; računalni programi [softver]; računalni hardver; uređaji za gašenje požara.;

11 Uređaji za rasvjetu, grijanje, proizvodnju pare, kuhanje, hlađenje, sušenje, ventilaciju, vodoopskrbu i sanitarna oprema.;

21 Pribor i posuđe za kućanstvo ili za kuhinju; češljevi i spužve; četke, osim kistova; materijali za četke; pribor za čišćenje; sirovo ili poluobrađeno staklo, osim građevnog stakla; stakleni proizvodi, porculansko i keramičko posuđe. ;

35 Veleprodaja i maloprodaja na polju sljedeće robe: pribor za vozila, hemikalije koje se koriste u industriji, nauci i fotografiji, kao i u poljoprivredi, hortikulturi i šumarstvu, farmaceutskim i veterinarskim preparatima, sanitarnim preparatima za medicinske svrhe, željezariji, sitnim metalnim predmetima -hardver, električni kućanski uređaji, električni i elektronički uređaji i instrumenti, audio-video oprema, naročito oprema i pribor za snimanje, prijenos ili reprodukciju zvuka i / ili slike, računarski hardver i softver, datoteke za preuzimanje, fotografski, kinematografski i optički aparati, uređaji i mediji za snimanje, nosači podataka svih vrsta, snimljeni nosači podataka svih vrsta, medicinski uređaji i oprema, električni i neelektrični kućanski uređaji, posuđe i posuđe za kupatilo i kuhinju, uređaji za kuhanje i grijanje, uređaji za hlađenje, uređaji za osvetljenje, nakit, horološki i kronometrijski instrumenti, pribor za pisanje, namještaj, igračke, računarske i video igre, gimnastički i sportski proizvodi, dijetetske tvari, hrana za bebe, kafa, pripravci od žitarica, sirupi i drugi pripravci za proizvodnju napitaka; oglašavanje; poslovni menadžment; poslovna administracija; uredski poslovi; usluge upravljanja i administracije, i to usluge na području oglašavanja, poslovnog upravljanja, poslovne administracije i uredske funkcije za firme koje prodaju veleprodajne elektroničke medije i električne uređaje; dogovaranje ugovora za druge u vezi s prodajom robe i pružanjem usluga, te ugovaranje ugovora o kupoprodaji robe i pružanju usluga, sve prethodno navedene usluge za druge, putem elektroničkih mreža podataka, posebno interneta i uključeno u ovaj razred; usluge koje pruža firma za narudžbu pošte za gore spomenutu robu, i to oglašavanje, posebno kataloško oglašavanje; kompiliranje gore spomenute robe (osim njenog prijevoza) za druge, kako bi se olakšao prikaz i kupnja te robe za kupce; postavljanje narudžbi i upravljanje poslovanjem u polju usluga dostave i računa, uključujući i u okviru e-trgovine.

(111) **BAZ2023034** (181) 09/12/2030
 (210) BAZ2023034A (220) 09/12/2020
 (151) 25/04/2022

(732) **Riot Games, Inc.**
12333 West Olympic Blvd., Los
Angeles, CA 90064, US

(740) "MSA IP"
 (591) crvena, crna
 (540)



(531) 24.11,24.13,24.17,26.3,26.4,26.13,29.1
(511)

25 Odjeća, naime, kaiševi, kaputi, kostimi za igre sa ulogama, haljine, rukavice, kostimi za Noć vještica, dukserice sa kapuljačom, odjeća za malu djecu, jakne, udobna odjeća za nošenje kod kuće, pantalone, puloveri, odjeća za kišu, marame, šalovi, bluže, košulje, šortsevi, suknje, odjeća za spavanje, kratke čarape, donji dijelovi trenerke, duks majice, džemper, kupaci kostimi, majice kratkih rukava, gornji dijelovi odjeće, donji veš, obuća; pokrivala za glavu.;

38 Emitovanje zvuka; usluge emitovanja i prenosa (striminga) igranja video igara i takmičenja u igranju video igara putem globalnih komunikacionih mreža, Interneta i bežičnih mreža; emitovanje audio i video programa putem interneta; protok podataka; telekomunikacijske usluge, naime, prenos podcast sadržaja; prenos audio, vizuelnog i audio/vizuelnog materijala preko globalnih komunikacijskih mreža, interneta i bežičnih mreža; video emitovanje.;

41 Organizovanje i uživo vođenje takmičenja, izložbi i turnira koji se odnose na video igre; usluge razonode, naime, organizovanje sastanaka uživo sa obožavaocima (fanovima) i konferencija u oblasti razonode, gejminga, video igara i e-sportova; usluge razonode, naime, pružanje on-lajn video igara; usluge razonode, naime, omogućavanje privremenog korištenja video igara koje se ne mogu preuzimati; usluge organizovanja takmičenja u igranju video igara, izložbi i turnira; usluge objavljivanja video igara; pružanje informacija o zabavnim sadržajima o e-sportu i video igrama putem web stranice.

(111) **BAZ2023041** (181) 14/12/2030

(210) BAZ2023041A (220) 14/12/2020

(151) 18/04/2022

(732) **FARHAT SALAHUDDIN**

Alipašina br. 49, Sarajevo 71000, BA

(740) STAM d.o.o.

(591) nijanse zelene, bijela

(540)



(531) 5.3,26.11,27.5,29.1

(511)

35 Trgovina na malo i veliko; trgovina hranom i pićima; promocija prodaje za treće osobe.;

39 Pakovanje hrane; pakovanje robe.

(111) **BAZ2023042** (181) 14/12/2030

(210) BAZ2023042A (220) 14/12/2020

(151) 13/04/2022

(300) 2020115958

29/09/2020

TR

(732) **British American Tobacco (Brands) Limited**

Globe House, 4 Temple Place London WC2R 2PG, GB

(740) "Živko Mijatović & Partners" d.o.o.

(591) zelena, zlatna

(540)

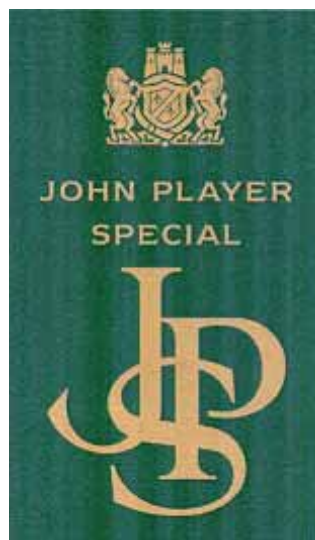

(531) 24.1,27.5,29.1

(511)

34 Cigarete; duhan, sirovi ili prerađeni; duhan za motanje; duhan za lule; duhanski proizvodi; zamjene za duhan (ne za medicinske svrhe); cigare; cigariljosi; upaljači za cigarete; upaljači za cigare; šibice; artikli za pušače; papirići za cigarete; tube za cigarete; filteri za cigarete; džepne naprave za savijanje cigareta; ručni uređaji za punjenje filtera omotnica duhanom; elektroničke cigarete; tekućine za elektroničke cigarete; duhanski proizvodi namjenjeni za zagrijavanje.

(111) **BAZ2023043** (181) 14/12/2030

(210) BAZ2023043A (220) 14/12/2020

(151) 20/04/2022

(732) **Maxeon Solar Pte. Ltd.**

**8 Marina Boulevard #05-02 Marina Bay
Financial Centre 018981 Singapore,
SG**

(740) PETOŠEVIĆ d.o.o.

(540)

MAXEON

(511)

9 Solarni paneli; solarne ćelije; uređaji za pretvaranje solarnog zračenje u električnu energiju, a naročito, fotonaponski solarni moduli, fotonaponske komponente za pokrivanje krovova i fotonaponski pokrovni paneli.

(111) **BAZ2023044** (181) 14/12/2030

(210) BAZ2023044A (220) 14/12/2020

(151) 20/04/2022

(732) **Maxeon Solar Pte. Ltd.**

**8 Marina Boulevard #05-02 Marina Bay
Financial Centre 018981 Singapore,
SG**

(740) PETOŠEVIĆ d.o.o.

(591) crna, narandžasta

(540)

SUNPOWER

(531) 1.3,27.3,27.5,29.1

(511)

6 Montažni sustavi za solarne kolektore koji se sastoje od konstrukcijskih podupirača i montažnih vodilica za stabilizaciju vrhova krovova i stabilizaciju tla, podupirača solarnih kolektora i objemice; vijci za solarne panele; sva gore navedena roba napravljena od metala. ;

9 Solarni paneli za proizvodnju električne energije; fleksibilni solarni paneli za proizvodnju električne energije; fotonaponske ćelije; moduli, a naročito, fotonaponski moduli i moduli solarnih ćelija; paneli, a naročito, fotonaponske ploče i ploče solarnih ćelija; solarne baterije; baterije i baterijski sustavi za pohranu i električno pražnjenje iz solarnih panela; sistem za pohranu solarne energije koji se prodaje kao jedinica koja se sastoji od solarnih panela, baterija, invertera i kontrolora; električne razvodne ploče i električni razvodni paneli; solarne ćelije; solarni koncentratori; uređaji za pretvaranje solarne energije u električnu energiju, a naročito, fotonaponski solarni moduli, fotonaponske komponente za pokrivanje krovova i fotonaponski pokrovni paneli; silikonske ploče; solarne ploče; inverteri; fotovoltaični

inverteri; solarni inverteri; konvertori; fotovoltaični konvertori; konvertori solarne energije; sustavi fotonaponskih montažnih ploča koji se sastoje od solarnih panela, spojnice, montažnih vodilica i montažnih konstrukcija, koji se prodaju u kompletu za korištenje u stvaranju topline i smanjenja opterećenja hlađenja i proizvodnji električne energije; softver za upravljanje inventarom; kompjuterski softver i kompjuterski hardver koji se koriste u vezi sa solarno baziranim energetske sustavima za nadgledanje i praćenje potrošnje energije i proizvodnje energije i za upravljanje potrošnjom energije i troškovima energije; softver za upravljanje inventarom koji se odnosi na solarno bazirane energetske sustave; energetska elektronika, a naročito, stabilizatori napona struje i optimizatori električne energije, a naročito, elektronski uređaji za maksimiziranje energije iz fotonaponskih modula; regulatori napona.;

19 Krovista s ugrađenim solarnim ćelijama; montažni sustavi za solarne kolektore koji se sastoje od strukturnih nosača i spojnih elemenata, a naročito, montažnih vodilica za stabilizaciju vrhova krovova i uljepšavanje i za stabilizaciju tla; nosači i objemice solarnih kolektora; vodilice za solarne panele za montiranje krovova; sva gore navedena roba koja nije od metala.;

35 Usluge upravljanja potrošnjom i skladištenjem energije za upotrebu u vezi sa solarno baziranim energetske sustavima; usluge informiranja o upravljanju potrošnjom energije, skladištenjem energije i proizvodnjom energije za upotrebu u vezi sa solarno baziranim energetske sustavima; usluge kućne procjene energije za pružanje usluga energetske učinkovitosti i upravljanja energijom za upotrebu u vezi sa solarno baziranim energetske sustavima; poslovno savjetovanje i konzultantske usluge na polju energetske efikasnosti, informiranja i upravljanja potrošnjom energije i upravljanja troškovima energije, sve u vezi sa solarno baziranim energetske sustavima. ;

36 Finansijske usluge, a naročito, zakupi solarnih električnih sustava, ugovori o kupovini solarne energije i finansiranje zajmova za kupovinu i ugradnju sistema solarne energije. ;

37 Instaliranje, čišćenje, popravlanje i održavanje solarnih instalacija za proizvodnju električne energije i alternativnih energetske proizvoda za stambenu i komercijalnu upotrebu; instaliranje, popravlanje i održavanje solarnih energetske sustava, solarnih kolektora i solarnih ploča za skupljanje toplinske energije; instaliranje objekata za proizvodnju solarne energije; instaliranje sustava solarnih ploča koje se montiraju na zemlji i krovovima. ;

42 Konceptija elektrana baziranih na solarnoj energiji; konceptija fotonaponskih i sustava solarnih kolektora; dizajn i razvoj solarnih fotonaponskih sustava; tehnološko savjetovanje na polju fotonaponskih ćelija, fotonaponskih modula i modula solarnih ćelija; nadzor na daljinu, mjerenje i analiza podataka o proizvodnji energije, potrošnji energije, skladištenju energije i upravljanju energijom u vezi sa solarno baziranim energetske sustavima; nadzor potrošnje energije u vidu analize podataka; usluge solarnog inženjerstva; davanje na privremeno korištenje računalnog softvera koji se ne može preuzeti za upotrebu u vezi sa solarno baziranim energetske sustavima radi nadzora i praćenja proizvodnje energije i potrošnje energije i radi upravljanja potrošnjom energije i troškovima energije; pružanje privremene upotrebe online softvera koji se ne može preuzeti za korisnike da dizajniraju stambene i komercijalne solarne sustave.

- (111) **BAZ2023046**(181) 14/12/2030
 (210) BAZ2023046A (220) 14/12/2020
 (151) 13/04/2022
 (300) 082069
 24/11/2020
 JM
 (732) **BENSON & HEDGES (Overseas) Limited**
Globe House, 4 Temple Place, London WC2R 2PG, GB
 (740) "Živko Mijatović & Partners" d.o.o.
 (591) nijanse plave, siva
 (540)



- (531) 25.5,25.7,27.5,29.1
 (511)

34 Cigarete; duhan, sirovi ili prerađeni; duhan za motanje; duhan za lule; duhanski proizvodi; zamjene za duhan (ne za medicinske svrhe); cigare; cigariljosi; upaljači za cigarete; upaljači za cigare; šibice; artikli za pušače; papirići za cigarete; tube za cigarete; filteri za cigarete; džepne naprave za savijanje cigareta; ručni uređaji za punjenje filtera omotnica duhanom; elektroničke cigarete; tekućine za elektroničke cigarete; duhanski proizvodi namjenjeni za zagrijavanje.

- (111) **BAZ2023047** (181) 15/12/2030
 (210) BAZ2023047A (220) 15/12/2020
 (151) 15/04/2022
 (732) **Borsodi Sörgyár Kft.**
Bőcs Rákóczi u. 81., H-3574, HU
 (740) Nedim Krilić
 (540)

WAI MOMENT

- (511)
 33 Alkoholna pića; cider (fermentisana alkoholna pića na bazi jabuke ili kruške); vina, žestoka pića i liker; gazirana alkoholna pića; gazirana alkoholna pića sa ukusom voća.

- (111) **BAZ2023048** (181) 16/12/2030
 (210) BAZ2023048A (220) 16/12/2020
 (151) 18/04/2022
 (732) **Dogs Trust Trustee Limited**
17 Wakley Street, London, EC1V 7RQ, GB
 (740) PETOŠEVIĆ d.o.o.
 (540)

DOGS TRUST

- (511)
 9 Zviždaljke; uređaji za obuku, obrazovanje i signalni kliker uređaji za obuku pasa.;
 16 Čestitke, izdanja, dnevници, kalendari; izdanja, bilteni, knjige i letci u vezi sa psima i brigom za pse; pribor za pisanje; materijali za obuku i podučavanje u vezi sa psima.;
 18 Odjeća za životinje uključujući povodce i ovratnike; torbe, ruksaci, putna prtljaga; ovratnici, uzice, hamovi za pse, brnjice; pseći kaputi; odjeća za kućne ljubimce; kišobrani; privjesci za ključeve; proizvodi napravljeni od kože i imitacija kože. ;
 21 Kavezi i kutije za kućne ljubimce; češljevi, četke i četkice za zube za kućne ljubimce; šolje, šalice, čaše, posude za pića; stakleno posuđe; stolno posuđe; grnčarija; posude za upotrebu u kućanstvu; otvarači za boce, vadičepovi; podmetači; posude za hranjenje za životinje; kutije s pijeskom; figurice od stakla, porcelana ili terakote. ;
 25 Odjeća, obuća, pokrivala za glavu. ;
 28 Igračke za životinje; igračke, igrice i predmeti za igru; ukrasi za božićna drvca.;
 35 Oglašavanje.;
 36 Prikupljanje financijskih sredstava, dobrotvorne usluge; sve u vezi sa brigom za pse i njihovom dobrobiti.;
 41 Edukacija na polju dobrobiti životinja, korisnosti kastracije životinja; briga o psima i odgovorno vlasništvo nad psima; proizvodnja online videa; organizacija takmičenja i drugih zabavnih usluga u vezi sa životinjama i dobrobiti kućnih ljubimaca. ;
 42 Istraživanje na polju dobrobiti životinja i kućnih ljubimaca.;
 43 Pansioni za pse; pružanje dugoročnog i kratkoročnog smještaja za životinje; ponovno smještanje životinja.;
 44 Veterinarske usluge, uključujući savjetovanje i informisanje o veterinarskim pitanjima; usluge koje se odnose na higijenu životinja, dobrobit i brigu; psihologija kućnih ljubimaca; njega životinja i kućnih ljubimaca; veterinarska hirurgija uključujući kastraciju životinja.

(111) **BAZ2023049** (181) 16/12/2030
 (210) BAZ2023049A (220) 16/12/2020
 (151) 18/04/2022
 (732) **Dogs Trust Trustee Limited**
17 Wakley Street, London, EC1V 7RQ,
GB
 (740) PETOŠEVIĆ d.o.o.
 (540)



(531) 3.1,26.1,27.5

(511)

9 Zviždaljke; uređaji za obuku, obrazovanje i signalni kliker uređaji za obuku pasa. ;

16 Čestitke, izdanja, dnevници, kalendari; izdanja, bilteni, knjige i letci u vezi sa psima i brigom za pse; pribor za pisanje; materijali za obuku i podučavanje u vezi sa psima.;

18 Odjeća za životinje uključujući povodce i ovratnike; torbe, ruksaci, putna prtljaga; ovratnici, uzice, hamovi za pse, brnjice; pseći kaputi; odjeća za kućne ljubimce; kišobrani; privjesci za ključeve; proizvodi napravljeni od kože i imitacija kože. ;

21 Kavezi i kutije za kućne ljubimce; češljevi, četke i četkice za zube za kućne ljubimce; šolje, šalice, čaše, posude za pića; stakleno posuđe; stolno posuđe; grnčarija; posude za upotrebu u kućanstvu; otvarači za boce, vadičepovi; podmetači; posude za hranjenje za životinje; kutije s pijeskom; figurice od stakla, porcelana ili terakote.;

25 Odjeća, obuća, pokrivala za glavu. ;

28 Igračke za životinje; igračke, igrice i predmeti za igru; ukrasi za božićna drva.;

35 Oglašavanje.;

36 Prikupljanje finansijskih sredstava, dobrotvorne usluge; sve u vezi sa brigom za pse i njihovom dobrobiti.;

41 Edukacija na polju dobrobiti životinja, korisnosti kastracije životinja; briga o psima i odgovorno vlasništvo nad psima; proizvodnja online videa; organizacija takmičenja i drugih zabavnih usluga u vezi sa životinjama i dobrobiti kućnih ljubimaca.;

42 Istraživanje na polju dobrobiti životinja i kućnih ljubimaca. ;

43 Pansioni za pse; pružanje dugoročnog i kratkoročnog smještaja za životinje; ponovno smještanje životinja. ;

44 Veterinarske usluge, uključujući savjetovanje i informisanje o veterinarskim pitanjima; usluge koje se odnose na higijenu životinja, dobrobit i brigu; psihologija kućnih ljubimaca; njega životinja i kućnih ljubimaca; veterinarska hirurgija uključujući kastraciju životinja.

(111) **BAZ2023050** (181) 16/12/2030
 (210) BAZ2023050A (220) 16/12/2020
 (151) 19/04/2022
 (732) **DRUŽIĆ MAJA**
Petra Kočića broj 101, Banja Luka, BA
 (740) Advokatska firma "Sajić" o.d. Banja Luka
 (591) zlatna
 (540)



(531) 24.17,27.3,27.5,29.1

(511)

30 Angelika (vrsta kolača), Aperitiv keksi, Arome vanilije za kulinarstvo, Aromatični preparati za bombone, Aromatični preparati za kolače, Aromatični preparati za peciva, Aromatični pripravci za ishranu, Aromatizovana kafa, Aromatizovane kokice, Aromatizovani šećerni konditorski proizvodi, Aromatizovani sirupi, Aromatizovani sladoledi, Aromatski preparati za sladolede, Arome badema za jelo i piće, Arome dobivene od voća, Arome i začini, Arome limuna, Arome vanilije, Arome za grickalice, Arome za hranu, osim eteričnih ulja, Arome za kolače, osim eteričnih ulja, Arome za pića, osim eteričnih ulja, Arome za puter, Bademi u čokoladi, Bademovi kolačići, Bademovo tijesto (marcipan), Baget (Francuski hljeb), Baklava, Baozi (punjena peciva), Bavarske kreme, Bečka peciva, Beskvasni hljeb, Bezmlječna čokolada, Bijeli čaj, Bijeli šećer, Biljne arome za pravljenje pića, Biljni čajevi, Biljni med, Biljni zgušnjivači hrane, Biljno brašno, Biljno-medne pastile (poslastice), Biskvit kuhar na pari (fagao), Biskviti (keksi) sa aromom sira, Biskviti sa glazurom, Bombone, Bombone bez šećera, Bombone sa alkoholom, Bombone sa medom, Bombone od crvenog ginsenga, Bombone od mente, Bombone od nane, Bombone od šećera, Bombone za osvežavanje daha, Bombone za žvakanje, Bombone za žvakanje na bazi želatine, Bomboni sa kakaom, Bomboni sa karamelom, Božićni puding (tradicionalni engleski božićni desert), Brašno, Brašno od žitarica, Brašno za kolače, Brašno za krofne, Brašno za pečenje, Brašno za picu, Brašno za tijesto, Brioši, Brioši punjeni džemom, Čajevi, Čajni kolačići, Čajni kolačići (minjoni), Čajni kolačići sa mliječnom čokoladom, Cimet, Čokolada, Čokolada sa japanskim hrenom, Čokolada sa mjehurićima vazduha, Čokolada u obliku pralina, Čokolada u prahu, Čokolada za konditorke proizvode i hljeb, Čokolada za prelive, Čokolade sa punjenjem od mente, Čokoiade u obliku morskih konjica, Čokolade u obliku morskih školjki, Čokoladice punjene likerom, Čokoladna jaja, Čokoladna kafa, Čokoladna karamela, Čokoladna pića, Čokoladna pića koja sadrže mlijeko, Čokoladna punjenja za pekarske proizvode, Čokoladne arome, Čokoladne bombone, Čokoladne bombone sa punjenjem, Čokoladne kreme, Čokoladne mrvice, Čokoladne napolitanke, Čokoladne pjene/musevi, Čokoladne pločice, Čokoladne poslastice, Čokoladne

torte, Čokoladni deserti, Čokoladni ekstrakti, Čokoladni fondri, Čokoladni keksi, Čokoladni konditorski proizvodi koji sadržavaju praline, Čokoladni marcipan, Čokoladni namazi, Čokoladni preljev, Čokoladni slatkiši, Čokoladni vafli, Čokoladni zečići, Čokoladni ukrasi za kolač, Danska peciva, Desertni pjene/musevi [poslastice], Engleski mafini, Frapei, Glazure, Gotovi deserti (konditorski proizvodi), Gotovi deserti (peciva), Gotovi deserti (na bazi čokolade), Gumene bombone, Flalva, Imitacija čokolade, Imitacije kreme od vanilije, Jabuke presvučene šećerom, Jela od brašna, Jestive oblatne, Kafa, Kakao, Kakao mješavine, Kakao pića, Kakao u prahu, Karamele, Keksi preliveni čokoladom, Knedle, Kolači, Kolači koji sadrže kreme, Kolači od čokolade (brownies), Kolačići (biskviti), Kolačići na štapiću, Kolačići od badema, Konditorska glazura, Konditorski proizvodi od sladoleda, Konditorski proizvodi preliveni čokoladom, Konditorski sladoledi, Kremasti kolači, Kroasani, Krofne, Led, sladoledi, zamrznuti jogurti i sorbeti, Ledene torte, Ledene poslastice, Ledeni slatkiši, Lizala, Mafini, Marshmallow, Matična mliječ, Med, Menta za poslastice, Mješavina za kolače, Mješavina za krofne, Mješavine za palačinke, Mješavine za pripremu proizvoda od sladoleda, Mješavine za sladoled, Mješavine za sladoledne kornete, Mliječne karamela, Mliječne čokolade, Mliječni sladoled, Musli, Namazi od čokolade, Namazi od čokolade koji u sastavu imaju orašaste plodove, Oblatne, Orašasti plodovi obloženi čokoladom, Palačinke, Pekarski proizvodi, Pereci preliveni čokoladom, Petit-buerre keksi, Pića bazirana na čokoladi, Pića bazirana na kakao-u, Pića od čokolade sa mlijekom, Pića od kakao-a sa mlijekom, Pića od sladoleda, Pite, Pločice od mliječne čokolade, Poslastice od zamrznutog jogurta, Poslastice sa ukusom čokolade, Poslastice, torte, pite i keksi, Praline, Prašak za kolače, Prašak za kreme za poslastice, Prašak za sladoled, Premazi sa ukusom čokolade, Preparati za čokoladna pića, Princes krofne, Pripravci za izradu slatkiša, Pripravci za pripremu torti, Pripravci za pripremu vafli, Propolis, Pudinzi, Pudinzi u prahu, Punjena čokolada, Punjene čokoladice, Punjeni slatkiši, Pusice, Šećeri, prirodni zaslađivači, slatke glazure i punjenja, pčelinji proizvodi, Šećerna vuna, Sirupi i melase, Sladoled, Sladoled bez mlijeka, Sladoled na bazi jogurta, Sladoled sa voćem, Sladoledi koji sadrže čokoladu, Sladoledi na štapiću, Sladoledi na štapiću koji sadrže mlijeko, Sladoledi sa ukusom čokolade, Sladoledne torte, Sladoledni deserti, Slatke knedle, Slatke glazure, Slatkiši, Slatkiši bez šećera, Slatkiši od badema, Slatkiši [bombone], Slatkiši od badema, Slatkiši od kikirikija, Smrznuti mliječni desert u obliku pločice, Sosevi za sladoled, Sredstva za vezivanje za sladoled, Tijesto, Tijesto za kolače, Topla čokolada, Torta Napoleon, Torta od badema, Torta sa slatkišima, Torta od jagoda, Torta od Paviova lješnika, Torte sa glazurom, Tortelini, Vafli, Vanilija, Voćni kolači, Voćni sladoledi, Vodeni sladoled, Voćni umaci/prelivi, Voćni želei [poslastice], Zamjene za čokoladu, Zamrznute kreme za poslastice, Zamrznute poslastice koje sadrže sladoled, Zamrznute poslastice na štapiću, Zamrznuti kolači, Žitarice.

- (111) **BAZ2023051** (181) 16/12/2030
 (210) BAZ2023051A (220) 16/12/2020
 (151) 07/04/2022
 (732) **NovOil Company d.o.o. Banja Luka ul. Dunavska broj 1c, Banja Luka, BA**
 (740) Advokatska firma "Sajčić" o.d. Banja Luka
 (591) crvena, plava
 (540)



- (531) 1.15,15.7,27.3,27.5,29.1
 (511)

1 Aditivi (Hemijski-) za industrijska ulja, Aditivi (Hemijski-) za hidraulične tečnosti, Aditivi (Hemijski-) za industrijske masnoće, Aditivi, hemijski za motorna goriva, Aditivi (Hemijski-) za naftne proizvode, Aditivi za benzin, Baze (hemijski preparati), Deterdženti za upotrebu u proizvodnji i industriji, Deterdžentski aditivi za motorna ulja, Deterdžentski aditivi za gorivo, Dodaci za pročišćavanje benzina, Fotografska hemijska sredstva za obradu fotografskih filmova, Fotografska hemijska sredstva za razvijanje fotografskih filmova, Hemijska jedinjenja za vezivanje, Hemijska pomoćna sredstva (uđuvanti) za upotrebu u poljoprivredi, Hemijska pomoćna sredstva (uđuvanti) za upotrebu u hortikulturi, Hemijska sredstva dobijena iz nafte, Hemijska sredstva za hlađenje, Hemijska sredstva za upotrebu kod rafiniranja ulja, Hemijska sredstva za upotrebu u industriji prerade nafte, Hemijska sredstva za upotrebu u petrohemijskoj industriji, Hemijska sredstva za upotrebu u industriji i nauci, Hemijska sredstva za upotrebu kod prerade ulja, Hemijska sredstva za upotrebu u agrohemijjskoj industriji, Hemijska sredstva za upotrebu u naftnoj industriji, Hemijske supstance, hemijski materijali i hemijski preparati te prirodni elementi, Hemijske supstance za upotrebu u metalurgiji, Hemijske supstance za upotrebu kao zamjenu za mast, Hemijske supstance za upotrebu u proizvodnji, Hemijski aditivi, Hemijski aditivi za benzin, Hemijski aditivi za dizelska goriva, Hemijski aditivi za lož ulje, Hemijski aditivi za masnoće, Hemijski aditivi za motorno ulje, Hemijski aditivi za tečnosti za mjenjače, Hemijski aditivi za tretiranje goriva, Hemijski aditivi za ulja, Hemijski aditivi za upotrebu u proizvodnji maziva, Hemijski aditivi za upotrebu u proizvodnji goriva, Hemijski aditivi za upotrebu u proizvodnji premaza, Hemijski preparati i materijali za film, fotografiju i štampanje, Hemijski preparati za raspršivanje ulja, Hemijski preparati za upotrebu u industriji, Hemijski sastavi i materijali za upotrebu u nauci, Industrijske hemikalije, Jezgrena ulja, Ljepila za upotrebu u industriji, Masne kiseline, Mediji za uzgajanje, đubriva i hemikalije za primjenu u poljoprivredi, hortikulturi i šumarstvu, Naftni derivati, Razrjeđivači za industrijsku upotrebu, Servo tečnosti, Sredstva za bijeljenje ulja, Sredstva za razgradnju ulja, Stabilizatori za ulja, Tečni premazi (hemijski), Tečnost za hidraulične kočnice, Tečnost za kvačila, Tečnost za mjenjače, Tečnost za hlađenje mašina, Tečnost za hlađenje vozila, Tečnost za upotrebu u naftnoj industriji, Ulja za

kočnice, Vodenasti hemijski spojevi.;

4 Aditivi (Nehemijski) za hidraulične tečnosti, Aditivi (Nehemijski-) za poboljšanje izgaranja, Aditivi (Nehemijski-) za proizvode od nafte, Aditivi protiv smrzavanja (Nehemijski-) za goriva, Aditivi za benzin (petrohemijski), Alkohol (gorivo), Automobilska motorna ulja, Bazna ulja, Benzin, Benzin (gorivo), Benzin za motorna vozila, Benzinsko gorivo, Biljni vosak, Biodizel, Biodizelsko gorivo, Biogoriva, Bitumenske emulzije koje se koriste kao gorivo, Brodska maziva, Brodska ulja, Butan kao gorivo za upaljače, Butan za rasvjetu, Butan za upotrebu kao gorivo, Čvrsta maziva za industrijske svrhe, Dizel goriva, Drvo za upotrebu kao gorivo, Fina ulja za motore, Fosilna goriva, Gas za osvjetljenje, Goriva dobiva iz nafte, Goriva i rasvjetne stvari, Goriva iz biomase, Goriva izvedena od sirove nafte, Goriva sa alkoholnom bazom, Goriva (uljučujući benzin za motore), Goriva za grijanje, Goriva za kuhanje, Goriva za upaljače, Gorivi materijali, Gorivi proizvodi, Gorivo, Gorivo za motorna vozila, Gorivo za rasvjetu, Gorivo za svjetiljke, Industrijska maziva, Industrijska rashladna ulja, Industrijska ulja, Industrijska ulja i masti (maziva), Industrijska ulja za podmazivanje površina, Industrijske masti, Industrijski benzin, Industrijski parafini, Industrijski vosak, Industrijsko lož ulje, Industrijsko ulje baterije, Isparavajuće smjese goriva, Izolaciona ulja, Kerozin, Koncentrati aditiva (Nehemijski-) za motorna goriva, Koštano ulje za industrijske potrebe, Kruta maziva, Kruta ulja (hidrogenirana ulja za industrijsku upotrebu), Laka ulja, Laneno ulje za podmazivanje, Lanolin, Loj, Lubrikanti i industrijska maziva, voskovi i tečnosti, Lubrikanti kao hidraulična ulja za podmazivanje, Lubrikanti za korištenje u industrijskim procesima, Lubrikanti za mašine, Mast za mašine, Mast za podmazivanje vozila, Mast za automobilsku industriju, Mast za kuglične ležajeve, Masti za podmazivanje, Masti za podmazivanje izloženih zupčanika, Masti za podmazivanje oružija, Masti za podmazivanje spojeva, Masti za tehničke namjene, Materijali za očuvanje zgrada (ulja), Maziva za automobilske motore, Maziva za bušenje, Mazivo za kočione pločice, Mazivo za kočne papučice, Mazivo za šasiju, Mineralna ulja, Mineralna ulja i masti za industrijske potrebe (nisu za goriva), Mineralna ulja za podmazivanje, Motorna ulja, Nafta, Naftni žele za industrijske potrebe, Nehemijski aditivi za gorivo, Nehemijski aditivi za masti, Nehemijski aditivi za motore, Nehemijski aditivi za motorna goriva, Nehemijski aditivi za rezna ulja, Nehemijski aditivi za sredstva za podmazivanje, Nehemijski aditivi za ulja za mjenjače, Nehemijski aditivi za ulja, Neminerale maziva za industrijske svrhe (ne za gorivo), Neminerale ulja za industrijske potrebe (osim za gorivo), Proizvodi za podmazivanje spojeva, Rasvjetne masti, Rasvjetni plin, Rasvjetni vosak, Sintetička sredstva za podmazivanje, Sintetička ulja, Sirova ili rafinirana nafta, Sredstva za otpuštanje u obliku masti, Sredstva za otpuštanje u obliku ulja, Sredstva za podmazivanje cijevi, Sredstva za podmazivanje u spreju, Sredstva za podmazivanje bazirana na ulju, Sredstva za podmazivanje motornih vozila, Sredstva za podmazivanje lanaca za bicikla, Sredstva za zaštitu metala, Svijeće i fitilji za rasvjetu, Tečna goriva, Tečnost za upaljače za cigarete, Tečnosti za podmazivanje, Ulja i masti za podmazivanje, Ulja koja prodiru u koroziju, Ulja za automobile, Ulja za podmazivanje, Ulja za podmazivanje automobilskih uređaja, Ulja za podmazivanje motora na benzin, Ulja za turbine, Ulje za lance, Ulje za podmazivanje za motore motornih vozila, Ulje za rasvjetu, Upaljači, Vosak (sirovi), Vosak za upotrebu u proizvodnji, Zaštitna ulja za zidove ili kožu, Zaštitni premazi za zgrade (ulja), Životinjska mast za tehničke namjene, Životinjska ulja za industrijske svrhe.

- (111) **BAZ2023052** (181) 16/12/2030
 (210) BAZ2023052A (220) 16/12/2020
 (151) 07/04/2022
 (732) **Borsodi Sörgyár Kft.**
Bőcs Rákóczi u. 81, H-3574, HU
 (740) Nedim Krilić
 (591) tamno plava, bijela
 (540)



- (531) 1.15,24.17,26.3,26.11,27.5,29.1
 (511)

33 Alkoholna pića; cider (fermentisana alkoholna pića na bazi jabuke ili kruške); vina, žestoka pića i likeri; gazirana alkoholna pića; gazirana alkoholna pića sa ukusom voća.

- (111) **BAZ2023055** (181) 17/12/2030
 (210) BAZ2023055A (220) 17/12/2020
 (151) 29/03/2022
 (732) **Foundcenter Investment GmbH**
Schönhäuser Alle 59B, 10437 Berlin, DE
 (740) "Živko Mijatović & Partners" d.o.o.
 (540)

UNA

- (511)
 35 Usluge oglašavanja i marketinga naročito, objavljivanje reklamnih tekstova, analiza istraživanja tržišta i podataka o oglašavanju u cilju pružanje strategija i uvida za oglašavanje i marketing, kreiranje, pisanje, uređivanje, objavljivanje i distribucija reklamnog materijala, uključujući tekstove, vizuelne materijala i sadržaje, pripremanje audiovizuelnih prezentacija za upotrebu u oglašavanju, produkcija, postprodukcija, uređivanje, objavljivanje i distribucija reklamnih materijala, iznajmljivanje i kupovina vremena za oglašavanje i prostora za oglašavanje na svim sredstvima

i medijima za komunikaciju za druge, usluge reklamnih agencija.;

38 Telekomunikacije; emitovanje kablovske televizije; komunikacije mobilnim telefonima; komunikacija preko računarskih terminala; komunikacija preko mreže optičkih vlakana; prenos poruka i slika posredstvom računara; usluge elektronskog biltena [telekomunikacione usluge]; prenos faksimilom; pružanje informacija u oblasti telekomunikacija; pružanje usluga telekomunikacionih kanala za usluge telešopinga; obezbjeđivanje telekomunikacionih veza sa globalnom računarskom mrežom; iznajmljivanje vremena pristupa globalnim računarskim mrežama; iznajmljivanje telekomunikacione opreme; usluge telekomunikacionog usmjeravanja i povezivanja; usluge telekonferencija; telegrafске usluge; telefonske usluge; emitovanje televizijskih programa; teleks usluge; prenos digitalnih datoteka; prenos čestitki putem interneta; prenos telegrama; usluge govorne pošte; bežično emitovanje; usluge telekomunikacionog portala; telekomunikacione usluge koje se pružaju putem platformi i portala na internetu i drugih medija; mobilne telekomunikacione mrežne usluge; telekomunikacione usluge fiksne telefonije; omogućavanje pristupa širokopojasnim telekomunikacionim uslugama; usluge bežične komunikacije; usluge digitalne komunikacije; omogućavanje pristupa televiziji sa Internet protokolom; omogućavanje pristupa Internetu; usluge elektronske pošte i tekstualnih poruka; pružanje informacija o telekomunikacijama putem telekomunikacionih mreža; usluge provajdera mreže, naime najam, iznajmljivanje i rukovanje vremenom pristupa mrežama podataka i bazama podataka, naročito Internetu; pružanje telekomunikacionih usluga u vidu upravljanja mrežom; omogućavanje veza elektronske komunikacije; usluge usmjeravanja i povezivanja telekomunikacija; informativne i savjetodavne usluge u vezi s navedenim uslugama koje se pružaju putem telekomunikacione mreže. ;

41 Usluge zabave naročito, pružanje informacija u vezi sa zabavom, produkcija radio i televizijskih programa, usluge pružanja filmova i televizijskih emisija, koji se ne mogu preuzeti, putem servisa za prenos videa na zahtjev, usluge pružanja video klipova i drugog multimedijalnog sadržaja koji se ne može preuzeti, a koji sadrži audio, video, umjetnička djela i tekst iz i u vezi sa zabavom, filmom, televizijom, televizijskim i filmskim likovima, muzikom i poznatim ličnostima, pružanje informacija iz oblasti zabave putem veb sajta, usluge pružanja informacija, recenzija i preporuka u vezi sa filmovima i televizijskim emisijama putem veb sajta i servisa prenosa videa na zahtjev, usluge produkcije i distribucije radio programa i zvučnih zapisa, usluge pružanja onlajn muzike koja se ne može preuzeti. ;

42 Naučne i tehnološke usluge, kao i usluge istraživanja i projektovanja u vezi sa njima; usluge industrijskih analiza, industrijskog istraživanja i industrijskog dizajna; usluge kontrole kvaliteta i autentifikacije; projektovanje i razvoj računarskog hardvera i softvera; informativne i savjetodavne usluge u vezi s tehnološkim uslugama koje se pružaju putem telekomunikacionih mreža. ;

45 Pravne usluge; usluge obezbjeđenja radi fizičke zaštite materijalne imovine i lica; individualne i društvene usluge koje pružaju drugi, radi zadovoljavanja potreba pojedinaca; usluge društvenog umrežavanja; usluge onlajn društvenih mreža.

(111) **BAZ2023056** (181) 18/12/2030
(210) BAZ2023056A (220) 18/12/2020

(151) 07/04/2022

(732) **“SAPONIA” KEMIJSKA,
PREHRAMBENA I FARMACEUTSKA
INDUSTRIJA, D.D.**

M. Gupca 2, 31000 Osijek, HR

(740) DR DIANA PROTIĆ TKALČIĆ &
PARTNERS d.o.o.

(540)

DEZICLEAN

(511)

1 Hemijski proizvodi za upotrebu u industriji, znanosti, fotografskoj djelatnosti, kao i za ratarstvo, povrtlarstvo i šumarstvo; neobrađena umjetna smola, neobrađena plastika; mješavine za gašenje i prevenciju požara; preparati za kaljenje i lemljenje; tvari za štavljenje životinjskih krzna i kože; ljepila za upotrebu u industriji; kitovi i druga punila u obliku paste; kompost, prirodna gnojiva i umjetna gnojiva; biološki preparati za upotrebu u industriji i znanosti.;

3 Preparati za bijeljenje i ostale tvari za pranje rublja; preparati za čišćenje, poliranje, odmaščivanje i struganje; nemedicinski sapuni; parfimerijski proizvodi, eterična ulja; nemedicinski kozmetički i toaletni proizvodi, nemedicinski losioni za kosu; nemedicinski proizvodi za njegu zuba; maramice impregnirane kozmetičkim losionima.;

5 Farmaceutski, medicinski i veterinarski preparati; higijenski preparati za upotrebu u medicini; dijetne tvari za medicinske i veterinarske potrebe, hrana za dojenčad; dijetni dodaci prehrani za ljude i životinje; flasteri, materijal za previjanje; materijali za plombiranje zuba i za zubne otiske; dezinfekcijska sredstva; proizvodi za uništavanje životinjskih štetočina; fungicidi, herbicidi.

(111) **BAZ2023057** (181) 18/12/2030

(210) BAZ2023057A (220) 18/12/2020

(151) 07/04/2022

(732) **“SAPONIA” KEMIJSKA,
PREHRAMBENA I FARMACEUTSKA
INDUSTRIJA, D.D.**

M. Gupca 2, 31000 Osijek, HR

(740) DR DIANA PROTIĆ TKALČIĆ &
PARTNERS d.o.o.

(540)

HANDYSEPT

(511)

1 Hemijski proizvodi za upotrebu u industriji, znanosti, fotografskoj djelatnosti, kao i za ratarstvo, povrtlarstvo i šumarstvo; neobrađena umjetna smola, neobrađena plastika; mješavine za gašenje i prevenciju požara; preparati

za kaljenje i lemljenje; tvari za štavljenje životinjskih krzna i kože; ljepila za upotrebu u industriji; kitovi i druga punila u obliku paste; kompost, prirodna gnojiva i umjetna gnojiva; biološki preparati za upotrebu u industriji i znanosti.;

3 Preparati za bijeljenje i ostale tvari za pranje rublja; preparati za čišćenje, poliranje, odmašćivanje i struganje; nemedicinski sapuni; parfimerijski proizvodi, eterična ulja; nemedicinski kozmetički i toaletni proizvodi, nemedicinski losioni za kosu; nemedicinski proizvodi za njegu zuba; maramice impregnirane kozmetičkim losionima.;

5 Farmaceutski, medicinski i veterinarski preparati; higijenski preparati za upotrebu u medicini; dijetne tvari za medicinske i veterinarske potrebe, hrana za dojenčad; dijetni dodaci prehrani za ljude i životinje; flasteri, materijal za previjanje; materijali za plombiranje zuba i za zubne otiske; dezinfekcijska sredstva; proizvodi za uništavanje životinjskih štetočina; fungicidi, herbicidi.

(111) **BAZ2023058** (181) 18/12/2030

(210) BAZ2023058A (220) 18/12/2020

(151) 18/03/2022

(732) **The Procter & Gamble Company**

**One Procter & Gamble Plaza,
Cincinnati, Ohio 45202, US**

(740) DR DIANA PROTIĆ TKALČIĆ & PARTNERS d.o.o.

(540)

FAIRY

(511)

3 Preparati za odmašćivanje i struganje; sapuni, izuzev toaletnih sapuna; kozmetički proizvodi; ubrusi za proizvode za čišćenje.;

5 Antibakterijski sapun; dezinfekcioni sapun; dezinfekciona sredstva za hemijske toalete; dezinfekciona sredstva za higijensku namjenu; antibakterijska sredstva za pranje ruku; biocidi; fungicidi; herbicidi; germicidi; virucidi; ubrusi impregnirani sa dezinfekcijskim, antibakterijskim, fungicidnim, germicidnim ili virucidnim preparatima; sanitarni sapuni i deterdženti; sanitarni proizvodi za upotrebu u domaćinstvu.

(111) **BAZ2023059** (181) 18/12/2030

(210) BAZ2023059A (220) 18/12/2020

(151) 18/03/2022

(732) **The Procter & Gamble Company**

**One Procter & Gamble Plaza,
Cincinnati, Ohio 45202, US**

(740) DR DIANA PROTIĆ TKALČIĆ & PARTNERS d.o.o.

(540)

AMBI-PUR

(511)

5 Antibakterijski sapun; dezinfekcioni sapun; dezinfekciona sredstva za hemijske toalete; dezinfekciona sredstva za higijensku namjenu; antibakterijska sredstva za pranje ruku; biocidi; fungicidi; herbicidi; germicidi; virucidi; sanitarni sapuni i deterdženti; sanitarni proizvodi za upotrebu u domaćinstvu.

(111) **BAZ2023060** (181) 18/12/2030

(210) BAZ2023060A (220) 18/12/2020

(151) 07/04/2022

(732) **Philip Morris Products S.A.**

**Quai Jeanrenaud 3, 2000 Neuchâtel,
CH**

(740) "LINEA SERVICES" d.o.o. Sarajevo

(540)



(531) 1.15,26.11,27.5

(511)

34 Duhan, sirovi ili prerađen; proizvodi od duhana; cigare, cigarete, cigariljosi, duhan za ručno motanje cigareta, duhan za lule, duhan za žvakanje, duhan za šmrkanje, kretek cigarete; snus duhan; zamjene za duhan (koje se ne koriste u medicinske svrhe); elektronske cigarete; grijani duhanski proizvodi; elektronički uređaji i njihovi dijelovi koji griju cigarete ili duhan u svrhu otpuštanja aerosola koji sadrži nikotin za inhalaciju; tečna nikotinska otopina za upotrebu kod elektronskih cigareta; pribor za pušače, cigaret papir, cigaret tube, filteri za cigarete, limene kutije za duhan i cigarete, futrole i kutije za cigarete, pepeljare, lule, džepne naprave za motanje cigareta, upaljači, šibice.

- (111) **BAZ2023068** (181) 21/12/2030
 (210) BAZ2023068A (220) 21/12/2020
 (151) 25/04/2022
 (732) **Riot Games, Inc.**
12333 West Olympic Blvd., Los Angeles, CA 90064, US
 (740) "MSA IP"
 (591) crvena, crna
 (540)



(531) 1.15,24.15,26.7,26.13

(511)

9 Softver „proširene stvarnosti“ za igranje video igara koji se može preuzimati; softver za računarske igre koji se može preuzimati; računarski programi koji se mogu preuzimati a koji se koriste za praćenje statusa različitih korisnika usluga onlajn interaktivnog igranja igrice i onlajn povezivanje igrača sa drugim igračima svih nivoa vještina; elektronske publikacije, naime, stripovi, grafički romani, magazini, priručnici, i bilteni iz oblasti zabave i video igara koje se mogu preuzimati; emotikoni za mobilne telefone koji se mogu preuzimati; softver za igre za mobilne telefone koji se može preuzimati; muzičke datoteke koje se mogu preuzimati; melodije za mobilne telefone koje se mogu preuzimati; podcastovi za preuzimanje iz oblasti video igara i e-sporta; pozadine i grafičke slike za ekran za kompjutere, mobilne telefone, tablete koje se mogu preuzimati; softver za video igre koji se može preuzimati; softver za igre virtualne realnosti za igranje video igara koji se može preuzimati; snimljeni softver „proširene stvarnosti“ za igranje video igara; snimljeni softver za računarske igre; snimljeni softver za računarske igre i priručnici u elektronskom formatu koji se prodaju kao cjelina; snimljeni softver za virtualnu realnost za igranje video igara; snimljeni softver za video igre; kertridži za video igre; diskovi za video igre; zvučnici; punjači za baterije; prazne USB fleš memorije; priključne stanice za računare; računarski hardver; računarske tastature; računarski miševi; računarski monitori; računari; ukrasni magneti; digitalna muzika koja se može preuzeti s Interneta; slušalice-bubice; naočale; slušalice; slušalice koje se koriste za računare; oprema za karaoke; magnetno kodirane kreditne kartice; oprema za mobilne telefone,

naime prednje ploče, držači, slušalice, naramenice, trake za ruke, štitnici za zaslon; mobilni telefoni; jednoonožni stativi (monopodi) za ručne digitalne elektronske uređaje, naime, foto aparate, mobilne telefone, tablet računare; prijenosni računari; jastučići za miš; prijenosna računala; pretplatne telefonske kartice, magnetski kodirane; zaštitne navlake za mobilne telefone; radio; punjive baterije; naočare za sunce; tablet računari; telefoni; bežični punjači; nasloni za zglobove za upotrebu sa računarima. ;

25 Ešarpe, odjeća za plažu; kaiševi; kaputi; kostimi za igre sa ulogama; haljine; rukavice; kostimi za Noć vještica; dukserice sa kapuljačom; čarape i pletena trikotaža; odjeća za malu djecu; jakne; helanke; udobna odjeća za nošenje kod kuće; pantalone; puloveri; odjeća za kišu; marame, šalovi; bluze, košulje; šortsevi; suknje; odjeća za spavanje; kratke čarape; donji dijelovi trenerke; duks majice; džemper; kupaći kostimi; majice kratkih rukava; gornji dijelovi odjeće; potkošulje; donji veš; obuća; pokrivala za glavu.;

38 Usluge emitovanja i prenosa (striminga) igranja video igara i takmičenja u igranju video igara putem globalnih komunikacionih mreža, Interneta i bežičnih mreža; komunikacione usluge koje se koriste za elektronski prenos poruka i podataka; elektronski prenos podataka, grafike, slika i poruka među korisnicima računara za igranje video igara preko bežičnih komunikacionih mreža i Interneta; pružanje onlajn komunikacionih veza (linkova) koje preusmjeravaju korisnike veb-sajtova na druge lokalne i globalne veb stranice vezane za igre; usluge internetskog emitovanja preko globalnih i lokalnih računarskih mreža; bežični elektronski prenos podataka, slika i informacija.;

41 Organizovanje i uživo vođenje takmičenja koji se odnose na računarske i video igre; organizovanje onlajn takmičenja računarskih i video igara za interaktivne igrače; usluge razonode, naime, pružanje onlajn računarskih i video igara; usluge razonode, naime, organizovanje sastanaka uživo sa obožavaocima (fanovima) i konferencija sa interaktivnim igrama među učesnicima u oblasti gejminga, video igara i e-sportova; usluge razonode, naime, pružanje veb-sajtova koji prikazuju audio i video prezentacije koje se ne mogu preuzimati iz oblasti računarskih i video igara i e-sportova; klubovi obožavalaca (fanova); organizovanje uživo takmičenja računarskih i video igara i e-sportova; pružanje veb-sajtova koji prikazuju zabavne informacije iz oblasti računarskih i video igara; pružanje veb-sajtova koji prikazuju elektronske publikacije iz oblasti stripova, grafičkih romana i priča sa scenama i likovima zasnovanih na računarskim i video igrama; pružanje onlajn publikacija iz oblasti stripova, grafičkih romana i priča sa scenama i likovima zasnovanih na računarskim i video igrama koje se ne mogu preuzimati; pružanje onlajn interaktivnih računarskih i video igara za više igrača; pružanje onlajn trivia igrice (kvizova), savjeta i strategija za računarske i video igre; pružanje onlajn video igara; pružanje usluga praćenja korisnika onlajn interaktivnog igranja igrice i povezivanje onlajn igrača igrice sa drugim igračima svih nivoa vještina; usluge razonode u obliku televizijskih serija uživo koje se pružaju putem televizije i striminga putem Interneta iz oblasti video igara i e-sporta; pružanje zabavnih programa i sadržaja, naime, usluga televizijskog programiranja u obliku radnje uživo i animiranih televizijskih serija; pružanje filmova i kinematografskih filmova koji se ne mogu preuzimati putem usluge videozapisa na zahtjev; pružanje usluga internet stranica sa audiovizuelnim materijalima koji se ne mogu preuzimati1 koji uključuju muziku i zabavu u obliku muzičkih spotova i muzičkih performansa.

(111) **BAZ2023071** (181) 21/12/2030
 (210) BAZ2023071A (220) 21/12/2020
 (151) 19/04/2022
 (732) **do. EXCALIBURA**

**Dušana Baranjina 37, 76300 Bijeljina,
 Republika Srpska, BA**

(540)



(531) 26.3

(511)

3 Aromatična esencijalna ulja; Aromatična sredstva za mirise; Aromatična sredstva za parfeme; Esencijalna ulja za osvježivače vazduha; Esencijalna ulja za primjenu u izradi mirisnih proizvoda; Geraniol kao miris; Jastučići impregnirani mirisnim supstancama; Jastučići punjeni mirisnim tvarima; Ulje za parfeme i mirise; Tečni parfemi; Preparati za osvježivanje prostorija; Mirisni štapići za osvježavanje vazduha; Mirisi za automobile; Mirisi i parfimerijski proizvodi; Abrazivi; Abrazivna past; Abrazivna sredstva za održavanje vozila; Abrazivni papir; Abrazivni preparati za poliranje; Brusni papir; Deterdženti; Deterdženti za automobile; Deterdženti za domaćinstvo; Kozmetika i kozmetički preparati; Kreme za poliranje; Vosak za poliranje; Vosak za automobile; Tečnosti za pranje vjetrobrana; Tečnosti za pranje; Sredstvo za poliranje hroma; Sredstva za ukljanjanje mrlja; Sredstva za poliranje automobila; Sredstva za poliranje kožnih proizvoda; Sredstva za odstranjivanje masnoće, osim za upotrebu u proizvodnim procesima; Sredstva za čišćenje stakla; Sredstva za čišćenje automobila; Sprejevi za čišćenje; Sprejevi za osvježavanje prostora; Šamponi za vozila; Preparati za uklanjanje hrđe; Preparati za pranje; Preparati za sjaj (za poliranje); Preparati za odmašćivanje motora; Preparati za čišćenje vozila; Maramice koje sadrže preparate za čišćenje;

5 Dezinfekcijska sredstva za higijenske namjene; Dezodoransi u automobilima; Flasteri, zavojni materijali; Komprese od gaze; Kutije za prvu pomoć; Materijali za zavijanje rana; Medicinski povoji, pokroci i aplikatori; Osvježivači vazduha za automobile; Sterilisani povoji;

11 Automobilska svjetla; Dekorativna električna rasvjeta; Dekorativna rasvjeta; Električne ručne lampe; Električne sijalice sa žarnom niti; Vazdušni filteri za klima uređaje; Ventilacioni aparati za vozila; Ventilatori za automobile; Vazdušni filteri; Uređaji za uštedu goriva; Ulična rasvjeta;

Svjetlosne trake; Svjetleće lampe; Svjetla za vozila; Halogene sijalice; Halogena rasvjetna tijela; Impeleri (dijelovi klima uređaja); Kočiona svjetla za vozila; LED Sijalice; Led svjetla za automobile; LED trake; LED svjetiljke; LED džepne svjetiljke; LED rasvjetna tijela; Minijaturne sijalice; Poziciona svjetla za kopnena vozila; Prednja svjetla za bicikle; Prednja svjetla za motocikle; Prenosive svjetiljke (za osvjetljenje); Rasvjetna tijela reflektori za vozila; Rasvjetna tijela i reflektori; Rasvjetne instalacije u nizu(uređaj za rasvjetu); Reflektori; Rasvjetni uređaji sa LED diodama; Rasvjetni uređaji za vozila; Reflektori za vozila; Regstarske tablice (Svjetla za -); Sigurnosna rasvjeta; Sigurnosne LED svjetiljke; Sijalice za lampice na kontrolnoj tabli vozila; Sijalice; Sijalice pokazivača smjera za automobile; Sijalice sa žarnim nitima i njihovi priključci; Slijalice za farove; Sijalice zadnjih svjetala; Svjetla za motorna vozila.;

12 Adapteri za gume brisača vjetrobranskih stakala vozila; Aerodinamički spojleri za karoseriju vozila; Alarmni sistemi za automobile; Alarmi za motorna vozila; Amortizeri kao dijelovi vozila; Amortizeri za vozila; Automobilska unutrašnja oprema; Automobili i njihovi strukturni dijelovi; Automobilske gume; Automobilske mrežice protiv sunca; Automobilski krovni nosači; Automobilski lanci (protiv proklizavanja točkova); Automobilski upaljači za cigare; Autosjedalice za djecu; Bicikli; Blatobrani; Bočni retrovizori za vozila; Branici za automobile; Brisači automobilskih stakala; Buggy (vozila); Čepovi rezervoara goriva za kopnena vozila; Cerade prilagođene (oblikovane) za upotrebu sa vozilima; Cerade prilagođene (oblikovane) za upotrebu sa plovilima; Dijelovi i oprema za vozila; Dijelovi i oprema za plovila; Dijelovi karoserije vozila; Dijelovi prenosa za kopnena vozila; Disk pločice za vozila; Diskovi kočnica za vozila; Dječija kolica; Dječije sigurnosne sjedalice za automobile; Dječiji bicikli; Držači registarskih tablica vozila; Držači za skije za motorna vozila; Električne sirene za vozila; Električni bicikli; Električni uređaj za mjerenje brzina za motore kopnenih vozila; Felge; Felge (za automobile); Glave za ručice mjenjača za vozila; Gume za automobile (gume); Hidraulične kočnice; Hidraulični sistemi za vozila; Kočione pločice za vozila; Kočioni sistemi i njihovi dijelovi; Kožne presvlake za vozila; Krajevi osovina; Krovne kutije za vozila; Krovni nosači; Lanci protiv proklizavanja za gume vozila; Lanci za snijeg za motorna vozila; Letve volana, Ležajevi točkova za kopnena vozila; Ljepljive gumene zakrpe za popravak unutrašnjih guma i pneumatika; Mjenjači; Motorni skuteri; Mreže za prtljag vozila; Nasloni za ruku za vozila; Navlake od tkanine za pneumatike (gume) vozila protiv proklizavanja; Navlake prilagođene za volane vozila; Navlake prilagođene za vozila; Navlake za auto gume; Navlake za ručicu mjenjača; Navlake za sjedišta vozila; Navlake za volan; Nosači skija za vozila; Nosači za bicikle; Nosači za prtljag na vozilima; Električni motocikli; Papučica za kočenje za vozila; Pepeljare za automobile; Pogonski remeni za kopnena vozila; Pragovi vozila; Prednji mjeraci brzina; Prenosi (transmisije) za motorna vozila; Presvlake za sjedišta u vozilima; Presvlake unutarnje za vozila (tapacirung); Prikolice (vozila); Prozori motornih vozila; Pumpe za gume; Pumpe za napuhavanje pneumatika (gume) vozila; Ratkapne; Rešetke hladnjaka vozila; Retrovizori; Rezervne metlice za brisače vjetrobranskih stakala vozila; Ručice mjenjača za kopnena vozila; Ručice kočnica za bicikle; Ručice za brisače vjetrobranskog stakla; Ručice za ručne kočnice vozila; Ručke automobilskih vrata; Ručke na upravljaču bicikla; Ručke na upravljaču (dijelovi motocikala); Sanke; Saonice (vozila); Sastavni dijelovi bicikala; Sastavni dijelovi za motocikle; Segmenti kočnica za motorna vozila; Seleni za vozila; Sigurnosni pojasevi

za sjedišta u vozilima; Šipke za vuču; Sjedišta za bicikle; Sjedišta za motocikle; Sjenila prilagođena za vozila; Skuteri (vozila); Spiralne opruge (dijelovi vješanja kopnenih vozila); Spojleri protoka vazduha za vozila; Spojleri za automobilska vozila; Starteri za kopnena vozila; Štitnici od sunca (trake) za vozila; Štitnici za sunce za automobile; Torbe prilagođene za motocikle; Trube za vozila; Unutrašnje torbice za vozila; Ventili za pneumatike vozila; Vjetrobranska stakla za vozila; Vjetrobranski brisači za motorna vozila; Volani (dijelovi vozila); Zakrpe za popravlanje guma vozila; Zaštita od ogrebotina za kvake automobila; Zaštite od sunca za vjetrobranska stakla; Zaštitne gume za blatobrane automobila; Zvona za bicikle; Zvučni signali (pri vožnji u rikverc) za vozila.;

17 Dvostrano ljepljive trake (osim za kancelarijske, kućanske ili medicinske potrebe); Ekspandirana guma sa zatvorenim ćelijama za zaptivanje (brtvljenje) spojeva; Električne izolacione trake; Folije za vozila za zaštitu od UV zraka; Gumene cijevi za motoran vozila; Gumeni zaptivači (brtvila) za zatvaranje pukotina i lijepljenje; Hemijske mješavine za popravku pukotina; Izolir trake; Materijali za obnovu i popravak guma; Reflektivne plastične folije za upotrebu na prozorima vozila; Silikonska sredstva za zaptivanje (brtvljenje); Trake (Ljepljive-) za potrebe električne izolacije; Vinilna folija za eksterijete vozila; Zaptivači (brtve) za automobilski sektor. ;

21 Abrazivne krpe; Abrazivne krpe za kuhinjsku upotrebu; Četke za čišćenje automobila; Krpe od mikrovlakana za čišćenje; Krpe za čišćenje; Krpe za poliranje; Lijeenci; Predmeti za čišćenje; Raspršivači mirisa; Rukavice za potrebe domaćinstva; Rukavice za pranje auta; Spužve; Spužve za pranje suđa; Spužve za domaćinstvo; Strugači za upotrebu u domaćinstvu; Uređaj za parfimiranje vazduha.;

27 Gumeni podmetači; Imitacija trave za pokrivanje sportskih površina; Itisoni (tepisi); Neklizajuće prostirke; Pjenaste podloge za upotrebu na igralištima; Netekstilne zidne tapete; Podmetači i tepisi za vozila; Podmetači za igranje; Podmetači za vozila (neoblikovani); Podne podloge (strunjače) - kao materijali upotrebu u sportskim aktivnostima; Podne prostirke za vozila; Tepisi za automobile; Umjetni travnjaci.

(111) **BAZ2023072** (181) 21/12/2030

(210) BAZ2023072A (220) 21/12/2020

(151) 14/04/2022

(732) **do. EXCALIBURA**

Dušana Baranjina 37, 76300 Bijeljina, Republika Srpska, BA

(540)



(531) 18.1,24.7,25.7

(511)

3 Aromatična esencijalna ulja; Aromatična sredstva za mirise; Aromatična sredstva za parfeme; Esencijalna ulja za osvježivače vazduha; Esencijalna ulja za primjenu u izradi mirisnih proizvoda; Geraniol kao miris; Jastučići impregnirani mirisnim supstancama; Jastučići punjeni mirisnim tvarima; Ulje za parfeme i mirise; Tečni parfemi; Preparati za osvježivanje prostorija; Mirisni štapići za osvježavanje vazduha; Mirisi za automobile; Mirisi i parfimerijski proizvodi; Abrazivi; Abrazivna past; Abrazivna sredstva za održavanje vozila; Abrazivni papir; Abrazivni preparati za poliranje; Brusni papir; Deterdženti; Deterdženti za automobile; Deterdženti za domaćinstvo; Kozmetika i kozmetički preparati; Kreme za poliranje; Vosak za poliranje; Vosak za automobile; Tečnosti za pranje vjetrobrana; Tečnosti za pranje; Sredstvo za poliranje hroma; Sredstva za uklanjanje mrlja; Sredstva za poliranje automobila; Sredstva za poliranje kožnih proizvoda; Sredstva za odstranjivanje masnoće, osim za upotrebu u proizvodnim procesima; Sredstva za čišćenje stakla; Sredstva za čišćenje automobila; Sprejevi za čišćenje; Sprejevi za osvježavanje prostora; Šamponi za vozila; Preparati za uklanjanje hrđe; Preparati za pranje; Preparati za sjaj (za poliranje); Preparati za odmaščivanje motora; Preparati za čišćenje vozila; Maramice koje sadrže preparate za čišćenje.;

5 Dezinfekcijska sredstva za higijenske namjene; Dezodoransi u automobilima; Flasteri, zavojni materijali; Kompresse od gaze; Kutije za prvu pomoć; Materijali za zavijanje rana; Medicinski povoji, pokroci i aplikatori; Osvježivači vazduha za automobile; Sterilisani povoji. ;

11 Automobilska svjetla; Dekorativna električna rasvjeta; Dekorativna rasvjeta; Električne ručne lampe; Električne sijalice sa žarnom niti; Vazdušni filteri za klima uređaje; Ventilacioni aparati za vozila; Ventilatori za automobile; Vazdušni filteri; Uređaji za uštedu goriva; Ulična rasvjeta; Svjetlosne trake; Svjetleće lampe; Svjetla za vozila; Halogene sijalice; Halogena rasvjetna tijela; Impeleri (dijelovi klima uređaja); Kočiona svjetla za vozila; LED Sijalice; Led svjetla za automobile; LED trake; LED svjetiljke; LED džepne svjetiljke; LED rasvjetna tijela; Minijaturne sijalice; Poziciona svjetla za kopnena vozila; Prednja svjetla za bicikle; Prednja svjetla za motocikle; Prenosive svjetiljke (za osvjetljenje); Rasvjetna tijela reflektori za vozila; Rasvjetna

tijela i reflektori; Rasvjetne instalacije u nizu (uređaj za rasvjetu); Reflektori; Rasvjetni uređaji sa LED diodama; Rasvjetni uređaji za vozila; Reflektori za vozila; Registarke tablice (Svjetla za -); Sigurnosna rasvjeta; Sigurnosne LED svjetiljke; Sijalice za lampice na kontrolnoj tabli vozila; Sijalice; Sijalice pokazivača smijera za automobile; Sijalice sa žarnim nitima i njihovi priključci; Slijalice za farove; Sijalice zadnjih svjetala; Svjetla za motorna vozila.;

12 Adapteri za gume brisača vjetrobranskih stakala vozila; Aerodinamički spojleri za karoseriju vozila; Alarmni sistemi za automobile; Alarmi za motorna vozila; Amortizeri kao dijelovi vozila; Amortizeri za vozila; Automobilska unutrašnja oprema; Automobili i njihovi strukturni dijelovi; Automobilske gume; Automobilske mrežice protiv sunca; Automobilski krovni nosači; Automobilski lanci (protiv proklizavanja točkova); Automobilski upaljači za cigare; Autosjedalice za djecu; Bicikli; Blatobrani; Bočni retrovizori za vozila; Branci za automobile; Brisači automobilskih stakala; Buggy (vozila); Čepovi rezervoara goriva za kopnena vozila; Cerade prilagođene (oblikovane) za upotrebu sa vozilima; Cerade prilagođene (oblikovane) za upotrebu sa plovilima; Dijelovi i oprema za vozila; Dijelovi i oprema za plovila; Dijelovi karoserije vozila; Dijelovi prenosa za kopnena vozila; Disk pločice za vozila; Diskovi kočnica za vozila; Dječija kolica; Dječije sigurnosne sjedalice za automobile; Dječiji bicikli; Držači registarskih tablica vozila; Držači za skije za motorna vozila; Električne sirene za vozila; Električni bicikli; Električni uređaj za mjerenje brzina za motore kopnenih vozila; Felge; Felge (za automobile); Glave za ručice mjenjača za vozila; Gume za automobile (gume); Hidraulične kočnice; Hidraulični sistemi za vozila; Kočione pločice za vozila; Kočioni sistemi i njihovi dijelovi; Kožne presvlake za vozila; Krajevi osovina; Krovne kutije za vozila; Krovni nosači; Lanci protiv proklizavanja za gume vozila; Lanci za snijeg za motorna vozila; Letve volana; Ležajevi točkova za kopnena vozila; Ljepljive gumene zakrpe za popravak unutrašnjih guma i pneumatika; Mjenjači; Motorni skuteri; Mreže za prtljag vozila; Nasloni za ruku za vozila; Navlake od tkanine za pneumatike (gume) vozila protiv proklizavanja; Navlake prilagođene za volane vozila; Navlake prilagođene za vozila; Navlake za auto gume; Navlake za ručicu mjenjača; Navlake za sjedišta vozila; Navlake za volan; Nosači skija za vozila; Nosači za bicikle; Nosači za prtljag na vozilima; Električni motocikli; Papučica za kočenje za vozila; Pepeljare za automobile; Pogonski remeni za kopnena vozila; Pragovi vozila; Prednji mjeraci brzina; Prenosi (transmisije) za motorna vozila; Presvlake za sjedišta u vozilima; Presvlake unutarne za vozila (tapacirung); Prikolice (vozila); Prozori motornih vozila; Pumpe za gume; Pumpe za napuhavanje pneumatika (gume) vozila; Ratkapne; Rešetke hladnjaka vozila; Retrovizori; Rezervne metlice za brisače vjetrobranskih stakala vozila; Ručice mjenjača za kopnena vozila; Ručice kočnica za bicikle; Ručice za brisače vjetrobranskog stakla; Ručice za ručne kočnice vozila; Ručke automobilskih vrata; Ručke na upravljaču bicikla; Ručke na upravljaču (dijelovi motocikala); Sanke; Saonice (vozila); Sastavni dijelovi bicikala; Sastavni dijelovi za motocikle; Segmenti kočnica za motorna vozila; Seleni za vozila; Sigurnosni pojasevi za sjedišta u vozilima; Šipke za vuču; Sjedišta za bicikle; Sjedišta za motocikle; Sjenila prilagođena za vozila; Skuteri (vozila); Spiralne opruge (dijelovi vješanja kopnenih vozila); Spojleri protoka vazduha za vozila; Spojleri za automobilska vozila; Starteri za kopnena vozila; Štitnici od sunca (trake) za vozila; Štitnici za sunce za automobile; Torbe prilagođene za motocikle; Trube za vozila; Unutrašnje torbe za vozila; Ventilii za pneumatike vozila; Vjetrobranska stakla za vozila; Vjetrobranski brisači za motorna vozila; Volani (dijelovi vozila); Zakrpe za popravlanje guma vozila; Zaštita od ogrebotina za kvake automobila; Zaštite od sunca za vjetrobranska stakla; Zaštitne gume za blatobrane automobila; Zvona za bicikle; Zvučni signali (pri vožnji u

rikverc) za vozila.;

17 Dvostrano ljepljive trake (osim za kancelarijske, kućanske ili medicinske potrebe); Ekspandirana guma sa zatvorenim ćelijama za zaptivanje (brtvljenje) spojeva; Električne izolacione trake; Folije za vozila za zaštitu od UV zraka; Gumene cijevi za motoran vozila; Gumeni zaptivači (brtvila) za zatvaranje pukotina i lijepljenje; Hemijske mješavine za popravku pukotina; Izolir trake; Materijali za obnovu i popravak guma; Reflektivne plastične folije za upotrebu na prozorima vozila; Silikonska sredstva za zaptivanje (brtvljenje); Trake (Ljepljive-) za potrebe električne izolacije; Vinilna folija za eksterijete vozila; Z3ptivači (brtve) za automobilski sektor.;

21 Abrazivne krpe; Abrazivne krpe za kuhinjsku upotrebu; Četke za čišćenje automobila; Krpe od mikrovlakana za čišćenje; Krpe za čišćenje; Krpe za poliranje; Lijevci; Predmeti za čišćenje; Raspršivači mirisa; Rukavice za potrebe domaćinstva; Rukavice za pranje auta; Spužve; Spužve za pranje suđa; Spužve za domaćinstvo; Strugači za upotrebu u domaćinstvu; Uređaj za parfimiranje vazduha.;

27 Gumeni podmetači; Imitacija trave za pokrivanje sportskih površina; Itisoni (tepisi); Neklizajuće prostirke; Pjenaste podloge za upotrebu na igralištima; Netekstilne zidne tapete; Podmetači i tepisi za vozila; Podmetači za igranje; Podmetači za vozila (neoblikovani); Podne podloge (strunjače) - kao materijali upotrebu u sportskim aktivnostima; Podne prostirke za vozila; Tepisi za automobile; Umjetni travnjaci.

(111) **BAZ2023073** (181) 21/12/2030

(210) BAZ2023073A (220) 21/12/2020

(151) 14/04/2022

(732) **do. EXCALIBURA**

Dušana Baranjina 37, 76300 Bijeljina, Republika Srpska, BA

(540)



(531) 25.7,26.3,26.11,27.5

(511)

3 Aromatična esencijalna ulja; Aromatična sredstva za mirise; Aromatična sredstva za parfeme; Esencijalna ulja za osvježivače vazduha; Esencijalna ulja za primjenu u izradi mirisnih proizvoda; Geraniol kao miris; Jastučići impregnirani

mirisnim supstancama; Jastučići punjeni mirisnim tvarima; Ulje za parfeme i mirise; Tečni parfemi; Preparati za osvježavanje prostorija; Mirisni štapići za osvježavanje vazduha; Mirisi za automobile; Mirisi i parfimerijski proizvodi; Abrazivi; Abrazivna past; Abrazivna sredstva za održavanje vozila; Abrazivni papir; Abrazivni preparati za poliranje; Brusni papir; Deterdženti; Deterdženti za automobile; Deterdženti za domaćinstvo; Kozmetika i kozmetički preparati; Kreme za poliranje; Vosak za poliranje; Vosak za automobile; Tečnosti za pranje vjetrobrana; Tečnosti za pranje; Sredstvo za poliranje hroma; Sredstva za ukljanjanje mrlja; Sredstva za poliranje automobila; Sredstva za poliranje kožnih proizvoda; Sredstva za odstranjivanje masnoće, osim za upotrebu u proizvodnim procesima; Sredstva za čišćenje stakla; Sredstva za čišćenje automobila; Sprejevi za čišćenje; Sprejevi za osvježavanje prostora; Šamponi za vozila; Preparati za uklanjanje hrđe; Preparati za pranje; Preparati za sjaj (za poliranje); Preparati za odmaščivanje motora; Preparati za čišćenje vozila; Maramice koje sadrže preparate za čišćenje.;

5 Dezinfekcijska sredstva za higijenske namjene; Dezodoransi u automobilima; Flasteri, zavojni materijali; Kompresse od gaze; Kutije za prvu pomoć; Materijali za zavijanje rana; Medicinski povoji, pokroci i aplikatori; Osvježivači vazduha za automobile; Sterilisani povoji.;

11 Automobilaska svjetla; Dekorativna električna rasvjeta; Dekorativna rasvjeta; Električne ručne lampe; Električne sijalice sa žarnom niti; Vazdušni filteri za klima uređaje; Ventilacioni aparati za vozila; Ventilatori za automobile; Vazdušni filteri; Uređaji za uštedu goriva; Ulična rasvjeta; Svjetlosne trake; Svjetleće lampe; Svjetla za vozila; Halogene sijalice; Halogena rasvjetna tijela; Impeleri (dijelovi klima uređaja); Kočiona svjetla za vozila; LED Sijalice; Led svjetla za automobile; LED trake; LED svjetiljke; LED džepne svjetiljke; LED rasvjetna tijela; Minijaturne sijalice; Poziciona svjetla za kopnena vozila; Prednja svjetla za bicikle; Prednja svjetla za motocikle; Prenosive svjetiljke (za osvjetljenje); Rasvjetna tijela reflektori za vozila; Rasvjetna tijela i reflektori; Rasvjetne instalacije u nizu(uređaj za rasvjetu); Reflektori; Rasvjetni uređaji sa LED diodama; Rasvjetni uređaji za vozila; Reflektori za vozila; Regstarske tablice (Svjetla za -); Sigurnosna rasvjeta; Sigurnosne LED svjetiljke; Sijalice za lampice na kontrolnoj tabli vozila; Sijalice; Sijalice pokazivača smijera za automobile; Sijalice sa žarnim nitima i njihovi priključci; Slijalice za farove; Sijalice zadnjih svjetala; Svjetla za motorna vozila.;

12 Adapteri za gume brisača vjetrobranskih stakala vozila; Aerodinamički spojleri za karoseriju vozila; Alarmni sistemi za automobile; Alarmi za motorna vozila; Amortizeri kao dijelovi vozila; Amortizeri za vozila; Automobilaska unutrašnja oprema; Automobili i njihovi strukturni dijelovi; Automobilaska gume; Automobilaska mrežice protiv sunca; Automobilaski krovni nosači; Automobilaski lanci (protiv proklizavanja točkova); Automobilaski upaljači za cigare; Autosjedalice za djecu; Bicikli; Blatobrani; Bočni retrovizori za vozila; Branici za automobile; Brisači automobilaskih stakala; Buggy (vozila); Čepovi rezervoara goriva za kopnena vozila; Cerade prilagođene (oblikovane) za upotrebu sa vozilima; Cerade prilagođene (oblikovane) za upotrebu sa plovilima; Dijelovi i oprema za vozila; Dijelovi i oprema za plovila; Dijelovi karoserije vozila; Dijelovi prenosa za kopnena vozila; Disk pločice za vozila; Diskovi kočnica za vozila; Dječija kolica; Dječije sigurnosne sjedalice za automobile; Dječiji bicikli; Držači regstarskih tablica vozila; Držači za skije za motorna vozila; Električne sirene za vozila; Električni bicikli; Električni uređaj za mjerenje brzina za

motore kopnenih vozila; Felge; Felge (za automobile); Glave za ručice mjenjača za vozila; Gume za automobile (gume); Hidraulične kočnice; Hidraulični sistemi za vozila; Kočione pločice za vozila; Kočioni sistemi i njihovi dijelovi; Kožne presvlake za vozila; Krajevi osovina; Krovne kutije za vozila; Krovni nosači; Lanci protiv proklizavanja za gume vozila; Lanci za snijeg za motorna vozila; Letve volana, Ležajevi točkova za kopnena vozila; Ljepljive gumene zakrpe za popravak unutrašnjih guma i pneumatika; Mjenjači; Motorni skuteri; Mreže za prtljag vozila; Nasloni za ruku za vozila; Navlake od tkanine za pneumatike (gume) vozila protiv proklizavanja; Navlake prilagođene za volane vozila; Navlake prilagođene za vozila; Navlake za auto gume; Navlake za ručicu mjenjača; Navlake za sjedišta vozila; Navlake za volan; Nosači skija za vozila; Nosači za bicikle; Nosači za prtljag na vozilima; Električni motocikli; Papučica za kočenje za vozila; Pepeljare za automobile; Pogonski remeni za kopnena vozila; Pragovi vozila; Prednji mjeraci brzina; Prenosi (transmisije) za motorna vozila; Presvlake za sjedišta u vozilima; Presvlake unutarnje za vozila (tapacirung); Prikolice (vozila); Prozori motornih vozila; Pumpe za gume; Pumpe za napuhavanje pneumatika (gume) vozila; Ratkapne; Rešetke hladnjaka vozila; Retrovizori; Rezervne metlice za brisače vjetrobranskih stakala vozila; Ručice mjenjača za kopnena vozila; Ručice kočnica za bicikle; Ručice za brisače vjetrobranskog stakla; Ručice za ručne kočnice vozila; Ručke automobilaskih vrata; Ručke na upravljaču bicikla; Ručke na upravljaču (dijelovi motocikala); Sanke; Saonice(vozila); Sastavni dijelovi bicikala; Sastavni dijelovi za motocikle; Segmenti kočnica za motorna vozila; Seleni za vozila; Sigurnosni pojasevi za sjedišta u vozilima; Šipke za vuču; Sjedišta za bicikle; Sjedišta za motocikle; Sjenila prilagođena za vozila; Skuteri (vozila); Spiralne opruge (dijelovi vješanja kopnenih vozila); Spojleri protoka vazduha za vozila; Spojleri za automobilaska vozila; Starteri za kopnena vozila; Štitnici od sunca (trake) za vozila; Štitnici za sunce za automobile; Torbe prilagođene za motocikle; Trube za vozila; Unutrašnje torbice za vozila; Ventili za pneumatike vozila; Vjetrobranska stakla za vozila; Vjetrobranski brisači za motorna vozila; Volani (dijelovi vozila); Zakrpe za popravlanje guma vozila; Zaštita od ogrebotina za kvake automobila; Zaštite od sunca za vjetrobranska stakla; Zaštitne gume za blatobrane automobila; Zvona za bicikle; Zvučni signali (pri vožnji u rikverc) za vozila. ;

17 Dvostrano ljepljive trake (osim za kancelarijske, kućanske ili medicinske potrebe); Ekspandirana guma sa zatvorenim ćelijama za zaptivanje (brtvljenje) spojeva; Električne izolacione trake; Folije za vozila za zaštitu od UV zraka; Gumene cijevi za motoran vozila; Gumeni zaptivači (brtvila) za zatvaranje pukotina i lijepljenje; Hemijske mješavine za popravku pukotina; Izolir trake; Materijali za obnovu i popravak guma; Reflektivne plastične folije za upotrebu na prozorima vozila; Silikonska sredstva za zaptivanje (brtvljenje); Trake (Ljepljive-) za potrebe električne izolacije; Vinilna folija za eksterijete vozila; Z3ptivači (brtve) za automobilaski sektor.;

27 Gumeni podmetači; Imitacija trave za pokrivanje sportskih površina; Itisoni (tepisi); Neklizajuće prostirke; Pjenaste podloge za upotrebu na igralištima; Netekstilne zidne tapete; Podmetači i tepisi za vozila; Podmetači za igranje; Podmetači za vozila (neoblikovani); Podne podloge (strunjače) - kao materijali upotrebu u sportskim aktivnostima; Podne prostirke za vozila; Tepisi za automobile; Umjetni travnjaci.

- (111) **BAZ2023074** (181) 22/12/2030
 (210) BAZ2023074A (220) 22/12/2020
 (151) 18/03/2022
 (732) **Koncern za proizvodnju i promet konditorskih proizvoda BAMBI A.D. Požarevac**
Đure Đakovića bb, 12000 Požarevac, RS
 (740) Dragan Mićunović
 (591) plava, bijela
 (540)



- (531) 27.5,29.1
 (511)

30 Integralni keks.

- (111) **BAZ2023075** (181) 22/12/2030
 (210) BAZ2023075A (220) 22/12/2020
 (151) 18/03/2022
 (732) **Koncern za proizvodnju i promet konditorskih proizvoda BAMBI A.D. Požarevac**
Đure Đakovića bb, 12000 Požarevac, RS
 (740) Dragan Mićunović
 (591) plava, bijela
 (540)



- (531) 27.5,29.1
 (511)

30 Integralni keks.

- (111) **BAZ2023076** (181) 22/12/2030
 (210) BAZ2023076A (220) 22/12/2020
 (151) 18/03/2022
 (732) **Koncern za proizvodnju i promet konditorskih proizvoda BAMBI A.D. Požarevac**
Đure Đakovića bb, 12000 Požarevac, RS
 (740) Dragan Mićunović
 (540)

PLAZMIX

(511)

30 Instant mješavina na bazi keksa i sušenog voća; instant mješavina na bazi keksa i jezgrastog voća; instant mješavina na bazi keksa i čokolade; instant mješavina na bazi keksa, sušenog voća i čokolade; instant mješavina na bazi keksa, jezgrastog voća i čokolade; insant mješavina na bazi keksa, sušenog i jezgrastog voća i čokolade.

- (111) **BAZ2023077** (181) 22/12/2030
 (210) BAZ2023077A (220) 22/12/2020
 (151) 24/05/2022
 (732) **“HIFA OIL” d.o.o.**
Bukva 10, 74260 Tešanj, BA
 (740) “INTELBIRO” d.o.o.
 (540)

Loyal is royal

(511)

4 Industrijska ulja i masti; sredstva za podmazivanje; proizvodi za upijanje, vlaženje i vezanje prašine; goriva (uključujući benzin za motore) i rasvjetne tvari; nafta i naftni derivati; svijeće; materije za osvjetljavanje; biogoriva; tečna goriva; kruta goriva; plinska goriva; maziva; automobilska maziva; motorna ulja; struja; električna energija; električna energija iz obnovljivih izvora; benzin (gorivo); benzol; gazolin; dizel gorivo; kerozin; koks; ksilen; mazut (tekuća goriva); mazut; mineralna goriva; nafta, sirova ili rafinirana; nafta, sirova; naftni žele za industrijske potrebe; maziva za oružje; parafin; petroleteri; plin za rasvjetu; plin, niskokalorični; plin, uljni; kruti plinovi /goriva/; plinovi za gorenje; plinovita goriva /mješavine/; masti za podmazivanje; sredstva za podmazivanje; ulja za podmazivanje; rasvjetna mast; rasvjetne tvari; rasvjetni plin; rasvjetni vosak; mast za remenje; ulje od repice za industrijske potrebe; ulje za podmazivanje i rashlađivanje reznog alata; tekuća pogonska goriva; ulje za tkanine; ulje za motore; ulje za skidanje oplata; vosak /sirovina/; vosak za industriju. ;

35 Trgovina na veliko i malo sa naftom i naftnim derivatima i zemnim plinom, trgovanje na veliko u tranzitu sa lož uljem, bitumenom, tekućim naftnim plinom, primarnim benzinom, sa baznim uljima, aditivima i aromata; prodaja robe

u slobodnim carinskim prodavaonicama; oglašavanje; poslovno upravljanje; komercijalna administracija; oglašavanje, promotivne usluge, marketing, poslovno upravljanje i poslovno savjetovanje u vezi sa trgovinom na veliko i malo sa naftom i naftnim derivatima, zemnim plinom, lož uljem, bitumenom, tekućim naftnim plinom, primarnim benzinom, sa baznim uljima, aditivima i aromatima; usluge marketinga i promocije; organiziranje izložbi u komercijalne svrhe; poslovne informacije pružene onlajn iz računalne baze podataka ili s Interneta; priprema, distribucija i ažuriranje oglasnog materijala za korištenje na web stranicama na intemetu ili drugačije; pružanje online usluga informiranja o poslovnim podacima; usluge poslovnog planiranja, pomoći i poslovnog upravljanja; poslovna istraživanja i ankete; usluge poslovnog savjetovanja i konzultacija; poslovne usluge u vezi s pružanjem sponzorstva; organiziranje, provođenje i nadzor programa vjernosti i motivacijskih programa; poticanje prodaje proizvoda i usluga putem poticajnih nagradnih programa; oglašavanje; poslovno upravljanje; poslovna administracija; uredski poslovi; knjigovodstvo; komercijalno upravljanje licenciranjem proizvoda i usluga trećih osoba, programima popusta koji sudionicima omogućava dobivanje sniženja na proizvode i usluge korištenjem članske iskaznice za popuste, natjecanjima u reklamne svrhe, programima vjernosti potrošača, programima vjernosti kupaca i poticajnim shemama, programima vjernosti koji uključuju popuste ili poticaje, programima nagrađivanja vjernosti, članskim shemama, upravljanje programima prodaje i promidžbenim poticajima, podsticajnim programima za promicanje prodaje, poslovnim aktivnostima franšiza, poslovnim aktivnostima maloprodajnih trgovina; administrativne usluge u vezi s karticama vjernosti; usluge oglašavanja, marketinga i promocije; usluge oglašavanja radi promocije e-trgovine; savjetovanje u vezi s vođenjem poslova i radom klubova za fitness i zdravlje; istraživanje tržišta u vezi sa Internet običajima i vjernosti kupaca; usluge pretplate na online publikacije drugih, na elektroničke časopise, na informacijske medije, na medijske pakete, na telekomunikacijske usluge za druge; usluge kreiranja, vrednovanja, pozicioniranja, strategije i ispitivanja robne marke; poslovno savjetovanje i konzultantske usluge povezane s franšizama; poslovne analize, usluge informiranja i istraživanje tržišta; poslovno konsultantske usluge i usluge poslovnog savjetovanja; usluge klubova kupaca i usluge vjernosti kupaca, u komercijalne, promotivne i / ili reklamne svrhe; predstavljanje proizvoda; distribucija oglasnog, marketinškog i promotivnog materijala; usluge uvozno-izvoznih agencija; usluge programa vjernosti, podsticajnih i bonusnih programa; oglašavanje u časopisima; marketinške usluge; marketing proizvoda i usluga drugih putem distribucije kupona; online oglašavanje; usluge online naručivanja; organizacija programa vjernosti kupaca za komercijalne, promotivne ili potrebe oglašavanja; organizacija izložbi i događanja u komercijalne i reklamne svrhe; organiziranje izvlačenja nagrada u reklamne svrhe; organizacija, vođenje i nadzor nad programima vjernosti, poticajnim programima, prodajnim i promotivnim poticajnim programima; prezentacija proizvoda putem komunikacijskih medija u maloprodajne svrhe; promoviranje proizvoda i usluga putem distribucije kupona, putem programa kartica vjernosti, putem programa kartica za popuste, putem upravljanja prodajnim i promotivnim poticajnim programima koji uključuju trgovačke markice, dodjeljivanjem bodova za kupnju za korištenje kreditnih kartica putem promotivnih događanja, kroz distribuciju štampanih materijala i promotivnim natjecanjima; usluge promocije u vezi s elektronskim sportskim događanjima; obezbjeđivanje

oglasnog prostora na web stranicama; pružanje informacija o potrošačkim proizvodima putem intemeta; pružanje informacija o kupovini; pružanje online tržišta za kupce i prodavce proizvoda i usluga; pružanje informacija i savjeta potrošačima u vezi s odabirom proizvoda i predmeta koji su predmet kupnje; pružanje informacija i savjetodavnih usluga u vezi s e-trgovinom; informacijske i savjetodavne usluge u vezi s gore navedenim; informacijske i savjetodavne usluge u vezi s gore navedenim uslugama a koje se pružaju on-line putem računalne baze podataka ili Intemeta; informacijske i savjetodavne usluge u vezi s gore navedenim uslugama koje se pružaju preko telekomunikacijske mreže. ;

36 Osiguranje; finansijski poslovi; monetarni poslovi; upravljanje nekretninama, izdavanje kodova za popuste za programe vjernosti kupaca, izdavanje kupona za programe vjernosti kupaca, izdavanje kartica s popustom za programe vjernosti kupaca; izdavanje bodova za vjernost kupaca; izdavanje vrijednosnih bonova kao nagrada za vjernost kupaca; usluge obrade kupona vjernosti; usluge obrade plaćanja karticama vjernosti; usluge obrade plaćanja s popustom vjernosti; usluge obrade plaćanja bodovima vjernosti; pružanje gotovine i drugih rabata za korištenje kreditnih kartica kao dio programa vjernosti kupaca. ;

39 Pružanje turističkih usluga i usluga organizacija putovanja koje proizlaze iz programa vjernosti kupaca, poticajnih planova i programa za česte kupce; usluge rezervacija putovanja i smještaja koje se vrše u vezi sa programima vjernosti kupaca, poticajnim planovima i programima za česte kupce; prijevoz; ambalažiranje i uskladištenje proizvoda; organiziranje putovanja; prijevoz brodom; gradnja i popravak brodova; prijevoz cjevovodom; distribucija /isporuka vode/; dovod vode; Iznajmljivanje vozila, uključujući najam automobila, kamiona i prikolica; iznajmljivanje brodova; iznajmljivanje parkirališta; iznajmljivanje skladišta; iznajmljivanje vagona; vuča vozila, transport, pakiranje, skladištenje i distribucija robe; aranžmani za putovanja; distribucija, opskrba, transport i skladištenje goriva, nafte, plina i maziva; prijenos, opskrba i distribucija električne energije; transport nafte i gasovoda; usluge punjenja gorivom; organizovanje rasporeda za transport proizvoda, uključujući on-line organizaciju; istovar; međunarodni prijevoz stvari u cestovnom, željezničkom, riječnom i pomorskom prometu; pakiranje proizvoda (umatanje); posredovanje u prijevozu; prijevoz, pakiranje i skladištenje proizvoda; prijevoz kamionima i cisternama; skladištenje roba; skladištenje te lučke i aerodromske usluge (obuhvaćene ovim razredom); špeditorske usluge; turističke usluge u inostranstvu (obuhvaćene ovim razredom); distribucija energije; distribucija obnovljivih izvora energije; distribucija i opskrba električnom energijom; distribucija i prijenos električne energije; skladište električne energije; napajanje i distribucija električne energije; usluge parkirališta (parking vozila); usluge depoa za skladištenje vozila.

- (111) **BAZ2023081** (181) 23/12/2030
 (210) BAZ2023081A (220) 23/12/2020
 (151) 06/04/2022
 (732) **Exeltis Ilaç Sanayii ve Ticaret A.S. Kültür Mah. Nispetiye Cad. No:56 Akmerkez B Blok K:6 D:574, Etiler, Besiktas/Istanbul, TR**
 (740) DR DIANA PROTIC TKALČIĆ & PARTNERS d.o.o.
 (540)

GYNOMAX

- (511)
 5 Farmaceutski preparati za ginekološke tretmane.

- (111) **BAZ2023082** (181) 23/12/2030
 (210) BAZ2023082A (220) 23/12/2020
 (151) 06/04/2022
 (732) **THE COCA-COLA COMPANY**
One Coca-Cola Plaza, Atlanta, GA, 30313, US
 (740) "Živko Mijatović & Partners" d.o.o.
 (540)

COCA-COLA

- (511)
 32 Piva; mineralne i gazirane vode i drugi bezalkoholni napici; voćni napici i sokovi; sirupi i drugi pripravci za spravljanje napitaka.

- (111) **BAZ2023083** (181) 23/12/2030
 (210) BAZ2023083A (220) 23/12/2020
 (151) 07/04/2022
 (732) **Secura GmbH**
Frohnhofweg 18, 50858 Köln, DE
 (740) Nihad Sijerčić
 (540)

TEMET

- (511)
 32 Osvježavajuća bezalkoholna pića; bezalkoholni preparati za pravljenje napitaka; pivo i proizvodi za proizvodnju piva. ;
 33 Jabukovača; alkoholni preparati za pravljenje napitaka; alkoholna pića izuzev piva; vino; žestoka pića; pomiješana alkoholna pića; alkoholni želei; aperitivi. ;
 35 Usluge maloprodaje u vezi sa bezalkoholnim napicima;

usluge veleprodaje u vezi sa bezalkoholnim napicima; usluge onlajn maloprodaje u vezi sa bezalkoholnim napicima; usluge maloprodaje u vezi sa bezalkoholnim preparatima za pravljenje napitaka; usluge veleprodaje u vezi sa bezalkoholnim preparatima za pravljenje napitaka; usluge onlajn maloprodaje u vezi sa bezalkoholnim preparatima za pravljenje napitaka; usluge maloprodaje u vezi sa pivom i proizvodima za proizvodnju piva; usluge veleprodaje u vezi sa pivom i proizvodima za proizvodnju piva; usluge onlajn maloprodaje u vezi sa pivom i proizvodima za proizvodnju piva; usluge maloprodaje u vezi sa jabukovačom; usluge veleprodaje u vezi sa jabukovačom; usluge onlajn maloprodaje u vezi sa jabukovačom; usluge maloprodaje u vezi sa alkoholnim preparatima za pravljenje napitaka; usluge veleprodaje u vezi sa alkoholnim preparatima za pravljenje napitaka; usluge onlajn maloprodaje u vezi sa alkoholnim pićima izuzev piva; usluge veleprodaje u vezi sa alkoholnim pićima izuzev piva; usluge onlajn maloprodaje u vezi sa alkoholnim pićima izuzev piva; usluge maloprodaje u vezi sa vinom; usluge veleprodaje u vezi sa vinom; usluge onlajn maloprodaje u vezi sa vinom; usluge maloprodaje u vezi sa žestokim pićima; usluge veleprodaje u vezi sa žestokim pićima; onlajn usluge maloprodaje u vezi sa pomiješanim alkoholnim pićima; usluge maloprodaje u vezi sa pomiješanim alkoholnim pićima; onlajn usluge maloprodaje u vezi sa pomiješanim alkoholnim pićima; usluge maloprodaje u vezi sa alkoholnim želeima; usluge veleprodaje u vezi sa alkoholnim želeima; onlajn usluge maloprodaje u vezi sa alkoholnim želeima; usluge maloprodaje u vezi sa aperitivima; usluge veleprodaje u vezi sa aperitivima; onlajn usluge maloprodaje u vezi sa aperitivima.

- (111) **BAZ2023084** (181) 23/12/2030
 (210) BAZ2023084A (220) 23/12/2020
 (151) 07/04/2022
 (732) **Dentek Oral Care, Inc.**
660 White Plains Road, Suite 250, Tarrytown New York 10591, US
 (740) Marić & Co advokatsko društvo d.o.o.
 (540)

DENTEK

- (511)
 3 Medicinska pasta za zube; medicinska pasta za zube u tubi; medicinska pasta za zube u dozatorima: formulacije za izbjeljivanje zuba, kao dio opreme za zubobolju; voda za ispiranje usta, kao dio opreme za zubobolju; nemedicinski sprej za jezik, kao dio opreme za zubobolju; lijekovi u obliku paste za zube; lijekovi u obliku paste za zube, koji se isporučuju u tubicama; medicinska pasta za zube, omogućena u dozatorima. ;
 5 Lijekovi za liječenje afte; zubarski preparati i proizvodi; zubarski anestetici; stomatološki cement; ljepila za zubarske potrebe; zubarski vosak; zubarske brtve; zubarski kit zubni amalgami; materijal za plombiranje zuba; farmaceutski preparati za dentalne potrebe; zubni materijali

za plombiranje zuba; materijali za popravak zubnih mostova; materijali za popravak zubnih krunica; materijali za popravak zuba i zubne proteze; preparati za ublažavanje bolova; farmaceutski preparati za ublažavanje zubobolje; ljekovita vodica za usta; materijali za poliranje zuba; medicinski preparati za hidriranje usta; hidratantna sredstva za usta, naročito, preparati za povećanje hidratacije u ustima ili za povećanje proizvodnje vlažnosti u ustima, za ublažavanje stanja suhih usta; hidratantna sredstva za usta, naročito, preparati koji se isporučuju u obliku impregniranog flastera za pričvršćivanje na unutrašnjost usta, pri čemu se priprema za povećanje hidratacije u ustima ili za povećanje proizvodnje vlažnosti u ustima, za ublažavanje stanja suhih usta; sredstva za dezinfekciju četkica za zube; proizvodi za zubnu njegu za potrošačku upotrebu, naročito, zubarski vosak za zubne aparate; proizvodi za hitnu zubarsku njegu, naročito, proizvodi za hitnu stomatološku njegu, naime setovi za popravak ispalih plombi i kapa koji se sastoje uglavnom od zubnog cementa u obliku čepa i krunskog cementa; alagetici, kao dio opreme za zubobolju; sredstva za dezinfekciju četkica za zube, kao dio opreme za zubobolju; hidratantna sredstva za usta, naime, flasteri za privremeno pričvršćivanje na unutrašnjost usta, flasteri koji su impregnirani preparatima koji će povećati hidriranost u ustima ili koji će povećati proizvodnju vlažnosti u ustima, a time i olakšati stanje suhih usta.;

10 Zubarska oprema; zubarski aparati i instrumenti; uređaji za upotrebu kod popravka zuba; ručni zubarski alati; zubarska ogledala; uređaji za uklanjanje kamenca sa zuba; instrumenti za nanošenje zubnih plombi; uređaji za potrebe zubnih higijeničara; zubni implantati; medicinski uređaji za ublažavanje bolova; zubarski uređaji za ublažavanje bolova, štitnici za zube za stomatološke svrhe; brusilice za zube; proizvodi za zubnu njegu za potrošačku upotrebu, naročito, zubarska ogledala, noćni držači za zube, zubarske sonde i zubarski skaleri; sredstva za čišćenje jezika, kao dio opreme za zubobolju; instrumenti i uređaji za hidriranje usta, naime zubni instrumenti i zubni uređaji za upotrebu u isporuci vlage u usta ili u isporuci preparata u usta koji će povećati proizvodnju vlažnosti u ustima, a time ublažiti stanje suhoće usta; instrumenti i uređaji za hidriranje usta, naime zubni instrumenti za potrošačke potrebe i zubni uređaji za potrošačke potrebe, za upotrebu u isporuci vlage u usta ili u isporuci preparata u usta koji će povećati proizvodnju vlažnosti u ustima, a time i ublažiti stanje suhoće usta.;

21 Proizvodi za čišćenje zuba; zubni konac; konac za njegu zuba; trzalice za zubni konac; zubne čačkalice sa koncem; dozatori za zubni konac; nitnice za zubni konac; četkice za zube; posude za četkice za zube; navlake za četkice za zube; setovi za oralnu njegu koji uključuju četkice i konac za zube; dozator za zubnu pastu; navlake za zubnu pastu; brusilice za zube; proizvodi za zubnu njegu za potrošačku upotrebu, naročito, trzalice za zubni konac, nitnice za zubni konac i zubni konac; ručke za držanje čistača zuba za jednokratnu upotrebu, kao dio opreme za zubobolju; ručke za držanje interdentalnih četkica za čišćenje zuba, kao dio opreme za zubobolju; interdentalne četkice za čišćenje zuba, kao dio opreme za zubobolju; uređaji za ispiranje usta, kao dio opreme za zubobolju; mekani zubni držači, kao dio opreme za zubobolju; četkice za zube, kao dio opreme za zubobolju.

(111) **BAZ2023085** (181) 23/12/2030
 (210) BAZ2023085A (220) 23/12/2020
 (151) 29/03/2022
 (732) **GMP D.O.O.**
Karađorđeva 2, 78000 Banja Luka, BA
 (540)



(531) 26.4,27.5

(511)

20 Namještaj; Ormani za dokumenta; Stolice; Sedišta Naslonjače, ležaljke; Vešalice za odeću; Police za radne kabinete; Fotelje; Komode; Radne ploče; Stolovi; Prekrivači, jastuci; Dušeci; Dekorativni jastučići; Divani i sofe; Kreveti; Radni sto, klupa; Police; Oprema za nameštaj, nemetalna; Nameštaj od metala; Čiviluci; Delovi od drveta za nameštaj; Delovi nameštaja od drveta; Jastuci; Police za nameštaj; Sofe; Kanabe; Konstrukcije kreveta; Ogledala; Stalci; Pokretne pregrade; Prostirke za spavanje; Ormani, kredenci.; 35 Reklamiranje preko plakata; Lepljenje plakata; Agencije za uvoz izvoz; Distribucija reklamnog materijala; Neposredno oglašavanje putem pošte; Istraživanje tržišta; Oglašavanje; Reklamiranje; Reklamiranje na radiju; Poslovna istraživanja; Reklamiranje preko televizije; Uređivanje izloga; Organizovanje izložbi za privredne ili reklamne potrebe; Presentacija proizvoda putem sredstava komunikacije, u svrhu prodaje na malo; Iznajmljivanje bilborda.

(111) **BAZ2023086** (181) 23/12/2030
 (210) BAZ2023086A (220) 24/12/2020
 (151) 18/03/2022

(732) **Philip Morris Brands**
Sarl Quai Jeanrenaud 3, Neuchâtel, CH

(740) "LINEA SERVICES" d.o.o. Sarajevo
 (540)

BOND STREET

(511)

34 Duhan, sirovi ili prerađeni; proizvodi od duhana; cigare, cigarete, cigariljosi, duhan za ručno motanje cigareta, duhan za lule, duhan za žvakanje, duhan za šmrkanje, kretek cigarete; snus duhan; zamjene za duhan (koje se ne koriste u medicinske svrhe); elektronske cigarete; grijani duhanski proizvodi; elektronički uređaji i njihovi dijelovi koji griju cigarete ili duhan u svrhu otpuštanja aerosola koji sadrži nikotin za inhalaciju; tečna nikotinska otopina za upotrebu kod elektronskih cigareta; pribor za pušače, cigaret papir, cigaret tube, filteri za cigarete, limene kutije za duhan i cigarete, futrole i kutije za cigarete, pepeljare, lule, džepne naprave za motanje cigareta, upaljači, šibice.

(111) **BAZ2023087** (181) 23/12/2030
 (210) BAZ2023087A (220) 24/12/2020
 (151) 18/03/2022

(732) **Philip Morris Products S.A.**
Quai Jeanrenaud 3, 2000 Neuchâtel, CH

(740) "LINEA SERVICES" d.o.o. Sarajevo
 (540)

HEETS PURPLE WAVE

(511)

34 Žičani vaporizatori za elektronske cigarete i elektronske uređaje za pušenje; duhan, sirov ili prerađeni; duhanski proizvodi uključujući cigare, cigarete, cigarilose, duhan za uvijanje cigareta, duhan za lule, duhan za žvakanje, duhan za šmrkanje, kretek; snus (duhan u prahu); zamjena za duhan (za nemedicinsku upotrebu); artikli za pušače, uključujući papir za cigarete, tube za cigarete, filtere za cigarete, kutije za duhan, kutije za cigarete, tabakere i pepeljare, lule, džepne mašine za uvijanje cigareta, upaljače; šibice; duhanski štapići, duhanski proizvodi za zagrijavanje, elektronski uređaji, i njihovi dijelovi, koji se koriste za zagrijavanje cigareta ili duhana u cilju oslobađanja aerosola koji sadrži nikotin za inhalaciju; tečni nikotinski rastvori za upotrebu u elektronskim cigaretama; elektronski uređaji za pušenje; elektronske cigarete; elektronske cigarete kao zamjena za tradicionalne cigarete; elektronski uređaji koji sadrže aerosol za inhalaciju nikotina; oralni vaporizatori za pušače, duhanski proizvodi i zamjene za duhan; artikli za pušače elektronskih cigareta; dijelovi i oprema za navedene proizvode iz klase 34; uređaji za gašenje cigareta i cigara koje se zagrijavaju i duhanskih štapića koji se zagrijavaju; punjive elektronske kutije za cigarete.

(111) **BAZ2023088** (181) 25/12/2030
 (210) BAZ2023088A (220) 25/12/2020
 (151) 18/03/2022

(732) **LG ELECTRONICS INC.**
128, Yeoui-daero, Yeongdeungpo-gu, Seoul, 150-721, KR

(740) PETOŠEVIĆ d.o.o.
 (540)

PURICARE PET

(511)

11 Klimatizacijski uređaji; Uređaji koji proizvode vrući zrak, odnosno uređaji koji proizvode vrući zrak za zagrijavanje prostora; ovlaživači; odvlaživači za kućanstvo; električni štednjaci; uređaji za pročišćavanje vode za kućanstvo; ionizatori vode [za kućanstvo]; membrane za filtriranje vode; paneli za solarno grijanje; pročišćivači zraka; ventilacijski [klimatizacijski] uređaji za grijanje; rasvjeta pomoću svjetlećih dioda; plinska kuhala; električne kuhinjske pećnice; uređaji i instalacije za kuhanje; električni hladnjaci; električne sušilice rublja; strojevi za rukovanje rubljem za sušenje rublja (električni) za kućanske potrebe; električni strojevi za upravljanje odjećom koji imaju funkcije dezodoriranja, steriliziranja i parenja odjeće za potrebe u kućanstvu; električne sušilice za odjeću s funkcijama sterilizacije, dezodoriranja i obrade protiv gužvanja za potrebe u kućanstvu; nape (ekstraktor -) za kuhinje; ventilatorske nape za peći; pročišćivači zraka s mogućnošću ovlaživanja zraka; prijenosni uređaji za pročišćavanje zraka za kućansku uporabu; uređaji za sterilizaciju zraka; kućanski pročišćivači vazduha; zračni filteri za pročišćivače zraka; ionizatori za pročišćivače vazduha.

(111) **BAZ2023090** (181) 25/12/2030
 (210) BAZ2023090A (220) 25/12/2020
 (151) 07/04/2022

(732) **Lidl Stiftung & Co. KG Stiftsbergstrasse 1, 74172 Neckarsulm, DE**

(740) Marić & Co advokatsko društvo d.o.o.
 (540)



(531) 24.1,27.5

(511)

34 Duhan; duhanski proizvodi, posebno cigarete; papiri za cigarete, tube za cigarete; artikli za uporabu s duhanom, to jest metalne kutije za duhan, držači cigara i cigareta, futrole za cigare i cigarete, pepeljare, ništa od navedenih proizvoda nije od plementih metala ili njihovih legura ili obloženo njima, stalci za duhanske lule, čistači duhanskih lula, sjeckalice za vrškove cigara, lule za duhan, upaljači, džepna oprema za motanje cigareta, filteri za cigarete; šibice.

(111) **BAZ2023093** (181) 30/12/2030

(210) BAZ2023093A (220) 30/12/2020

(151) 06/04/2022

(732) **LG ELECTRONICS INC.**

128, Yeoui-daero, Yeongdeungpo-gu, Seoul, 150-721, KR

(740) PETOŠEVIĆ d.o.o.

(540)

PURICARE

(511)

11 Klimatizacijski uređaji; uređaji koji proizvode vrući zrak; ovlaživači; električni odvlaživači za kućanstvo; električni štednjaci; uređaji za pročišćavanje vode za kućanstvo; jonizatori vode za kućanstvo; membrane za filtriranje vode; paneli za solarno grijanje; pročišćivači zraka; ventilacijski [klimatizacijski] uređaji za grijanje; rasvjeta pomoću svjetlećih diode (LED); plinska kuhala; električne kuhinjske pećnice; uređaji ili instalacije za kuhanje; električni hladnjaci; električne sušilice rublja; strojevi za rukovanje rubljem za sušenje rublja (električni) za kućanske potrebe; električni strojevi za upravljanje odjećom koji imaju funkcije dezodoriranja, steriliziranja i parenja odjeće za potrebe u kućanstvu; električne sušilice za odjeću s funkcijama sterilizacije, dezodoriranja i obrade protiv gužvanja za potrebe u kućanstvu; sudoperi; trake za uši za prijenosne pročišćivače zraka; futrole za prijenosne pročišćivače zraka; unutarnje navlake za prijenosne pročišćivače zraka; štitnici za lice za prijenosne pročišćivače zraka; sterilizator za maske; ultraljubičasti sterilizatori za maske; trake za prijenosne pročišćivače zraka; trake za vrat za prijenosne pročišćivače zraka; prijenosni pročišćivači zraka; nosivi pročišćivači zraka; nosivi prijenosni pročišćivači zraka; prijenosni pročišćivači zraka u obliku maske; filteri za pročišćavanje zraka za upotrebu u kućanstvu; filteri za prijenosne pročišćivače zraka.

(111) **BAZ2023094** (181) 30/12/2030

(210) BAZ2023094A (220) 30/12/2020

(151) 06/04/2022

(732) **LG ELECTRONICS INC.**

128, Yeoui-daero, Yeongdeungpo-gu, Seoul, 150-721, KR

(740) PETOŠEVIĆ d.o.o.

(540)

PuriCare

(511)

10 Trake za uši za maske za medicinsku uporabu; futrole za maske za medicinsku uporabu; unutarnje navlake za maske za medicinsku uporabu; štitnici za lice za maske za medicinsku uporabu; trake za maske za medicinsku uporabu; trake za vrat za maske za medicinsku uporabu; zaštitne maske za medicinske djelatnike; maske za lice za medicinsku uporabu za zaštitu od otrovnih tvari; zaštitne maske za disanje od netkanih materijala za medicinske primjene; maske za lice za medicinske svrhe; sanitarne maske za medicinske svrhe; maske za lice za medicinsku uporabu za antibakterijsku zaštitu; maske za usta za medicinsku uporabu; zaštitne maske za usta za medicinsku uporabu; zaštitne maske za lice za medicinsku uporabu; sanitarne maske za izolaciju žute prašine; sanitarne maske za izolaciju sitne prašine; sanitarne maske za izolaciju izrazito sitne prašine.

(111) **BAZ2023095** (181) 30/12/2030

(210) BAZ2023095A (220) 30/12/2020

(151) 06/04/2022

(732) **LG ELECTRONICS INC.**

128, Yeoui-daero, Yeongdeungpo-gu, Seoul, 150-721, KR

(740) PETOŠEVIĆ d.o.o.

(540)

PuriCare

(511)

9 Trake za uši za maske; etuiji za maske; unutarnje navlake za maske; štitnici za lice za maske; trake za maske; trake za vrat za maske; plinske maske; respiratori za filtriranje zraka; maske za zaštitu od prašine; zaštitne maske; filteri za maske za disanje [nemedicinski]; maske za zaštitu respiratornog sustava od zagađenja; maske za disanje; filteri za maske za disanje; maske za zaštitu od prašine prilikom disanja.

- (111) **BAZ2023099** (181) 30/12/2030
 (210) BAZ2023099A (220) 30/12/2020
 (151) 07/04/2022
 (300) 2043410
 31/07/2020
 CA
 (732) **Peak Oyun Yazilim ve Pazarlama A.S. DBA Peak Games Inebolu Sokak No: 39, 3rd Floor, Kabatas Beyoglu, Istanbul Turkey 34427, TR**
 (740) "Živko Mijatović & Partners" d.o.o.
 (540)

TOY BLAST

- (511)
 9 Softver za kompjuterske igre koji se može preuzeti; programi za kompjuterske igrice koje se mogu preuzeti; programi za elektroničke igrice koji se mogu preuzeti; interaktivni programi za videoigre koji se mogu preuzeti; kompjuterski aplikacijski softver koji se može preuzeti za upotrebu na mobilnim telefonima, naročito, kompjuterski softver za pružanje pristupa elektroničkim igrama putem web stranica za društveno umrežavanje; softver, koji se može preuzeti, za kompjuterske igre za upotrebu na mobilnim uređajima.;
 41 Usluge zabave, naročito pružanje online kompjuterskih i elektroničkih igara; usluge zabave, naročito, pružanje privremenog korištenja kompjuterskih igara koje se ne mogu preuzeti za upotrebu na mobilnim uređajima; usluge zabave, odnosno, pružanje web stranice s igrama, zagonetkama i informacijama o mobilnim igricama.

- (111) **BAZ2023100** (181) 30/12/2030
 (210) BAZ2023100A (220) 30/12/2020
 (151) 07/04/2022
 (300) 2043411
 31/07/2020
 CA
 (732) **Peak Oyun Yazilim ve Pazarlama A.S. DBA Peak Games Inebolu Sokak No: 39, 3rd Floor, Kabatas Beyoglu, Istanbul Turkey 34427, TR**
 (740) "Živko Mijatović & Partners" d.o.o.
 (540)

TOON BLAST

- (511)
 9 Softver za kompjuterske igre koji se može preuzeti; programi za kompjuterske igrice koje se mogu preuzeti; programi za elektroničke igrice koji se mogu preuzeti; interaktivni programi za videoigre koji se mogu preuzeti; kompjuterski aplikacijski softver koji se može preuzeti za upotrebu na mobilnim telefonima, naročito, kompjuterski

softver za pružanje pristupa elektroničkim igrama putem web stranica za društveno umrežavanje; softver, koji se može preuzeti, za kompjuterske igre za upotrebu na mobilnim uređajima. ;

41 Usluge zabave, naročito pružanje online kompjuterskih i elektroničkih igara; usluge zabave, naročito, pružanje privremenog korištenja kompjuterskih igara koje se ne mogu preuzeti za upotrebu na mobilnim uređajima; usluge zabave, odnosno, pružanje web stranice s igrama, zagonetkama i informacijama o mobilnim igricama.

- (111) **BAZ2023101** (181) 30/12/2030
 (210) BAZ2023101A (220) 30/12/2020
 (151) 07/04/2022
 (300) 90086374
 31/07/2020
 US
 (732) **Peak Oyun Yazilim ve Pazarlama A.S. DBA Peak Games Inebolu Sokak No: 39, 3rd Floor, Kabatas Beyoglu, Istanbul Turkey 34427, TR**
 (740) "Živko Mijatović & Partners" d.o.o.
 (540)



- (531) 24.17,26.1,27.5
 (511)

9 Softver za kompjuterske igre koji se može preuzeti; programi za kompjuterske igrice koje se mogu preuzeti; programi za elektroničke igrice koji se mogu preuzeti; interaktivni programi za videoigre koji se mogu preuzeti; kompjuterski aplikacijski softver koji se može preuzeti za upotrebu na mobilnim telefonima, naročito, kompjuterski softver za pružanje pristupa elektroničkim igrama putem web stranica za društveno umrežavanje; softver, koji se može preuzeti, za kompjuterske igre za upotrebu na mobilnim uređajima.;

41 Usluge zabave, naročito pružanje online kompjuterskih i elektroničkih igara; usluge zabave, naročito, pružanje privremenog korištenja kompjuterskih igara koje se ne mogu preuzeti za upotrebu na mobilnim uređajima; usluge zabave, odnosno, pružanje web stranice s igrama, zagonetkama i informacijama o mobilnim igricama.

- (111) **BAZ2123107** (181) 11/01/2031
 (210) BAZ2123107A (220) 11/01/2021
 (151) 12/05/2022
 (732) **Coupage Corp.**
18th Floor (Sincheon-dong), 570
Songpa-daero, Songpa-gu, Seoul, KR
 (740) Dragan Mićunović
 (540)

COUPANG

(511)

35 Usluge prodaje putem licitacije; upravljanje programima lojalnosti potrošača; oglašavanje; administrativna obrada narudžbenica za kupovinu; usluge agencije za kupovinu na kupone koji se mogu preuzimati za druge; upravljanje bazama podataka; marketinške usluge; cenovna analiza logistike; poslovno savetovanje u vezi sa analizom logističkog lanca i otkrivanjem falsifikata; organizacija događaja u komercijalne, promotivne i reklamne svrhe; usluge poslovne administrativne obrade u oblasti isporuke robe; usluge naručivanja robe za druge; popis robe; istraživanje potrošača; usluge prodajnih agencija za veterinarske supstance i preparate; usluge agencija za uvoz-izvoz; pružanje aukcija na internetu; usluge prodajnih agencija za lekove u medicinske svrhe; usluge prodajnih agencija za farmaceutske proizvode; usluge agencije za kupovinu na štampane kupone za druge; maloprodajne i veleprodajne usluge u sveobuhvatnom trgovačkom centru putem interneta; pružanje informacija o komercijalnom poslovanju i uslugama komercijalnih informativnih agencija putem globalne računarske mreže; usluge poslovnog posredovanja u vezi sa naručivanjem pošte putem telekomunikacija; usluge agencije za kupovinu na elektronske kupone za druge; usluge telefonske sekretarice; organizovanje pretplate na informativne medijske pakete; pružanje potrošačkih informacija u vezi sa robom i uslugama; administriranje programa podsticajnih nagrada za promociju prodaje roba i usluga drugih; usluge zapošljavanja, regrutovanja, postavljanja kadrova, kadrovskog popunjavanja i karijernog umrežavanja; pružanje informacija u oblasti zapošljavanja; administrativne usluge u vezi sa carinjenjem; usluge agencije za kupovinu za karte za druge; pružanje spoljnotrgovinskih informacija; oglašavanje; usluge prodajnih agencija za hemijsko-farmaceutske preparate; administrativne usluge u vezi sa carinjenjem; usluge maloprodaje dijetetskih suplemenata; usluge maloprodaje vitaminskih supstanci i preparata; usluge maloprodaje lekova u medicinske svrhe; iznajmljivanje automata za prodaju; usluge maloprodaje đubriva; usluge maloprodaje nusproizvoda prerade žitarica u industrijske svrhe; usluge maloprodaje konzerviranog, sušenog i kivanog voća i povrća; usluge maloprodaje prerađenih proizvoda na bazi žitarica; usluge maloprodaje voćnih napitaka i voćnih sokova; usluge maloprodaje poliranih žitarica; usluge maloprodaje tofua; usluge maloprodaje stočne hrane; usluge maloprodaje brašna za ishranu; usluge maloprodaje svežeg voća; usluge maloprodaje svežeg povrća; usluge maloprodaje prerađenih povrtnih proizvoda; usluge online maloprodaje konzerviranog, smrznutog, sušenog i kivanog voća i povrća; usluge online maloprodaje sušenog kivanog

plinča; usluge online maloprodaje hrane za bebe napravljene od poljoprivrednih proizvoda; usluge online maloprodaje neprerađenih žitarica; usluge online maloprodaje hrane za bebe napravljene od morskih proizvoda; usluge online maloprodaje svežeg voća i povrća; usluge online maloprodaje hrane za kućne ljubimce; usluge online maloprodaje dijetetske hrane prilagođene maloj deci; usluge online maloprodaje hrane za bebe od stočarskih proizvoda; usluge maloprodaje konzerviranog, smrznutog, sušenog i kivanog voća i povrća; usluge maloprodaje brašna i proizvoda od žitarica; usluge maloprodaje brašna za industrijske svrhe; usluge maloprodaje živih biljaka i cveća; usluge maloprodaje svežeg voća i povrća; usluge maloprodaje hrane za bebe, osim mleka u prahu za bebe; usluge maloprodaje sokova od povrća za kuvanje; usluge maloprodaje hrane za bebe; usluge maloprodaje instant ili prethodno kuvane supe; usluge maloprodaje želea; usluge online maloprodaje hrane za bebe; usluge online maloprodaje instant ili prethodno kuvane supe; usluge maloprodaje predjela od mesa, ribe, živine ili povrća; usluge maloprodaje slatkiša; usluge maloprodaje pirinčanih kolača; usluge maloprodaje maltoze za hranu; usluge maloprodaje fruktoze za hranu; usluge maloprodaje laktose u farmaceutske svrhe; usluge maloprodaje leda i sladoleda; usluge maloprodaje čokoladnih proizvoda; usluge maloprodaje soseva; usluge maloprodaje jestive soli; usluge maloprodaje sojnog sosa; usluge maloprodaje sojine paste (doenjang); usluge maloprodaje fermentisane paste od ljute paprike (gochujang); usluge maloprodaje začina; usluge maloprodaje hemijskih aditiva; usluge maloprodaje ekstrakta hmelja za proizvodnju piva; usluge maloprodaje aromata hrane, kao esencijalnih ulja; usluge maloprodaje začina; usluge maloprodaje vode za piće; usluge maloprodaje čaja; usluge maloprodaje napitaka na bazi čaja; usluge maloprodaje napitaka od povrća; usluge maloprodaje bezalkoholnih pića; usluge maloprodaje napitaka na bazi kafe; usluge maloprodaje preparate za proizvodnju šumećih napitaka; usluge maloprodaje praškova koji se koriste u pripremi bezalkoholnih pića; usluge maloprodaje kafe; usluge maloprodaje piva; usluge maloprodaje alkoholnih pića, osim piva; usluge maloprodaje prerađenih jaja; usluge maloprodaje jestivih jaja; usluge maloprodaje jaja; usluge maloprodaje ulja i masti za ishranu; usluge maloprodaje mesa; usluge maloprodaje mlečnih proizvoda; usluge maloprodaje mesnih prerađevina; usluge maloprodaje industrijskih ulja i masti; usluge maloprodaje mleka u prahu za bebe; usluge maloprodaje pakovanog mesa; usluge maloprodaje mesa, ribe, živine i divljači; usluge maloprodaje konzervirane ribe i školjki; usluge maloprodaje svežih morskih algi; usluge maloprodaje prerađevina od morskih algi; usluge maloprodaje ribe; usluge maloprodaje materijala za podloge, koji nisu od gume, papira ili plastike; usluge online maloprodaje zdravih suplemenata hrani na bazi sušene ribe i školjki; usluge maloprodaje duvana i proizvoda za pušače; usluge maloprodaje proizvoda za pušače, uključujući upaljače za pušače; usluge maloprodaje omekšivača mesa za domaćinstvo; usluge maloprodaje lepila za domaćinstvo, osim za kancelarijsku upotrebu; usluge maloprodaje sredstava za odvlaživanje za domaćinstvo; usluge maloprodaje preparata za prečišćavanje vazduha; usluge maloprodaje hemikalija i lepila za industrijske svrhe; usluge maloprodaje preparata za poliranje; usluge maloprodaje flašica za bebe; usluge maloprodaje higijenskih uložaka; usluge maloprodaje pelena za bebe; usluge maloprodaje medicinskih instrumenata; usluge maloprodaje setova za manikir; usluge maloprodaje električnih i neelektričnih

uvijača za kosu, osim ručnih alatki; usluge maloprodaje pribora za čišćenje i za pranje posuđa, osim električnih; usluge maloprodaje vreća za smeće od papira ili plastike; usluge maloprodaje lakova za nameštaj; usluge maloprodaje boja i farbi; usluge maloprodaje sirovog ili delimično obrađenog liskuna; usluge maloprodaje dragog kamenja; usluge maloprodaje građevinskog stakla; usluge maloprodaje neobrađenog ili poluobrađenog stakla, osim građevinskog stakla; usluge maloprodaje posuđa; usluge maloprodaje tuševa; usluge maloprodaje igračkaka za kućne ljubimce; usluge maloprodaje kozmetike za životinje; usluge maloprodaje makaza; usluge maloprodaje kutija za domaćinstvo ili kuhinju; usluge maloprodaje pozamanterije (proizvodi za krojače), osim konca; usluge maloprodaje uređaja i instalacija za kuvanje; usluge maloprodaje trske (materijali za pletarstvo); usluge maloprodaje slame za punjenje; usluge maloprodaje proizvoda od drveta; usluge maloprodaje sirovog drveta; usluge maloprodaje toaletnog papira; usluge maloprodaje vlažnih maramica za čišćenje; usluge maloprodaje tapeta; usluge maloprodaje papira za ispitivanje hemikalija; usluge maloprodaje pribora za pisanje; usluge maloprodaje boja za crtanje; usluge maloprodaje kancelarijskog pribora; usluge maloprodaje kože i imitacija kože; usluge maloprodaje tkanina koje imitiraju životinjske kože; usluge maloprodaje sedefa; usluge maloprodaje neobrađene plastike; usluge maloprodaje creva za zalivanje; usluge maloprodaje klesarskih radova; usluge maloprodaje materijala za pakovanje, plombiranje i izolaciju; usluge maloprodaje nameštaja; usluge online maloprodaje unutrašnjih prozorskih zastora od tekstila; usluge maloprodaje metalnog pribora za nameštaj; usluge maloprodaje kutija za nakit; usluge maloprodaje tepiha i prostirki; usluge maloprodaje jastuka; usluge maloprodaje metalnih zaštitnih ograda za peći i kamine; usluge maloprodaje uređaja za grejanje, ventilaciju i klimatizaciju; usluge maloprodaje neelektričnih aparata i uređaja za osvetljavanje; usluge maloprodaje sveća i fitilja za osvetljavanje; usluge maloprodaje metalnih vijaka; usluge maloprodaje elektronskih brava za vrata; usluge maloprodaje abrazivnih sredstava; usluge maloprodaje prenosnih višenamenskih ručnih alata; usluge maloprodaje igala; usluge maloprodaje brijanja; usluge maloprodaje metalnih cevi i opreme za njih; usluge maloprodaje nemetalnih materijala za isključivu upotrebu u izgradnji i građevinarstvu; usluge maloprodaje hidranata za kuhinje; usluge maloprodaje padobrana; usluge maloprodaje uređaja za podešavanje muzičkih instrumenata; usluge maloprodaje automata; usluge maloprodaje bagera; usluge maloprodaje uređaja za grejanje za vozila; usluge maloprodaje kolica; usluge maloprodaje delova i opreme za automobile; usluge maloprodaje makaza za šišanje pasa; usluge maloprodaje mašinskih spojnice i komponenti za prenos, osim za kopnena vozila; usluge maloprodaje elektromehaničkih mašina za pripremu hrane; usluge maloprodaje električnih audio i video uređaja i instrumenata; usluge maloprodaje softvera; usluge maloprodaje pametnih telefona; usluge maloprodaje električnih epilatora; usluge maloprodaje uređaja za električno osvetljenje; usluge maloprodaje usisivača; usluge maloprodaje računara; usluge maloprodaje goriva; usluge maloprodaje hidrauličnih ulja; usluge maloprodaje ulja za podmazivanje motora motornih vozila; usluge maloprodaje goriva za upaljače; usluge maloprodaje upaljača za pušače; usluge maloprodaje nemetalnih platformi za lansiranje raketa; usluge maloprodaje kresiva; usluge maloprodaje igračkaka; usluge online maloprodaje igračkaka; usluge maloprodaje kertridža za video igre; usluge maloprodaje cepina; usluge

maloprodaje igara i igrice; usluge maloprodaje šetalica za bebe; usluge maloprodaje gimnastičkih i sportskih proizvoda; usluge maloprodaje opreme za kampovanje; usluge maloprodaje odeće; usluge online maloprodaje odeće; usluge maloprodaje nakita i plemenitih metala; usluge maloprodaje čaura svilene bube; usluge maloprodaje serikulturnih mašina; usluge maloprodaje hemijskih vlakana, koja nisu za tekstilnu upotrebu; usluge maloprodaje tekstilnih vlakana; usluge maloprodaje niti i prediva od hemijskih vlakana, koja nisu za tekstilnu upotrebu; usluge maloprodaje prediva; usluge online maloprodaje tkanina za ukrašavanje enterijera; usluge maloprodaje tkanina za unutrašnje opremanje; usluge maloprodaje gumenih gajtana i pertli; usluge maloprodaje nemetalnih mrežama protiv insekata; usluge online maloprodaje digitalne muzike koja se preuzima sa interneta; usluge online maloprodaje melodija zvona koje se preuzimaju sa interneta; usluge maloprodaje muzičkih instrumenata; usluge maloprodaje gramofonskih ploča; usluge maloprodaje smeša za proizvodnju tehničke keramike; usluge maloprodaje prsluka za spašavanje; usluge online maloprodaje zaštitnih kaciga; usluge online maloprodaje sportskih kaciga; usluge maloprodaje umetničkih dela od plemenitih metala; usluge maloprodaje metalnih kutija; usluge maloprodaje metalnih klinova za cipele; usluge maloprodaje elektronskih publikacija koje se mogu preuzeti sa interneta; usluge maloprodaje šešira; usluge maloprodaje nemedicinskih preparata za pranje i ispiranje usta; usluge maloprodaje figura od kamena, betona ili mermera; usluge maloprodaje toaletnih proizvoda; usluge maloprodaje nalepnica za nokte; usluge maloprodaje satova; usluge maloprodaje naočara; usluge maloprodaje čarapa; usluge maloprodaje futrola za pasoše; usluge maloprodaje ženskog nakita; usluge maloprodaje kišobrana; usluge maloprodaje higijenskih maski za medicinsku upotrebu; usluge maloprodaje ukrasa za odeću; usluge maloprodaje štampanih stvari, osim knjiga i periodike; usluge maloprodaje rukavica, uključujući one od kože ili krzna; usluge maloprodaje osušenih biljki za dekoraciju; usluge maloprodaje satova koji sadrže kamere; usluge maloprodaje kamera; usluge maloprodaje tronožaca za kamere; usluge maloprodaje sredstava za čišćenje lica; obrada podataka u vezi sa transportnom logistikom; prikupljanje podataka koji se odnose na transportnu logistiku; pružanje statističkih podataka u vezi sa transportnom logistikom.

(111) **BAZ2123116** (181) 12/01/2031
 (210) BAZ2123116A (220) 12/01/2021
 (151) 14/03/2022
 (732) **FRANCK d.d.**
Vodovodna 20, 10000 Zagreb, HR
 (740) DR DIANA PROTIĆ TKALČIĆ & PARTNERS d.o.o.
 (591) crvena, bijela, žuta, bež, zelena, crna
 (540)



(531) 5.3,25.1,27.5,29.1
 (511)
 30 Čaj.

(111) **BAZ2123118** (181) 12/01/2031
 (210) BAZ2123118A (220) 12/01/2021
 (151) 14/03/2022
 (732) **FRANCK d.d.**
Vodovodna 20, 10000 Zagreb, HR
 (740) DR DIANA PROTIĆ TKALČIĆ & PARTNERS d.o.o.
 (591) crvena, bijela, žuta, bež, zelena, crna
 (540)



(531) 5.5,25.1,27.5,29.1
 (511)
 30 Čaj.

(111) **BAZ2123117** (181) 12/01/2031
 (210) BAZ2123117A (220) 12/01/2021
 (151) 14/03/2022
 (732) **FRANCK d.d.**
Vodovodna 20, 10000 Zagreb, HR
 (740) DR DIANA PROTIĆ TKALČIĆ & PARTNERS d.o.o.
 (591) crvena, bijela, žuta, bež, zelena, ružičasta, crna
 (540)



(531) 5.5,25.1,27.5,29.1
 (511)
 30 Čaj.

(111) **BAZ2123119** (181) 12/01/2031
 (210) BAZ2123119A (220) 12/01/2021
 (151) 14/03/2022
 (732) **FRANCK d.d.**
Vodovodna 20, 10000 Zagreb, HR
 (740) DR DIANA PROTIĆ TKALČIĆ & PARTNERS d.o.o.
 (591) crvena, bijela, žuta, bež, zelena, crna
 (540)



(531) 5.5,5.7,5.11,25.1,27.5,29.1
 (511)
 30 Čaj.

- (111) **BAZ2123120** (181) 12/01/2031
 (210) BAZ2123120A (220) 12/01/2021
 (151) 14/03/2022
 (732) **FRANCK d.d.**
Vodovodna 20, 10000 Zagreb, HR
 (740) DR DIANA PROTIĆ TKALČIĆ & PARTNERS d.o.o.
 (591) crvena, bijela, žuta, bež, zelena, smeđa, crna
 (540)



(531) 5.7,5.11,25.1,27.5,29.1

(511)
 30 Čaj.

- (111) **BAZ2123121**(181) 12/01/2031
 (210) BAZ2123121A (220) 12/01/2021
 (151) 18/03/2022
 (732) **FRANCK d.d.**
Vodovodna 20, 10000 Zagreb, HR
 (740) DR DIANA PROTIĆ TKALČIĆ & PARTNERS d.o.o.
 (591) crvena, bijela, žuta, bež, zelena, crna
 (540)



(531) 5.7,25.1,27.5,29.1

(511)
 30 Čaj.

- (111) **BAZ2123122** (181) 12/01/2031
 (210) BAZ2123122A (220) 12/01/2021
 (151) 18/03/2022
 (300) 90360289
 04/12/2020
 US
 (732) **Agrofruit Holding Corp.**
Boulevard Costa del Este PH, Financial Park, Piso 29, Oficina EG, Ciudad de Panama, PA
 (740) "LINEA SERVICES" d.o.o. Sarajevo
 (591) plava, žuta
 (540)



(531) 5.7,11.3,14.9,19.1,19.11,26.11,29.1

(511)

29 Prerađene banane;prerađene banane koje se upotrebljavaju kao sastojak hrane.

- (111) **BAZ2123124** (181) 13/01/2031
 (210) BAZ2123124A (220) 13/01/2021
 (151) 18/03/2022
 (732) **BULJUGIĆ EDIN**
Muhameda Hadžijahića 20, Općina Centar, Sarajevo, BA
 (740) Admir Spahić
 (540)

SPORTICUS

(511)

5 Adstringensi za medicinsku upotrebu; analgetici [sredstva za ublažavanje boli]; balzami za medicinske potrebe; balzamici za medicinske potrebe; hemijsko-farmaceutski proizvodi; kreme za medicinske potrebe [pomade]; masti za medicinske potrebe; melemi za utrljavanje; rashladni sprejevi za medicinske svrhe; zavoji [kompresse]; zavoji za previjanje rana.;

10 Analiza (medicinski uređaji za analizu); medicinski uređaji i instrumenti; tjelesne vježbe (medicinski uređaji za tjelesne vježbe).;

35 Administrativne usluge u vezi s upućivanjem na liječenje; istraživanja za poslove; istraživanje tržišta; izrađivanje profila potrošača za komercijalne ili marketinške potrebe; komercijalna administracija u svezi licenci proizvoda i usluga trećih osoba; marketing; prodaja na malo farmaceutskih, veterinarskih i higijenskih preparata te medicinskih potrepština; promidžba proizvoda i usluga sponzoriranjem sportskih manifestacija; usluge veleprodaje farmaceutskih, veterinarskih i medicinskih pripravka i potrepština.;

44 Farmaceuti (usluge farmaceuta) [pripremanje lijekova prema receptu]; fizioterapija; kiropraktika; liječnički skrining; medicinska pomoć; medicinske klinike (usluge medicinskih klinika); medicinski savjeti za osobe s invaliditetom; savjeti u vezi zdravlja; telemedicina (usluge telemedicine); terapijske usluge; usluge medicinske analize za potrebe dijagnoze i liječenja koje pružaju medicinski laboratoriji; usluge zdravstvenih centara; zdravstvene usluge.

(111) **BAZ2123125** (181) 13/01/2031

(210) BAZ2123125A (220) 13/01/2021

(151) 18/03/2022

(732) **BULJUGIĆ EDIN**

Muhameda Hadžijahića 20, Općina Centar, Sarajevo, BA

(740) Admir Spahić

(591) narandžasta, plava, crna, bijela

(540)



(531) 3.13,26.1,27.5,29.1

(511)

5 Adstringensi za medicinsku upotrebu; analgetici [sredstva za ublažavanje boli]; balzami za medicinske potrebe; balzamici za medicinske potrebe; hemijsko-farmaceutski proizvodi; kreme za medicinske potrebe [pomade]; masti za medicinske potrebe; melemi za utrljavanje; rashladni

sprejevi za medicinske svrhe; zavoji [kompresse]; zavoji za previjanje rana.;

10 Analiza (medicinski uređaji za analizu); medicinski uređaji i instrumenti; tjelesne vježbe (medicinski uređaji za tjelesne vježbe).;

35 Administrativne usluge u vezi s upućivanjem na liječenje; istraživanja za poslove; istraživanje tržišta; izrađivanje profila potrošača za komercijalne ili marketinške potrebe; komercijalna administracija u svezi licenci proizvoda i usluga trećih osoba; marketing; prodaja na malo farmaceutskih, veterinarskih i higijenskih preparata te medicinskih potrepština; promidžba proizvoda i usluga sponzoriranjem sportskih manifestacija; usluge veleprodaje farmaceutskih, veterinarskih i medicinskih pripravka i potrepština.;

44 Farmaceuti (usluge farmaceuta) [pripremanje lijekova prema receptu]; fizioterapija; kiropraktika; liječnički skrining; medicinska pomoć; medicinske klinike (usluge medicinskih klinika); medicinski savjeti za osobe s invaliditetom; savjeti u vezi zdravlja; telemedicina (usluge telemedicine); terapijske usluge; usluge medicinske analize za potrebe dijagnoze i liječenja koje pružaju medicinski laboratoriji; usluge zdravstvenih centara; zdravstvene usluge.

(111) **BAZ2123133** (181) 18/01/2031

(210) BAZ2123133A (220) 18/01/2021

(151) 31/05/2022

(732) **ALKALOID AD Skopje**

Blvd. Aleksandar Makedonski 12, 1000 Skopje, MK

(740) "Živko Mijatović & Partners" d.o.o.

(540)

LOSMORID

(511)

5 Farmaceutski pripravci za liječenje epilepsije.

(111) **BAZ2123134** (181) 18/01/2031

(210) BAZ2123134A (220) 18/01/2021

(151) 08/06/2022

(732) **ALKALOID AD Skopje**

Blvd. Aleksandar Makedonski 12, 1000 Skopje, MK

(740) "Živko Mijatović & Partners" d.o.o.

(540)

RUFIXALO

(511)

5 Farmaceutski pripravci za liječenje kardiovaskularnih bolesti; antikoagulansi.

- (111) **BAZ2123140** (181) 19/01/2031
 (210) BAZ2123140A (220) 19/01/2021
 (151) 30/05/2022
 (732) **Rain International, LLC**
1365 West Business Park Drive, Suite 100, Orem, UT 84058, US
 (740) "Živko Mijatović & Partners" d.o.o.
 (540)

rain

(531) 27.5

(511)

3 Nemedicinski kozmetički i toaletni pripravci; kozmetički preparati za kupanje i tuširanje; nemedicinski preparati za njegu kože; nemedicinski preparati za njegu kože, naročito kreme, losioni, balzami, ulja, serumi, gelovi, preparati za ekfolijaciju, toneri, sredstva za čišćenje, pilinzi i sredstva za zaglađivanje kože; kozmetika i kozmetički preparati koji sadrže ekstrakte biljaka i sjemena i/ili hladno prešane ekstrakte botaničkog sjemena; kozmetički preparati za kosu; preparati za njegu kose koji sadrže ekstrakte biljaka i sjemena i/ili hladno prešane ekstrakte botaničkog sjemena; vodice za pranje lica; preparati za hidrataciju lica; nemedicinski preparati za čišćenje zubi; parfumerijski proizvodi, eterična ulja; higijenski preparati koji su toaletne potrepštine; dezodoransi za ljude ili za životinje.;

5 Farmaceutski, medicinski i veterinarski preparati; higijenski preparati za medicinske potrebe; higijenski preparati za intimnu osobnu higijenu, osim kozmetičkih proizvoda; dezodorirajuća sredstva osim onih za osobnu upotrebu ili za životinje; dijetna hrana i supstance za medicinske i veterinarske potrebe, hrana za dojenčad [bebe]; dijetetski i hranjivi dodaci za ljude ili za životinje; dodaci prehrani namijenjeni za nadopunu normalnoj prehrani ili sa zdravstvenim prednostima; zamjene za obroke, dijetetska hrana i pića za medicinske i veterinarske potrebe; hranjivi dodaci prehrani u obliku gela; nutriceutici za upotrebu kao prehrambeni dodaci; nutritivno obogaćeni napici; nutritivno obogaćeni napici koji sadrže suspenziju hladno prešanih ekstrakta botaničkog sjemena i D-riboze; prehrambeni dodaci u obliku gela koji sadrže suspenziju hladno prešanih ekstrakta botaničkog sjemena i D-riboze; nutritivno obogaćeni napici koji sadrže prirodne ekstrakte biljaka i sjemena, za nemedicinske potrebe; prehrambeni dodaci u obliku gela koji sadrže prirodne ekstrakte biljaka i sjemena, za nemedicinske potrebe; prehrambeni dodaci u obliku visoko hranjivih mješavina za pića na proteinskoj bazi; mješavine u prahu za napitak voćnog okusa kao dodatak prehrani; mješavine za pripremu napitaka u obliku praha, koji se upotrebljavaju kao dodatak prehrani; bezalkoholne esencije i voćni ekstrakti za pripremu napitaka; koncentracije, sirupi ili prašci koji se koriste u pripremi sportskih napitaka, energetskih napitaka i pića s okusom voća. ;

32 Bezalkoholna pića; dealkoholizirana pića; osvježavajući napici; mineralne i gazirane vode; voćni napici i voćni sokovi; napici na bazi riže i napici na bazi soje koji nisu nadomjestak za mlijeko; sportski napici obogaćeni proteinima; pića za ljepotu, naročito voćni sokovi i energetski napici koji sadrže prehrambene dodatke koji se sastoje od suspenzije hladno prešanih ekstrakta botaničkog sjemena i D-riboze; pića sa okusom voća; izotonički napici; negazirana bezalkoholna osvježavajuća pića; sportski napici; energetski napici; sirupi i drugi bezalkoholni pripravci za pripremanje napitaka; bezalkoholne esencije i voćni ekstrakti za pripremu pića; koncentracije, sirupi ili prašci koji se koriste pri pripremi sportskih napitaka, energetskih napitaka i pića s okusom voća.

(111) **BAZ2123145** (181) 20/01/2031

(210) BAZ2123145A (220) 20/01/2021

(151) 27/05/2022

(732) **Primavera-Cosmetic Kft.**

Szondi utca 73, Dunaharaszti, H-2330, HU

(740) "LINEA SERVICES" d.o.o. Sarajevo

(591) žuta, zelena, plava, siva, bijela, crna

(540)



(531) 2.1,5.3,6.1,24.3,29.1

(511)

3 Toaletni proizvodi; preparati za čišćenje i parfimiranje; preparati za struganje za upotrebu na tijelu; parfimirani losioni za tijelo [toaletni preparati]; kozmetika i kozmetički preparati; kozmetika; kozmetički preparati za njegu tijela; masti za kozmetičku upotrebu; nemedicinska kozmetika; nemedicinska kozmetika i toaletni preparati; kreme za masažu, nemedicinske; nemedicinski toaletni preparati; preparati za čišćenje i njegu tijela; kozmetički balzami; preparati za njegu kože; kozmetika za upotrebu na koži; organska kozmetika; kreme za lice i tijelo; krema za lice (nemedicinska); kreme za lice za upotrebu u kozmetici; ovlaživači (hidratanti) za lice [kozmetički proizvod]; kreme za aromaterapiju; balzami za kožu (nemedicinski); kozmetički preparati za njegu kože; kreme za njegu kože [kozmetički proizvod]; kreme za regeneraciju kože za kozmetičke svrhe; hidratantne kreme za kožu [kozmetički

produkt]; balzami, osim za medicinske svrhe; kreme za njegu kože, osim za medicinsku upotrebu; dermatološke kreme [osim medicinskih]; noćne kreme; hidratantni losioni za tijelo [kozmetički proizvod]; hidratantni preparati; hidratantne kreme za kozmetičke svrhe; kreme za ruke; melemi [nemedicinski]; hidratantne kreme; kozmetičke hranjive kreme; krema za sunčanje; dnevne kreme; anticelulitne kreme; nemedicinske kreme za kožu; anti-age kreme; losion za usporavanje starenja; parfimirane kreme; regeneratori za kožu; losioni za kožu; krema za kožu; kreme (nemedicinske) za tijelo.;

5 Medicinski pripravci za zaštitu od sunca; medicinske masti; krema za lice (medicinska); medicinski losioni za kožu.;

35 Prodaja na malo farmaceutskih, veterinarskih i higijenskih preparata te medicinskih potrepština; usluge veleprodaje u vezi sa toaletnim proizvodima; prodaja na malo u vezi sa toaletnim proizvodima; razdioba prospekata i uzoraka; razdioba reklamnih oglasa [letaka, brošura i tiskovina]; razdioba reklamnog, marketinškog i promotivnog materijala; razdioba proizvoda za potrebe oglašavanja.

(111) **BAZ2123146** (181) 20/01/2031
 (210) BAZ2123146A (220) 20/01/2021
 (151) 30/05/2022
 (732) **Symphony Group d.o.o. Sarajevo Kolodvorska 11, 71000 Sarajevo, BA**
 (740) PETOŠEVIĆ d.o.o.
 (591) ljubičasta
 (540)



(531) 27.5,29.1
 (511)

42 Usluge spoljnih saradnika (firmi) u oblasti informacionih tehnologija; istraživanje i razvoj novih softverskih proizvoda za druge.

(111) **BAZ2123148** (181) 21/01/2031
 (210) BAZ2123148A (220) 21/01/2021
 (151) 07/06/2022
 (732) **mibe Pharmaceuticals d.o.o. Zavrtnica 17, 10000 Zagreb, HR**
 (740) STAM d.o.o.
 (540)

RIZOLIP

(511)

5 Farmaceutski i medicinski preparati; dijetetska hrana i supstance prilagođene za medicinske potrebe; dodaci prehrani za čovjeka; hranjivi dodaci.

(111) **BAZ2123154** (181) 25/01/2031
 (210) BAZ2123154A (220) 25/01/2021
 (151) 30/05/2022
 (732) **HEMOFARM A.D. farmaceutsko-hemijska industrija Vršac Beogradski put bb, 26300 Vršac, RS**
 (740) "MSA IP"
 (540)

HEMOLINA

(511)

5 Farmaceutski proizvodi.

(111) **BAZ2123161** (181) 27/01/2031
 (210) BAZ2123161A (220) 27/01/2021
 (151) 31/05/2022
 (732) **Greens d.o.o. Rašida Bešlije do 182, Sarajevo, BA**
 (740) Dragan Mićunović
 (540)



(531) 5.3,27.5

(511)

20 Stalci za biljke.;

30 Začini.;

31 Biljke, povrće.;

35 Maloprodaja i veleprodaja biljaka, začina, stalaka.;

44 Hortikultura, vrtlarstvo i uređenje pejzaža.

(111) **BAZ2123163** (181) 29/01/2031
 (210) BAZ2123163A (220) 29/01/2021
 (151) 08/06/2022

(732) **BANJALUČKA PIVARA D.O.O. BANJA LUKA**

Slatinska br. 8, 78000 Banja Luka, BA

(540)

ВАЯВА

(531) 27.5

(511)

32 Pivo.

(111) **BAZ2123166** (181) 02/02/2031
 (210) BAZ2123166A (220) 02/02/2021
 (151) 08/06/2022

(732) **Lidl Stiftung & Co. KG Stiftsbergstrasse 1, 74172 Neckarsulm, DE**

(740) "Živko Mijatović & Partners" d.o.o.

(540)

Templeton

(531) 27.5

(511)

34 Duhanski proizvodi.

(111) **BAZ2123168** (181) 02/02/2031
 (210) BAZ2123168A (220) 02/02/2021
 (151) 08/06/2022

(732) **Lidl Stiftung & Co. KG Stiftsbergstrasse 1, 74172 Neckarsulm, DE**

(740) "Živko Mijatović & Partners" d.o.o.

(591) smeđa, crvena, bijela

(540)



(531) 2.1,26.1,26.2,27.1,29.1

(511)

29 Meso, riba, perad i divljač; mesni ekstrakti; konzervirano, sušeno i kuhano voće i povrće; želei, džemovi; jaja, mlijeko i mliječni proizvodi; jestiva ulja i masti; konzervirana hrana s prethodno navedenim proizvodima.;

30 Kafa, čaj, kakao, šećer, riža, tapioka, sago, nadomjesci za kafu, brašno i pripravci od žitarica, hljeb, pekarski proizvodi i slastice; jestivi led; med; melasa; kvasac; prašak za pecivo; sol, senf, ocat, umaci; začini; led za rashlađivanje.

(111) **BAZ2123169** (181) 02/02/2031

(210) BAZ2123169A (220) 02/02/2021

(151) 08/06/2022

(732) **Lidl Stiftung & Co. KG Stiftsbergstrasse 1, 74172 Neckarsulm, DE**

(740) "Živko Mijatović & Partners" d.o.o.

(591) crna, bijela, oker

(540)



(531) 1.15,2.1,10.1,26.1,27.5,29.1

(511)

34 Duhan, duhanski proizvodi, cigare (uključujući čerot cigare), cigariljosi, cigarete i duhan za pušenje, šmrkanje i žvakanje, artikli za pušače, uključeni u ovu klasu, posebno papirići za cigarete, šibice.

(111) **BAZ2123228** (181) 24/02/2031
 (210) BAZ2123228A (220) 24/02/2021
 (151) 08/06/2022
 (732) **Wells Enterprises, Inc.**
One Blue Bunny Drive, Le Mars, Iowa
51031, US
 (740) Živko Mijatović & Partners d.o.o.
 (540)

HALO TOP

(511)
 30 Smrznuti konditorski proizvodi; sladoledi; smjese za sladoled; slastičarska krema; smrznute slastičarske kreme; smrznuti jogurt; slastice od zamrznutog jogurta; smjese za smrznuti jogurt; osnove za pravljenje mliječnih frapa [arome]; frapei od sladoleda.

(111) **BAZ2123236** (181) 02/03/2031
 (210) BAZ2123236A (220) 02/03/2021
 (151) 07/06/2022
 (732) **NOBEL LIJEK d.o.o.**
Hasiba Brankovića 9, 71000 Sarajevo,
BA
 (740) STAM d.o.o.
 (540)

Gribeks

(511)
 5 Farmaceutski proizvodi.

(111) **BAZ2123237** (181) 02/03/2031
 (210) BAZ2123237A (220) 02/03/2021
 (151) 07/06/2022
 (732) **NOBEL LIJEK d.o.o.**
Hasiba Brankovića 9, 71000 Sarajevo,
BA
 (740) STAM d.o.o.
 (540)

Gribex

(511)
 5 Farmaceutski proizvodi.

(111) **BAZ2123238** (181) 03/03/2031
 (210) BAZ2123238A (220) 03/03/2021
 (151) 07/06/2022
 (732) **CHINA UNIONPAY CO., LTD.**
498 Guoshoujing Road, Pudong,
Shanghai, 201203 China, CN
 (740) STAM d.o.o.
 (540)

UPI

(531) 27.5

(511)

9 Kompjuterski hardver; interfejsi za računare; računarski softver, snimljeni; računarski softver za šifrovanje; softver koji se može preuzeti za generisanje kriptografskih ključeva za prijem, trošenje i razmenu kripto valuta; kompjuterski softver koji se koristi u elektronskoj autentifikaciji sertifikata u bankarskim transakcijama; kompjuterski softver koji se koristi pri digitalnom potpisivanju; kompjuterski softver koji se koristi pri sigurnosnom skladištenju podataka, vraćanju (dobijanju natrag) podatak i prenosu poverljivih informacija koje koriste banke i finansijske institucije; snimljeni kompjuterski softver koji se koristi u sistemu međubankarske razmene informacija o bankarskim karticama; aparati za obradu podataka; elektronske publikacije koje se mogu preuzimati; elektronske table za obaveštenja; mikroprocesori; monitori [kompjuterska oprema]; štampači za računare; skeneri [oprema za obradu podataka]; čitači bar-kodova; kompjuterski softver koji omogućava interakcije bankarskih kartica ili kartica sa integrisanim kolima sa terminalima i čitačima kartica; elektronski uređaj za čitanje kartica ili podataka skladištenih u kompjuterskoj memoriji; kodirane magnetne kartice za zaduživanje, bankarske kartice, kreditne kartice, debitne kartice i platne kartice; kartice sa integrisanim kolima (pametne kartice); čitači kartica za očitavanje kodiranih magnetnih kartica ili kartica sa integrisanim kolima; elektronski uređaji za autentifikaciju koji se koriste da identifikuju kartice za zaduživanje, bankarske kartice, kreditne kartice, debitne kartice i platne kartice; računari za upravljanje podacima; brojači; indikatori količine; elektronski merači vremena; elektronske kase; izdavači karata i ulaznica; bankomati [atm]; pos terminali; mašine za automatsko brojanje i sortiranje novca; detektori falsifikovanog novca; aparati za očitavanje čekova; kontrolni indikatori nivoa goriva; procesori [centralna jedinica za obradu podataka]; kodirane magnetne kartice; operativni računarski programi, snimljeni; magnetne identifikacione

kartice; optički čitači slova, simbola; magnetni dekoderi; aparati za proveru poštanskih maraka; elektronski terminali za izdavanje listića igara na sreću; mašine za glasanje; elektronske etikete za proizvode; faksimil mašine; muzički automati koji se pokreću kovanicama [džuboks]; čitači elektronskih knjiga; identifikatori otiska prsta; aparati za prepoznavanje lica; hologrami; biometrijski skeneri za dužice oka (iris); biometrijski skeneri za mrežnjače oka; biometrijski skeneri; prikazivači otisaka prstiju; skeneri za otiske prstiju; interaktivni terminali sa ekranima osetljivim na dodir; programske aplikacije za pametne telefone koje se mogu preuzimati; oprema za čitanje kartica; kartice sa čipom; elektronske i magnetne identifikacione kartice za platne usluge; računarski terminali za bankarske svrhe; računarski terminali; mehanizmi za aparate koji se pokreću kovanicama; magnetni nosioci podataka; aparati za prenos zvuka; aparati za snimanje zvuka; aparati za reprodukovanje zvuka; aparati za snimanje, prenos i reprodukovanje zvuka ili slike; elektronski novčanici koji se mogu preuzimati; uređaji za čitanje kreditnih kartica; uređaji za čitanje magnetno kodiranih kartica; elektronski čitači kartica; računarske softverske platforme, snimljene ili daunlodovane; sigurnosni tokeni [uređaji za kodiranje]; kartice sa integrisanim kolima [pametne kartice]; registar kase; elektronski ključevi kao daljinski upravljači; fluorescentni ekrani; naočare [optika].;

36 Osiguranje; posredovanje u osiguranju; usluge putnog osiguranja; usluge osiguranja; finansijske usluge; vođenje novčanih transakcija; usluge menjačnica; usluge u vezi nekretnina; usluge finansijskog posredovanja; finansijsko upravljanje; bankarske usluge; usluge obrade plaćanja; finansijske transakcije; usluge finansijskog ulaganja; vođenje finansijskih evidencija; elektronski prenos sredstava; usluge deviznog trgovanja i razmene; usluge elektronskog plaćanja; pružanje finansijskih usluga putem telefona, intemeta ili putem drugih elektronskih sredstava; finansijske usluge koje se odnose na izdavanje bankarskih kartica, kreditnih kartica, debitnih kartica, pretplatnih kartica; gotovinska plaćanja, verifikaciju čekova i unovčavanje čekova; usluge bankarskih kartica, usluge kreditnih kartica, usluge debitnih kartica, usluge pretplatnih kartica, usluge platnih kartica, usluge plaćanja gotovinom, usluge verifikacije čekova i usluge unovčavanja čekova; elektronske transakcije gotovinom; pružanje usluga finansijske podrške onlajn maloprodajnim uslugama, putem intemeta ili putem drugih elektronskih i digitalnih metoda; usluge autentifikacije i verifikacije čekova; usluge autentifikacije plaćanja i poravnanja; usluge verifikacije kreditnih i debitnih kartica; izdavanje i unovčavanje putnih čekova i vaučera; usluge elektronskog bankarstva; onlajn bankarstvo; kućno bankarstvo; pružanje finansijskih informacija; finansijske konsultacije; usluge bankomata; finansijske usluge pri carinskom posredovanju; klirinški poslovi [finansijske]; usluge onlajn plaćanja računa; finansijske analize; izdavanje kreditnih kartica; usluge finansiranja; upravljanje kreditnim rizikom; finansijske procene [osiguranje, bankarstvo, nekretnine]; procena nakita; posredovanje na berzi; usluge davanja garancije; prikupljanje priloga za dobrotvorne fondove; fiducijami poslovi; usluge zalagaonica; davanje popusta trećim licima u objektima kroz upotrebu članskih karti; investiranje kapitala; finansiranje zajmova; pružanje informacija o finansijama putem internet stranice; konsultacije o osiguranju; investiranje sredstava; finansijsko sponzorisanje; finansijska istraživanja; grupno finansiranje; usluge plaćanja elektronskim novčanikom; procena umetničkih dela; upravljanje nepokretnostima.

(111) **BAZ2123277** (181) 11/03/2031
 (210) BAZ2123277A (220) 11/03/2021
 (151) 24/05/2022

(732) **INA - industrija nafte d.d.**

Avenija V. Holjevca 10, 10000 Zagreb, HR

(740) STAM d.o.o.

(540)



(531) 1.15,19.1,29.1

(511)

4 Gorivi plinovi, mješavine plinova; plin (gorivo); plin propan; plin za grijanje; plin za kuhanje; plinski spremnici; propan za grijanje; ukapljeni naftni plin; ukapljeni naftni plinovi; ukapljeni naftni plinovi za kućanske potrebe; ukapljeni naftni plinovi za motorna vozila; ukapljeni naftni plinovi za industrijske potrebe.;

6 Čelični cilindri za stlačeni plin; metalne boce za plin; metalne boce za stlačeni plin; plin pod tlakom (metalni spremnici za plin pod tlakom).;

37 Popravak plinskih boca.;

39 Ambalažiranje proizvoda; cestovna dostava pošiljaka; distribucija pošiljaka; distribucija (prijevoz) maloprodajne robe; dostava i skladištenje robe; isporuka robe; kamionski prijevoz; organiziranje distribucije ugljikovodika; prijevoz i distribucija prirodnog i ukapljenog plina; skladištenje plinovitih goriva; skladištenje plina; usluge distribucije plina; usluge punjenja boca; usluge skladištenja plina.

- (111) **BAZ2123286** (181) 15/03/2031
 (210) BAZ2123286A (220) 15/03/2021
 (151) 24/05/2022
 (732) **Daiichi Sankyo Europe GmbH**
Zielstattstr. 48, 81379 Munich, DE
 (740) DR DIANA PROTIĆ TKALČIĆ &
 PARTNERS d.o.o.
 (540)

Hirudoid

- (511)
 5 Farmaceutski, medicinski i veterinarski preparati.

- (111) **BAZ2123287** (181) 15/03/2031
 (210) BAZ2123287A (220) 15/03/2021
 (151) 24/05/2022
 (732) **The Procter & Gamble Company**
One Procter & Gamble Plaza,
Cincinnati, Ohio 45202, US
 (740) DR DIANA PROTIĆ TKALČIĆ &
 PARTNERS d.o.o.
 (540)

COMFORTLOCK WINGS

- (511)
 5 Ženski higijenski proizvodi, uključivo zaštita za gaćice, higijenski ulošci i tamponi, higijenske gaćice, gaćice za žensku higijenu; pelene i ulošci kod nezadržavanja mokraće, gaćice kod nezadržavanja mokraće.

- (111) **BAZ2123331** (181) 02/04/2031
 (210) BAZ2123331A (220) 02/04/2021
 (151) 24/05/2022
 (732) **MARBO PRODUCT d.o.o.**
Đorđa Stanojevića 14, 11000 Beograd,
RS
 (740) PETOŠEVIĆ d.o.o.
 (591) crvena, bijela, siva
 (540)



- (531) 26.4,27.5,29.1
 (511)
 30 Grickalice na bazi kukuruza, kokice.

- (111) **BAZ2123332** (181) 02/04/2031
 (210) BAZ2123332A (220) 02/04/2021
 (151) 24/05/2022
 (732) **MARBO PRODUCT d.o.o.**
Đorđa Stanojevića 14, 11000 Beograd,
RS
 (740) PETOŠEVIĆ d.o.o.
 (591) crvena, bijela, siva
 (540)



- (531) 26.4,27.5,29.1
 (511)
 30 Grickalice na bazi kukuruza, kokice.

- (111) **BAZ2123333** (181) 02/04/2031
 (210) BAZ2123333A (220) 02/04/2021
 (151) 24/05/2022
 (732) **MARBO PRODUCT d.o.o.**
Đorđa Stanojevića 14, 11000 Beograd,
RS
 (740) PETOŠEVIĆ d.o.o.
 (591) crvena, bijela, siva
 (540)



- (531) 26.4,27.5,29.1
 (511)
 30 Grickalice na bazi kukuruza, kokice.

- (111) **BAZ2123334** (181) 05/04/2031
 (210) BAZ2123334A (220) 05/04/2021
 (151) 24/05/2022
 (732) **Wind River Tobacco Company, LLC**
4792 Potato House Court, Wilson,
North Carolina 27893, US
 (740) PETOŠEVIĆ d.o.o.
 (540)

AMERICAN BISON

- (511)
 34 Cigarete.

(111) **BAZ2123335** (181) 05/04/2031
 (210) BAZ2123335A (220) 05/04/2021
 (151) 24/05/2022
 (732) **Wind River Tobacco Company, LLC**
4792 Potato House Court, Wilson,
North Carolina 27893, US
 (740) PETOŠEVIĆ d.o.o.
 (540)

NASHVILLE

(511)
 34 Cigarete.

(111) **BAZ2123336** (181) 05/04/2031
 (210) BAZ2123336A (220) 05/04/2021
 (151) 24/05/2022
 (732) **Alexion Pharmaceuticals, Inc.**
121 Seaport Boulevard, Boston, MA
02210, US
 (740) PETOŠEVIĆ d.o.o.
 (540)

KANUMA

(511)
 5 Farmaceutski pripravci za tretiranje nedostataka enzima;
 farmaceutski pripravci za tretiranje bolesti lizosomskog
 skladištenja; farmaceutski pripravci za tretiranje nedostatka
 lizozomne kiseline lipaze (LAL).

(111) **BAZ2123337** (181) 05/04/2031
 (210) BAZ2123337A (220) 05/04/2021
 (151) 25/05/2022
 (732) **TOYOTA JIDOSHA KABUSHIKI**
KAISHA (also trading as TOYOTA
MOTOR CORPORATION)
1, Toyota-cho, Toyota-shi, Aichi-Ken,
JP
 (740) PETOŠEVIĆ d.o.o.
 (540)

COROLLA CROSS

(511)
 12 Automobili i strukturalni dijelovi za njih.

(111) **BAZ2123338** (181) 05/04/2031
 (210) BAZ2123338A (220) 05/04/2021
 (151) 25/05/2022
 (732) **TOYOTA JIDOSHA KABUSHIKI**
KAISHA (also trading as TOYOTA
MOTOR CORPORATION)
1, Toyota-cho, Toyota-shi, Aichi-Ken,
JP
 (740) PETOŠEVIĆ d.o.o.
 (591) plava, siva
 (540)



(531) 27.5,29.1
 (511)
 12 Automobili i strukturalni dijelovi za njih.

(111) **BAZ2123339** (181) 05/04/2031
 (210) BAZ2123339A (220) 05/04/2021
 (151) 25/05/2022
 (732) **Wind River Sales & Distribution**
Company, LLC
4792 Potato House Court, Wilson,
North Carolina 27893, US
 (740) PETOŠEVIĆ d.o.o.
 (540)

KENTUCKY SELECT

(511)
 34 Cigarete.

(111) **BAZ2123364** (181) 14/04/2031
 (210) BAZ2123364A (220) 14/04/2021
 (151) 25/05/2022

(732) **Cheminova A/S**
Thyboronvej 78, Harboore, Ronland,
7673, DK

(740) PETOŠEVIĆ d.o.o. Sarajevo
 (540)

VANTEX

(511)

5 Insekticidi za poljoprivrednu upotrebu.

(111) **BAZ2123376** (181) 21/04/2031
 (210) BAZ2123376A (220) 21/04/2021
 (151) 25/05/2022

(732) **NETCO UNITED PTE. LTD.**

120 Lower Delta Road, #15-10 Cendex
Centre, Singapore 169208, SG

(740) DR DIANA PROTIĆ TKALČIĆ &
 PARTNERS d.o.o.

(540)

dolce

(531) 27.5

(511)

34 Cigarete; filteri za cigarete; papirići za cigarete; usnici za cigarete; cigarete koje sadrže nadomjestke duhana za nemedicinske potrebe; elektronske cigarete; raspršivači za usta za pušače; pepeljare za pušače; upaljači s kremenom za pušače.

(111) **BAZ2123377** (181) 21/04/2031
 (210) BAZ2123377A (220) 21/04/2021
 (151) 25/05/2022

(732) **THE PROCTER & GAMBLE COMPANY**
One Procter & Gamble Plaza,
Cincinnati, Ohio 45202, US

(740) DR DIANA PROTIĆ-TKALČIĆ &
 PARTNERS d.o.o.

(540)



(531) 24.1,27.5

(511)

3 Preparati za bijeljenje i ostale tvari za pranje rublja; preparati za čišćenje, poliranje, odmaščivanje i struganje; sapuni; dezodoransi za ličnu upotrebu i antiperspiranti; preparati za njegu ruku i tijela, uključujući preparate za pranje tijela, losione za tijelo, gel za tuširanje i kupanje, pjenu za kupanje, sprejeve za tijelo.

(111) **BAZ2123378** (181) 21/04/2031
 (210) BAZ2123378A (220) 21/04/2021
 (151) 25/05/2022
 (732) **THE PROCTER & GAMBLE COMPANY**
One Procter & Gamble Plaza,
Cincinnati, Ohio 45202, US
 (740) DR DIANA PROTIĆ TKALČIĆ &
 PARTNERS d.o.o.
 (540)



(531) 24.1,27.5
 (511)

3 Preparati za bijeljenje i ostale stvari za pranje rublja; preparati za čišćenje, poliranje, odmaščivanje i struganje; sapuni; dezodoransi za ličnu upotrebu i antiperspiranti; preparati za njegu ruku i tijela, uključujući preparate za pranje tijela, losione za tijelo, gel za tuširanje i kupanje, pjenu za kupanje, sprejeve za tijelo.

(111) **BAZ2123379** (181) 21/04/2031
 (210) BAZ2123379A (220) 21/04/2021
 (151) 25/05/2022
 (732) **THE PROCTER & GAMBLE COMPANY**
One Procter & Gamble Plaza,
Cincinnati, Ohio 45202, US
 (740) DR DIANA PROTIĆ TKALČIĆ &
 PARTNERS d.o.o.
 (540)



(531) 24.1,27.5
 (511)

3 Preparati za bijeljenje i ostale stvari za pranje rublja; preparati za čišćenje, poliranje, odmaščivanje i struganje; sapuni; dezodoransi za ličnu upotrebu i antiperspiranti; preparati za njegu ruku i tijela, uključujući preparate za pranje tijela, losione za tijelo, gel za tuširanje i kupanje, pjenu za kupanje, sprejeve za tijelo.

INDEKS BROJEVA ŽIGOVA- INDEKS BROJEVA ŽIGOVA
ИНДЕКС БРОЈЕВА ЖИГОВА

BAZ1820914
BAZ1820915
BAZ1921644
BAZ1921771
BAZ1921913
BAZ1922077
BAZ1922160
BAZ1922161
BAZ2022300
BAZ2022315
BAZ2022432
BAZ2022501
BAZ2022508
BAZ2022511
BAZ2022514
BAZ2022515
BAZ2022528
BAZ2022530
BAZ2022531
BAZ2022538
BAZ2022592
BAZ2022601
BAZ2022603
BAZ2022609
BAZ2022610
BAZ2022611
BAZ2022612
BAZ2022613
BAZ2022619
BAZ2022656
BAZ2022659
BAZ2022661
BAZ2022668
BAZ2022669
BAZ2022670
BAZ2022671
BAZ2022678
BAZ2022681
BAZ2022687
BAZ2022689
BAZ2022693
BAZ2022694
BAZ2022695
BAZ2022696
BAZ2022705
BAZ2022713
BAZ2022714
BAZ2022715
BAZ2022718
BAZ2022720
BAZ2022722
BAZ2022724

BAZ2022725
BAZ2022726
BAZ2022727
BAZ2022732
BAZ2022733
BAZ2022741
BAZ2022742
BAZ2022744
BAZ2022747
BAZ2022750
BAZ2022751
BAZ2022752
BAZ2022753
BAZ2022754
BAZ2022755
BAZ2022756
BAZ2022760
BAZ2022761
BAZ2022762
BAZ2022764
BAZ2022768
BAZ2022769
BAZ2022770
BAZ2022771
BAZ2022772
BAZ2022773
BAZ2022774
BAZ2022775
BAZ2022776
BAZ2022777
BAZ2022780
BAZ2022781
BAZ2022784
BAZ2022786
BAZ2022787
BAZ2022788
BAZ2022789
BAZ2022790
BAZ2022791
BAZ2022792
BAZ2022793
BAZ2022794
BAZ2022795
BAZ2022796
BAZ2022797
BAZ2022800
BAZ2022803
BAZ2022804
BAZ2022805
BAZ2022810
BAZ2022811

BAZ2022813	BAZ2022889
BAZ2022814	BAZ2022891
BAZ2022815	BAZ2022892
BAZ2022816	BAZ2022893
BAZ2022817	BAZ2022894
BAZ2022818	BAZ2022895
BAZ2022819	BAZ2022896
BAZ2022820	BAZ2022897
BAZ2022823	BAZ2022898
BAZ2022824	BAZ2022899
BAZ2022825	BAZ2022900
BAZ2022826	BAZ2022901
BAZ2022827	BAZ2022902
BAZ2022828	BAZ2022903
BAZ2022829	BAZ2022904
BAZ2022832	BAZ2022905
BAZ2022834	BAZ2022906
BAZ2022835	BAZ2022907
BAZ2022836	BAZ2022909
BAZ2022837	BAZ2022910
BAZ2022838	BAZ2022911
BAZ2022839	BAZ2022915
BAZ2022840	BAZ2022916
BAZ2022841	BAZ2022917
BAZ2022842	BAZ2022918
BAZ2022844	BAZ2022919
BAZ2022846	BAZ2022920
BAZ2022847	BAZ2022921
BAZ2022848	BAZ2022922
BAZ2022849	BAZ2022923
BAZ2022851	BAZ2022924
BAZ2022852	BAZ2022926
BAZ2022853	BAZ2022927
BAZ2022854	BAZ2022928
BAZ2022855	BAZ2022929
BAZ2022856	BAZ2022930
BAZ2022857	BAZ2022931
BAZ2022859	BAZ2022932
BAZ2022862	BAZ2022933
BAZ2022863	BAZ2022934
BAZ2022864	BAZ2022936
BAZ2022867	BAZ2022937
BAZ2022868	BAZ2022938
BAZ2022870	BAZ2022940
BAZ2022871	BAZ2022942
BAZ2022872	BAZ2022943
BAZ2022873	BAZ2022944
BAZ2022874	BAZ2022946
BAZ2022877	BAZ2022947
BAZ2022878	BAZ2022948
BAZ2022880	BAZ2022949
BAZ2022881	BAZ2022950
BAZ2022882	BAZ2022961
BAZ2022884	BAZ2022962
BAZ2022885	BAZ2022967
BAZ2022887	BAZ2022968

BAZ2022969
BAZ2022973
BAZ2022974
BAZ2022976
BAZ2022979
BAZ2022980
BAZ2022981
BAZ2022982
BAZ2022983
BAZ2022984
BAZ2022986
BAZ2022988
BAZ2022990
BAZ2023002
BAZ2023003
BAZ2023004
BAZ2023005
BAZ2023006
BAZ2023007
BAZ2023008
BAZ2023009
BAZ2023010
BAZ2023011
BAZ2023017
BAZ2023018
BAZ2023019
BAZ2023020
BAZ2023021
BAZ2023022
BAZ2023024
BAZ2023025
BAZ2023026
BAZ2023029
BAZ2023030
BAZ2023034
BAZ2023041
BAZ2023042
BAZ2023043
BAZ2023044
BAZ2023046
BAZ2023047
BAZ2023048
BAZ2023049
BAZ2023050
BAZ2023051
BAZ2023052
BAZ2023055
BAZ2023056
BAZ2023057
BAZ2023058
BAZ2023059
BAZ2023060
BAZ2023068
BAZ2023071
BAZ2023072
BAZ2023073
BAZ2023074

BAZ2023075
BAZ2023076
BAZ2023077
BAZ2023081
BAZ2023082
BAZ2023083
BAZ2023084
BAZ2023085
BAZ2023086
BAZ2023087
BAZ2023088
BAZ2023090
BAZ2023093
BAZ2023094
BAZ2023095
BAZ2023099
BAZ2023100
BAZ2023101
BAZ2123107
BAZ2123116
BAZ2123117
BAZ2123118
BAZ2123119
BAZ2123120
BAZ2123121
BAZ2123122
BAZ2123124
BAZ2123125
BAZ2123133
BAZ2123134
BAZ2123140
BAZ2123145
BAZ2123146
BAZ2123148
BAZ2123154
BAZ2123161
BAZ2123163
BAZ2123166
BAZ2123168
BAZ2123169
BAZ2123228
BAZ2123236
BAZ2123237
BAZ2123238
BAZ2123277
BAZ2123286
BAZ2123287
BAZ2123331
BAZ2123332
BAZ2123333
BAZ2123334
BAZ2123335
BAZ2123336
BAZ2123337
BAZ2123338
BAZ2123339
BAZ2123364
BAZ2123376
BAZ2123377
BAZ2123378
BAZ2123379

INDEKS KLASA ŽIGOVA-INDEKS KLASA ŽIGOVA ИНДЕКС КЛАСА ЖИГОВА

1

BAZ1922160
BAZ2022770
BAZ2022780
BAZ2022877
BAZ2022878
BAZ2023021
BAZ2023051
BAZ2023056
BAZ2023057

2

BAZ2022844
BAZ2022877
BAZ2022944

3

BAZ1922077
BAZ1922161
BAZ2022315
BAZ2022508
BAZ2022714
BAZ2022724
BAZ2022726
BAZ2022727
BAZ2022741
BAZ2022777
BAZ2022780
BAZ2022792
BAZ2022793
BAZ2022794
BAZ2022795
BAZ2022838
BAZ2022840
BAZ2022847
BAZ2022884
BAZ2022891
BAZ2022892
BAZ2022938
BAZ2023056
BAZ2023057
BAZ2023058
BAZ2023071
BAZ2023072
BAZ2023073
BAZ2023084
BAZ2123140
BAZ2123145
BAZ2123377
BAZ2123378
BAZ2123379

4

BAZ1922077
BAZ1922160
BAZ2022780
BAZ2022984
BAZ2023051
BAZ2023077
BAZ2123277

5

BAZ1922077
BAZ1922161
BAZ2022315
BAZ2022603
BAZ2022610
BAZ2022611
BAZ2022612
BAZ2022695
BAZ2022718
BAZ2022725
BAZ2022741
BAZ2022754
BAZ2022761
BAZ2022762
BAZ2022792
BAZ2022794
BAZ2022795
BAZ2022813
BAZ2022814
BAZ2022815
BAZ2022816
BAZ2022817
BAZ2022818
BAZ2022819
BAZ2022820
BAZ2022824
BAZ2022849
BAZ2022853
BAZ2022856
BAZ2022857
BAZ2022859
BAZ2022863
BAZ2022868
BAZ2022874
BAZ2022892
BAZ2022899
BAZ2022900
BAZ2022901
BAZ2022902
BAZ2022919

BAZ2022927	
BAZ2022928	8
BAZ2022929	BAZ1921913
BAZ2022930	BAZ2022780
BAZ2022931	BAZ2022891
BAZ2022932	BAZ2022895
BAZ2022933	BAZ2023007
BAZ2022934	BAZ2023030
BAZ2022974	
BAZ2022976	9
BAZ2022979	BAZ2022300
BAZ2023002	BAZ2022501
BAZ2023004	BAZ2022511
BAZ2023008	BAZ2022515
BAZ2023025	BAZ2022528
BAZ2023056	BAZ2022530
BAZ2023057	BAZ2022601
BAZ2023058	BAZ2022609
BAZ2023059	BAZ2022687
BAZ2023071	BAZ2022751
BAZ2023072	BAZ2022752
BAZ2023073	BAZ2022753
BAZ2023081	BAZ2022755
BAZ2023084	BAZ2022756
BAZ2123124	BAZ2022780
BAZ2123125	BAZ2022810
BAZ2123133	BAZ2022823
BAZ2123134	BAZ2022836
BAZ2123140	BAZ2022837
BAZ2123145	BAZ2022838
BAZ2123148	BAZ2022840
BAZ2123154	BAZ2022854
BAZ2123236	BAZ2022855
BAZ2123237	BAZ2022882
BAZ2123286	BAZ2022894
BAZ2123287	BAZ2022895
BAZ2123336	BAZ2022896
BAZ2123364	BAZ2022898
	BAZ2022906
6	BAZ2022940
BAZ2022732	BAZ2022946
BAZ2022780	BAZ2022947
BAZ2022943	BAZ2022988
BAZ2022949	BAZ2022990
BAZ2022950	BAZ2023007
BAZ2023044	BAZ2023030
BAZ2123277	BAZ2023043
	BAZ2023044
7	BAZ2023048
BAZ2022780	BAZ2023049
BAZ2022832	BAZ2023068
BAZ2022855	BAZ2023095
BAZ2022895	BAZ2023099
BAZ2023007	BAZ2023100
BAZ2023030	BAZ2023101

BAZ2123238

10

BAZ2022755
BAZ2022756
BAZ2022777
BAZ2022810
BAZ2022811
BAZ2022884
BAZ2023007
BAZ2023084
BAZ2023094
BAZ2123124
BAZ2123125

11

BAZ1921913
BAZ2022750
BAZ2022780
BAZ2022855
BAZ2022884
BAZ2022895
BAZ2023007
BAZ2023017
BAZ2023030
BAZ2023071
BAZ2023072
BAZ2023073
BAZ2023088
BAZ2023093

12

BAZ2022613
BAZ2022780
BAZ2022781
BAZ2022867
BAZ2022889
BAZ2022893
BAZ2022897
BAZ2022905
BAZ2022907
BAZ2022909
BAZ2022911
BAZ2022916
BAZ2022917
BAZ2022926
BAZ2022936
BAZ2022986
BAZ2023071
BAZ2023072
BAZ2023073
BAZ2123337
BAZ2123338

13

BAZ2023005

14

BAZ2022619
BAZ2022732
BAZ2022836
BAZ2022837
BAZ2022838
BAZ2022840

15

BAZ2023007

16

BAZ2022315
BAZ2022530
BAZ2022681
BAZ2022732
BAZ2022741
BAZ2022786
BAZ2022787
BAZ2022788
BAZ2022789
BAZ2022790
BAZ2022791
BAZ2022828
BAZ2022829
BAZ2022836
BAZ2022837
BAZ2022838
BAZ2022840
BAZ2022862
BAZ2022877
BAZ2022882
BAZ2022896
BAZ2022898
BAZ2022942
BAZ2023017
BAZ2023048
BAZ2023049

17

BAZ2022780
BAZ2023071
BAZ2023072
BAZ2023073

18

BAZ2022619
BAZ2022696
BAZ2022732
BAZ2022836
BAZ2022837
BAZ2022838

BAZ2022840
BAZ2022854
BAZ2022877
BAZ2022894
BAZ2022906
BAZ2022915
BAZ2023024
BAZ2023048
BAZ2023049

19

BAZ2022732
BAZ2022943
BAZ2023011
BAZ2023044

20

BAZ2022432
BAZ2022514
BAZ2022720
BAZ2022732
BAZ2022741
BAZ2023085
BAZ2123161

21

BAZ2022726
BAZ2022727
BAZ2022732
BAZ2022741
BAZ2022836
BAZ2022837
BAZ2022838
BAZ2022840
BAZ2022880
BAZ2022895
BAZ2023007
BAZ2023017
BAZ2023030
BAZ2023048
BAZ2023049
BAZ2023071
BAZ2023072
BAZ2023084

22

BAZ2022792
BAZ2022877
BAZ2022918

23

BAZ2022877

24

BAZ2022732

BAZ2022836
BAZ2022837
BAZ2022838
BAZ2022840
BAZ2022877

25

BAZ2022432
BAZ2022619
BAZ2022696
BAZ2022732
BAZ2022836
BAZ2022837
BAZ2022838
BAZ2022840
BAZ2022854
BAZ2022894
BAZ2022915
BAZ2023009
BAZ2023034
BAZ2023048
BAZ2023049
BAZ2023068

26

BAZ2022836
BAZ2022837
BAZ2022838
BAZ2022840
BAZ2022877
BAZ2023007

27

BAZ2022780
BAZ2022877
BAZ2023071
BAZ2023072
BAZ2023073

28

BAZ2022696
BAZ2022835
BAZ2022836
BAZ2022837
BAZ2022839
BAZ2022841
BAZ2022842
BAZ2022862
BAZ2022894
BAZ2023024
BAZ2023048
BAZ2023049

29

BAZ2022315

BAZ2022538
 BAZ2022715
 BAZ2022722
 BAZ2022733
 BAZ2022742
 BAZ2022770
 BAZ2022774
 BAZ2022864
 BAZ2022878
 BAZ2022881
 BAZ2022885
 BAZ2022887
 BAZ2022903
 BAZ2022920
 BAZ2022922
 BAZ2022923
 BAZ2022969
 BAZ2123122
 BAZ2123168

30

BAZ1921771
 BAZ1922077
 BAZ2022538
 BAZ2022722
 BAZ2022733
 BAZ2022744
 BAZ2022760
 BAZ2022761
 BAZ2022762
 BAZ2022769
 BAZ2022770
 BAZ2022771
 BAZ2022776
 BAZ2022826
 BAZ2022834
 BAZ2022838
 BAZ2022840
 BAZ2022848
 BAZ2022851
 BAZ2022852
 BAZ2022864
 BAZ2022878
 BAZ2022881
 BAZ2022920
 BAZ2022938
 BAZ2022967
 BAZ2022968
 BAZ2022969
 BAZ2022973
 BAZ2022976
 BAZ2022982
 BAZ2022983
 BAZ2023017
 BAZ2023018

BAZ2023019
 BAZ2023022
 BAZ2023050
 BAZ2023074
 BAZ2023075
 BAZ2023076
 BAZ2123116
 BAZ2123117
 BAZ2123118
 BAZ2123119
 BAZ2123120
 BAZ2123121
 BAZ2123161
 BAZ2123168
 BAZ2123228
 BAZ2123331
 BAZ2123332
 BAZ2123333

31

BAZ2022722
 BAZ2022864
 BAZ2022969
 BAZ2023024
 BAZ2123161

32

BAZ1922077
 BAZ2022661
 BAZ2022678
 BAZ2022713
 BAZ2022769
 BAZ2022784
 BAZ2022827
 BAZ2022846
 BAZ2022881
 BAZ2022976
 BAZ2022980
 BAZ2023003
 BAZ2023017
 BAZ2023020
 BAZ2023029
 BAZ2023082
 BAZ2023083
 BAZ2123140
 BAZ2123163

33

BAZ2022661
 BAZ2022689
 BAZ2022747
 BAZ2022768
 BAZ2022769
 BAZ2022772
 BAZ2022773

BAZ2022775
BAZ2022784
BAZ2022921
BAZ2022962
BAZ2022981
BAZ2023017
BAZ2023047
BAZ2023052
BAZ2023083

34

BAZ1820914
BAZ1820915
BAZ1922161
BAZ2022531
BAZ2022668
BAZ2022669
BAZ2022670
BAZ2022671
BAZ2022693
BAZ2022694
BAZ2022764
BAZ2022796
BAZ2022797
BAZ2022800
BAZ2022803
BAZ2022804
BAZ2022805
BAZ2022825
BAZ2022870
BAZ2022871
BAZ2022872
BAZ2022873
BAZ2022948
BAZ2022961
BAZ2023010
BAZ2023042
BAZ2023046
BAZ2023060
BAZ2023086
BAZ2023087
BAZ2023090
BAZ2123166
BAZ2123169
BAZ2123334
BAZ2123335
BAZ2123339
BAZ2123376

35

BAZ1922160
BAZ2022300
BAZ2022315
BAZ2022515
BAZ2022592

BAZ2022656
BAZ2022755
BAZ2022756
BAZ2022777
BAZ2022784
BAZ2022786
BAZ2022787
BAZ2022788
BAZ2022789
BAZ2022790
BAZ2022791
BAZ2022826
BAZ2022862
BAZ2022877
BAZ2022882
BAZ2022894
BAZ2022895
BAZ2022896
BAZ2022898
BAZ2022903
BAZ2022906
BAZ2022926
BAZ2022986
BAZ2022988
BAZ2022990
BAZ2023006
BAZ2023011
BAZ2023017
BAZ2023030
BAZ2023041
BAZ2023044
BAZ2023048
BAZ2023049
BAZ2023055
BAZ2023077
BAZ2023083
BAZ2023085
BAZ2123107
BAZ2123124
BAZ2123125
BAZ2123145
BAZ2123161

36

BAZ2022609
BAZ2022656
BAZ2022826
BAZ2022904
BAZ2022940
BAZ2022946
BAZ2023026
BAZ2023044
BAZ2023048
BAZ2023049
BAZ2023077

BAZ2123238

37

BAZ1922160
 BAZ2022659
 BAZ2022751
 BAZ2022752
 BAZ2022753
 BAZ2022832
 BAZ2022906
 BAZ2022943
 BAZ2022949
 BAZ2022950
 BAZ2022986
 BAZ2023006
 BAZ2023011
 BAZ2023044
 BAZ2123277

38

BAZ2022300
 BAZ2022501
 BAZ2022786
 BAZ2022787
 BAZ2022788
 BAZ2022789
 BAZ2022790
 BAZ2022791
 BAZ2022854
 BAZ2022894
 BAZ2023034
 BAZ2023055
 BAZ2023068

39

BAZ1922160
 BAZ2022300
 BAZ2022786
 BAZ2022787
 BAZ2022788
 BAZ2022789
 BAZ2022790
 BAZ2022791
 BAZ2022826
 BAZ2022832
 BAZ2022877
 BAZ2022937
 BAZ2023006
 BAZ2023017
 BAZ2023041
 BAZ2023077
 BAZ2123277

40

BAZ1922160

BAZ2022659
 BAZ2022786
 BAZ2022787
 BAZ2022788
 BAZ2022789
 BAZ2022790
 BAZ2022791
 BAZ2022915

41

BAZ2022432
 BAZ2022515
 BAZ2022592
 BAZ2022681
 BAZ2022705
 BAZ2022786
 BAZ2022787
 BAZ2022788
 BAZ2022789
 BAZ2022790
 BAZ2022791
 BAZ2022826
 BAZ2022828
 BAZ2022829
 BAZ2022838
 BAZ2022840
 BAZ2022854
 BAZ2022882
 BAZ2022894
 BAZ2022896
 BAZ2022898
 BAZ2022906
 BAZ2022910
 BAZ2022924
 BAZ2023034
 BAZ2023048
 BAZ2023049
 BAZ2023055
 BAZ2023068
 BAZ2023099
 BAZ2023100
 BAZ2023101

42

BAZ1922160
 BAZ2022300
 BAZ2022501
 BAZ2022609
 BAZ2022659
 BAZ2022687
 BAZ2022751
 BAZ2022752
 BAZ2022753
 BAZ2022786
 BAZ2022787

BAZ2022788
BAZ2022789
BAZ2022790
BAZ2022791
BAZ2022882
BAZ2022894
BAZ2022896
BAZ2022898
BAZ2022904
BAZ2022986
BAZ2023044
BAZ2023048
BAZ2023049
BAZ2023055
BAZ2123146

43

BAZ1921644
BAZ2022300
BAZ2022538
BAZ2022592
BAZ2022661
BAZ2022769
BAZ2022826
BAZ2022924
BAZ2022976
BAZ2023017
BAZ2023048
BAZ2023049

44

BAZ2022315
BAZ2023048
BAZ2023049
BAZ2123124
BAZ2123125
BAZ2123161

45

BAZ2022786
BAZ2022787
BAZ2022788
BAZ2022789
BAZ2022790
BAZ2022791
BAZ2023055

INDEKS NOSILACA ŽIGOVA- INDEKS NOSITELJA ŽIGOVA ИНДЕКС НОСИЛАЦА ЖИГОВА

“AC FOOD” d.o.o. BAZ2022834	BAZ2023057
“avaz-roto press” d.o.o. Sarajevo BAZ2022786	Abdi Ibrahim Ilaç Sanayi ve Ticaret A.S. BAZ2022610
BAZ2022787	Advanced New Technologies Co., Ltd. BAZ2022609
BAZ2022788	Agrofruit Holding Corp. BAZ2123122
BAZ2022789	Aleksandar Prović BAZ1921644
BAZ2022790	Aleksandra Ivanković BAZ2022432
BAZ2022791	Alexion Pharmaceuticals, Inc. BAZ2123336
“BETIN” d.o.o. Kalesija BAZ2022910	ALKALOID AD Skopje BAZ2123133
“BioLife” d.o.o. Sarajevo BAZ2022851	BAZ2123134
BAZ2022852	ALMY D.O.O. ZENICA BAZ2022980
BAZ2022733	Amazon Technologies, Inc. BAZ2022898
“FTM” d.o.o. za montažu, usluge i promet BAZ2022943	BAZ2022882
“GATARIĆ” d.o.o. Derventa BAZ2022741	BAZ2022896
“HIFA OIL” d.o.o. BAZ1922077	Amgen Inc. BAZ2022725
BAZ1922160	AN-KA unutrašnja i vanjska trgovina i usluge, društvo sa ograničenom odgovornošću BAZ2022988
BAZ2023077	BAZ2022990
“INDUSTRIA MONOUSO BH” društvo sa ograničenom odgovornošću Kotor Varoš BAZ2023017	ANTA (CHINA) CO., LTD. BAZ2022696
“KEPS” d.o.o. BAZ2022705	Apatinska Pivara Apatin d.o.o. BAZ2023029
“MADI” d.o.o. Tešanj BAZ2022903	Ascensia Diabetes Care Holdings AG BAZ2022601
“Ma’rock” d.o.o. Sarajevo BAZ2022884	B&D COMPANY društvo sa ograničenom odgovornošću Mostar BAZ2022937
“MB IMPEKS” d.o.o. Banja Luka BAZ2022962	BANJALUČKA PIVARA D.O.O. BANJA LUKA BAZ2123163
“MBI DEVELOPMENT” d.o.o. Sarajevo BAZ2023011	BEEMED d.o.o. Tuzla BAZ2022864
“Neimari” d.o.o. Sarajevo BAZ2022659	BELUPO lijekovi i kozmetika d.d.
“SAPONIA” KEMIJSKA, PREHRAMBENA I FARMACEUTSKA INDUSTRIJA, D.D. BAZ2023056	

BAZ2022603

BENSON & HEDGES (Overseas) Limited

BAZ2023046

BONIFAR d.o.o.

BAZ2022974

Borsodi Sörgyár Kft.

BAZ2023047

BAZ2023052

BR International Holdings, Inc.

BAZ2023010

British American Tobacco (Brands) Limited

BAZ2023042

BULJUGIĆ EDIN

BAZ2123124

BAZ2123125

C.P.A. d.o.o. Tojšići

BAZ2022942

Carlsberg Srbija d.o.o.

BAZ2022846

CASCO SIGNAL LTD

BAZ2022751

BAZ2022752

BAZ2022753

Cheminova A/S

BAZ2123364

CHINA TOBACCO HUNAN INDUSTRIAL CO., LTD.

BAZ2022961

CHINA UNIONPAY CO., LTD.

BAZ2123238

Cineplexx International GmbH

BAZ2022924

Conair LLC

BAZ1921913

Corteva Agriscience LLC

BAZ2022874

BAZ2023021

Coupang Corp.

BAZ2123107

Daiichi Sankyo Europe GmbH

BAZ2123286

Delta Trade d.o.o.

BAZ2022881

Dentek Oral Care, Inc.

BAZ2023084

Dexcom, Inc.

BAZ2022810

BAZ2022811

Dialine d.o.o.

BAZ2022315

Digital Asset Management d.o.o. Banja Luka

BAZ2022904

Dioničko društvo PIVARA TUZLA

BAZ2022827

Dogs Trust Trustee Limited

BAZ2023048

BAZ2023049

DOMOD d.o.o. Sarajevo

BAZ2023030

BAZ2022895

doo. EXCALIBURA

BAZ2023071

BAZ2023072

BAZ2023073

DRUŽIĆ MAJA

BAZ2023050

DUPONT SAFETY & CONSTRUCTION INC

BAZ2022918

Dwelt d.o.o. Banja Luka

BAZ2022515

Edgewell Personal Care Brands, LLC

BAZ2022891

Eisai R&D Management Co., Ltd.

BAZ2022931

BAZ2022932

BAZ2022933

BAZ2022934

Elektro Jurić d.o.o.

BAZ2022947

EmergoPharm Mariusz Cięciara

BAZ2022611

BAZ2022612

Enigma Ltd.

BAZ2023005

Ermin Redžić

BAZ2022724

ETI GIDA SANAYI VE TICARET ANONIM SİRKETİ

BAZ1921771

Exeltis Ilaç Sanayii ve Ticaret A.S.

BAZ2023081

FAES FARMA, S.A. BAZ2022718	industrija Vršac BAZ2022927
FARHAT SALAHUDDIN BAZ2023041	BAZ2022928
Fedi d.o.o. BAZ2022877	BAZ2022929
FORTUNA o.d. - računovodstvena agencija i zakupodavac BAZ2022656	BAZ2022930
Foundcenter Investment GmbH BAZ2023055	BAZ2123154
FRANCK d.d. BAZ2123116	Henkel AG & Co. KGaA BAZ2023004
BAZ2123117	HERTZ SYSTEM, INC. BAZ2023006
BAZ2123118	HUGO BOSS Trade Mark Management GmbH & Co. KG BAZ1820914
BAZ2123119	BAZ1820915
BAZ2123120	INA - industrija nafte d.d. BAZ2123277
BAZ2123121	INTEL CORPORATION BAZ2022687
GALENIKA a.d. BAZ2022979	Inver S.p.A. BAZ2022944
BAZ2022856	ISTANBUL OKAN ÜNİVERSİTESİ BAZ2022681
BAZ2022857	J&B LIMITED BAZ2022948
BAZ2022859	Janssen Biotech, Inc. (Pennsylvania corporation) BAZ2022853
GENZYME CORPORATION BAZ2023002	JUR PROM d.o.o. BAZ2022780
GMP D.O.O. BAZ2023085	KANDIT d.o.o. BAZ2022982
GOLDEN OMEGA S.A. BAZ2023025	BAZ2022983
GOOD GAME GLOBAL d.o.o. BAZ2022894	Kenan Čedić BAZ2022538
Goodyear Tyres UK Limited BAZ2022867	Khairat Al Minafie CO for Transport and General Trading Ltd. BAZ2022693
BAZ2022781	BAZ2022694
Goran Đukić BAZ2022508	BAZ2022764
GRE Grand River Enterprises Deutschland GmbH BAZ1922161	BAZ2022800
Greens d.o.o. BAZ2123161	BAZ2022803
HARIS BORIĆ BAZ2022732	BAZ2022804
Helena Kulo BAZ2022769	BAZ2022805
HEMOFARM A.D. farmaceutsko-hemijska	Koncern za proizvodnju i promet konditorskih proizvoda BAMBI A.D. Požarevac BAZ2022744

BAZ2023018	BAZ2022762
BAZ2023019	Maginus d.o.o.
BAZ2023074	BAZ2022792
BAZ2023075	BAZ2022793
BAZ2023076	BAZ2022794
LG ELECTRONICS INC.	BAZ2022795
BAZ2023093	MARBO PRODUCT d.o.o.
BAZ2023094	BAZ2022885
BAZ2023095	BAZ2022887
BAZ2023088	BAZ2123331
BAZ2022750	BAZ2123332
Lidl Stiftung & Co. KG	BAZ2123333
BAZ2022713	Maxeon Solar Pte. Ltd.
BAZ2022714	BAZ2023043
BAZ2022715	BAZ2023044
BAZ2022619	MAXHOF GRUPPE D.O.O. ORAŠJE
BAZ2022771	BAZ2022973
BAZ2022772	Maxi d.o.o.
BAZ2022773	BAZ2022826
BAZ2022774	May Cheong Toy Products Factory Limited
BAZ2022775	BAZ2022862
BAZ2022776	McDonald's Corporation
BAZ2022777	BAZ2023022
BAZ2022847	Mepas d.o.o. Široki Brijeg
BAZ2022848	BAZ2022722
BAZ2023090	Merck Sharp & Dohme Corp.
BAZ2123166	BAZ2022824
BAZ2123168	BAZ2022899
BAZ2123169	BAZ2022900
BAZ2022967	BAZ2022901
BAZ2022968	BAZ2022902
BAZ2022969	MGA Entertainment Inc.
BAZ2022920	BAZ2022835
BAZ2022921	BAZ2022836
BAZ2022922	BAZ2022837
BAZ2022923	BAZ2022838
LIMOMETAL d.o.o. Cazin	BAZ2022839
BAZ2022949	BAZ2022840
BAZ2022950	BAZ2022841
Lofthouse of Fleetwood Limited	BAZ2022842
BAZ2022761	mibe Pharmaceuticals d.o.o.
	BAZ2123148
	Monster Energy Company

BAZ2023003 Natura Pharm d.o.o. BAZ2022813 BAZ2022814 BAZ2022815 BAZ2022816 BAZ2022817 BAZ2022818 BAZ2022819 BAZ2022820 Nebojša Antić BAZ2022868 Nemanja Pilipović BAZ2023024 NETCO UNITED PTE. LTD. BAZ2123376 Nikola Galić BAZ2022661 Nissan Jidosha Kabushiki Kaisha (also trading as Nissan Motor Co., Ltd.) BAZ2022511 NOBEL LIJEK d.o.o. BAZ2022849 BAZ2123236 BAZ2123237 Nova Brands S.A. BAZ2022754 NovOil Company d.o.o. Banja Luka BAZ2023051 NV-TRADE d.o.o. BAZ2022770 Obrtnička djelatnost "Lea", Suljić Aida BAZ2022915 OHLONE PRESS, LLC BAZ2022755 BAZ2022756 PCM Beheer B.V. BAZ2022844 PČELICA MAJA d.o.o. BAZ2023009 Peak Oyun Yazilim ve Pazarlama A.S. DBA Peak Games BAZ2023099 BAZ2023100 BAZ2023101	Pfizer Inc. BAZ2023008 Pfizer Inc. BAZ2022919 PharmaS zastupanje, konsalting, marketing, d.o.o. Sarajevo BAZ2022863 Philip Morris Brands Sarl BAZ2022825 BAZ2023086 Philip Morris Products S.A. BAZ2023087 BAZ2023060 BAZ2022906 BAZ2022907 BAZ2022796 BAZ2022797 BAZ2022870 BAZ2022871 BAZ2022872 BAZ2022873 BAZ2022668 BAZ2022669 BAZ2022670 BAZ2022671 BAZ2022531 Plastoflex d.o.o. Gračanica BAZ2022880 PREDRAG PELEMIŠ BAZ2022828 BAZ2022829 Primavera-Cosmetic Kft. BAZ2123145 PRING D.O.O. BAZ2022926 PROVEN d.o.o. Sarajevo BAZ2022720 PT Indofood Sukses Makmur Tbk BAZ2022760 R TIME D.O.O. BAZ2023007 Raiffeisen BANK dd Bosna i Hercegovina BAZ2023026 Rain International, LLC BAZ2123140
--	---

Riot Games, Inc. BAZ2023068	odgovornošću d.o.o. Visoko BAZ2022832
BAZ2023034	TOYOTA JIDOSHA KABUSHIKI KAISHA (also trading as TOYOTA MOTOR CORPORATION)
BAZ2022854	BAZ2022889
S.C. Johnson & Son, Inc. BAZ2022892	BAZ2022613
SD Pivara Semizburg BAZ2022981	BAZ2022936
Secura GmbH BAZ2023083	BAZ2022893
Seva Group B.V. BAZ2022689	BAZ2022897
SITFORM d.o.o. BAZ2022514	BAZ2022909
SmartView d.o.o. BAZ2022855	BAZ2022905
Stratego d.o.o. BAZ2022592	BAZ2022916
Swity d.o.o. Gradačac BAZ2022678	BAZ2022917
Symphony Group d.o.o. Sarajevo BAZ2123146	BAZ2022911
Telegram FZ-LLC BAZ2022501	BAZ2123337
TEM MANDEKS d.o.o. BAZ2022823	BAZ2123338
TEVA Pharmaceutical Industries Ltd. BAZ2022695	TripAdvisor LLC BAZ2022300
TH-Company d.o.o. BAZ2022976	TÜRKIYE CUMHURİYETİ ZIRAAT BANKASI ANONİM ŞİRKETİ BAZ2022940
THE COCA-COLA COMPANY BAZ2023082	BAZ2022946
BAZ2023020	U&P PTE. LTD. BAZ2022984
BAZ2022747	Udruženje proizvođača "Jahorinski čaj" BAZ2022938
BAZ2022768	Velvet Trade d.o.o. (Begić Omer) BAZ2022878
THE MASTER CRAFT BREWERY s.p. LJUBOMIR MARIĆ BAZ2022784	Violeta d.o.o. BAZ2022726
The Procter & Gamble Company BAZ2023058	BAZ2022727
BAZ2023059	Vulco Developpement S.A. BAZ2022986
BAZ2123287	Wells Enterprises, Inc. BAZ2123228
BAZ2123377	Wind River Sales & Distribution Company, LLC BAZ2123339
BAZ2123378	Wind River Tobacco Company, LLC BAZ2123334
BAZ2123379	BAZ2123335
THE TOWELS Društvo sa ograničenom	Xiaomi Inc. BAZ2022528
	BAZ2022530
	Zenička industrija mlijeka "ZIM" d.d. Zenica BAZ2022742

PRENOS PRAVA-PRENOS PRAVA-ПРЕНОС ПРАВА**BAZR96432**

1-2/2000

DuPont Safety & Construction, Inc.
974 Centre Road, Wilmington, DE 19805, US
28/03/2022

BAZR96570

1-2/1999

THE DOW CHEMICAL COMPANY
2211 H. H. Dow Way, Midland, Michigan 48674,
US
28/03/2022

BAZR96571

1-2/1999

DuPont Polymers, Inc.
974 Centre Road, Wilmington, DE 19805, US
29/03/2022

BAZR96573

1-2/1999

DuPont Polymers, Inc.
974 Centre Road, Wilmington, DE 19805, US
29/03/2022

BAZR96584

1-2/1999

DuPont Safety & Construction, Inc.
974 Centre Road, Wilmington, DE 19805, US
28/03/2022

BAZR96638

1-2/2000

DuPont Electronics, Inc.
974 Centre Road, Wilmington, DE 19805, US
29/03/2022

BAZR961087

3/2000

ABG IZOD LLC
1411 Broadway, New York, New York 10018, US
23/03/2022

BAZR971744

1/2002

REHAU Industries SE & Co. KG.
Otto-Hahn-Str. 2, 95111 Rehau, DE
11/04/2022

BAZR972626

1/2002

Jafra Mexico Holding Company B.V.
Geograaf 30, 6921 EW Duiven, NL
06/04/2022

BAZ000150

3-4/2001

ABG IZOD LLC
1411 Broadway, New York, New York 10018, US
12/04/2022

BAZ961070

2/2002

BÖLLHOFF PRODUKTION GmbH
Archimedesstr. 1 - 4 33649 Bielefeld, US
13/04/2022

BAZ982759

3-4/2003

STADA Arzneimittel AG
Stadastrasse 2-18, 61118 Bad Vilbel, DE
20/05/2022

BAZ983281

1-2/2003

DuPont Polymers, Inc.
974 Centre Road, Wilmington, DE 19805, US
13/04/2022

BAZ983398

1-2/2003

DuPont Polymers, Inc.
974 Centre Road, Wilmington, DE 19805, US
13/04/2022

BAZ025981

3-4/2003

NETCO UNITED PTE. LTD
120 Lower Delta Road, #15-10 Cendex Centre,
SG 169208, SG
06/04/2022

BAZ036636

2/2008

NETCO UNITED PTE. LTD
120 Lower Delta Road, #15-10 Cendex Centre,
SG 169208, SG
12/04/2022

BAZ037377

3/2008

Saturn Newco Limited
103-105 Bath Road, Slough, Berkshire, SL1
3UH, GB
18/03/2022

BAZ059358

3/2010
Saturn Newco Limited
103-105 Bath Road, Slough, Berkshire, SL1
3UH, GB
22/03/2022

BAZ0610237

3/2010
ekaterra Group IP Holdings B.V.
Weena 455, 3013 AL Rotterdam, NL
27/05/2022

BAZ0610523

3/2010
HFC Prestige International Operations CH Sarl
Chemin Louis-Hubert 1-3, 1213 Petit-Lancy, CH
07/04/2022

BAZ0610523

3/2010
WELLA Prestige International Operations CH
Sarl
Chemin Louis-Hubert 1-3, 1213 Petit-Lancy, CH
07/04/2022

BAZ0914453

2/2012
ekaterra Group IP Holdings B.V.
Weena 455, 3013 AL Rotterdam, NL
27/05/2022

BAZ1115773

3/2013
Saturn Newco Limited
103-105 Bath Road, Slough, Berkshire, SL1
3UH, GB
18/03/2022

BAZ1116010

4/2013
CDS CANADA 4 L.P.
8400 av. du Cirque, Montreal, Quebec, H1Z
4M6, CA
20/05/2022

BAZ1216439

4/2014
Molson Coors Beverage Company USA LLC
250 South Wacker Drive, Suite 800, Chicago,
Illinois 60606, US
27/04/2022

BAZ1216440

4/2014
Molson Coors Beverage Company USA LLC
250 South Wacker Drive, Suite 800, Chicago,
Illinois 60606, US
27/04/2022

BAZ1216441

3/2014
Molson Coors Beverage Company USA LLC
250 South Wacker Drive, Suite 800, Chicago,
Illinois 60606, US
27/04/2022

BAZ1317216

2/2015
Saturn Newco Limited
103-105 Bath Road, Slough, Berkshire, SL1
3UH, GB
17/03/2022

BAZ1418119

4/2016
Saturn Newco Limited
103-105 Bath Road, Slough, Berkshire, SL1
3UH, GB
24/03/2022

BAZ1418299

4/2016
Saturn Newco Limited
103-105 Bath Road, Slough, Berkshire, SL1
3UH, GB
24/03/2022

BAZ1418300

3/2016
Saturn Newco Limited
103-105 Bath Road, Slough, Berkshire, SL1
3UH, GB
24/03/2022

BAZ1418301

3/2016
Saturn Newco Limited
103-105 Bath Road, Slough, Berkshire, SL1
3UH, GB
17/03/2022

BAZ1418302

3/2016
Saturn Newco Limited
103-105 Bath Road, Slough, Berkshire, SL1
3UH, GB
18/03/2022

BAZ1518416

4/2016
DuPont Safety & Construction, Inc.
974 Centre Road, Wilmington, DE 19805, US
13/04/2022

BAZ1518433

3/2016

Caisse Fédérale de Crédit Mutuel
4, rue Frédéric-Guillaume Raiffeisen 67000
Strasbourg, FR
13/04/2022

BAZ1518616

4/2016

Saturn Newco Limited
103-105 Bath Road, Slough, Berkshire, SL1
3UH, GB
18/03/2022

BAZ1518722

1/2017

CLERMON ET ASSOCIES
83 rue de Tocqueville, 75017 Paris, FR
11/05/2022

BAZ1518723

1/2017

CLERMON ET ASSOCIES
83 rue de Tocqueville, 75017 Paris, FR
12/05/2022

BAZ1518724

1/2017

CLERMON ET ASSOCIES
83 rue de Tocqueville, 75017 Paris, FR
13/05/2022

BAZ1518725

1/2017

CLERMON ET ASSOCIES
83 rue de Tocqueville, 75017 Paris, FR
16/05/2022

BAZ1518726

1/2017

CLERMON ET ASSOCIES
83 rue de Tocqueville, 75017 Paris, FR
16/05/2022

BAZ1518774

1/2017

ekaterra Group IP Holdings B.V.
Weena 455, 3013 AL Rotterdam, NL
23/05/2022

BAZ1518810

2/2017

Saturn Newco Limited
103-105 Bath Road, Slough, Berkshire, SL1
3UH, GB
17/03/2022

BAZ1518912

2/2017

Saturn Newco Limited
103-105 Bath Road, Slough, Berkshire, SL1
3UH, GB
24/03/2022

BAZ1518913

2/2017

Saturn Newco Limited
103-105 Bath Road, Slough, Berkshire, SL1
3UH, GB
24/03/2022

BAZ1518963

2/2017

Saturn Newco Limited
103-105 Bath Road, Slough, Berkshire, SL1
3UH, GB
24/03/2022

BAZ1519083

2/2017

Saturn Newco Limited
103-105 Bath Road, Slough, Berkshire, SL1
3UH, GB
17/03/2022

BAZ1619194

4/2017

Saturn Newco Limited
103-105 Bath Road, Slough, Berkshire, SL1
3UH, GB
24/03/2022

BAZ1619195

4/2017

Saturn Newco Limited
103-105 Bath Road, Slough, Berkshire, SL1
3UH, GB
15/03/2022

BAZ1619276

4/2017

Saturn Newco Limited
103-105 Bath Road, Slough, Berkshire, SL1
3UH, GB
24/03/2022

BAZ1619385

1/2018

AS Retail d.o.o.
Paromlinska 56, 71000 Sarajevo, BA
12/04/2022

BAZ1619634

2/2018
Saturn Newco Limited
103-105 Bath Road, Slough, Berkshire, SL1
3UH, GB
18/03/2022

BAZ1619651

2/2018
Saturn Newco Limited
103-105 Bath Road, Slough, Berkshire, SL1
3UH, GB
22/03/2022

BAZ1619653

2/2018
Saturn Newco Limited
103-105 Bath Road, Slough, Berkshire, SL1
3UH, GB
18/03/2022

BAZ1619655

2/2018
Saturn Newco Limited
103-105 Bath Road, Slough, Berkshire, SL1
3UH, GB
24/03/2022

BAZ1619656

2/2018
Saturn Newco Limited
103-105 Bath Road, Slough, Berkshire, SL1
3UH, GB
24/03/2022

BAZ1619661

2/2018
Saturn Newco Limited
103-105 Bath Road, Slough, Berkshire, SL1
3UH, GB
15/03/2022

BAZ1719934

3/2018
Saturn Newco Limited
103-105 Bath Road, Slough, Berkshire, SL1
3UH, GB
15/03/2022

BAZ1719935

3/2018
Saturn Newco Limited
103-105 Bath Road, Slough, Berkshire, SL1
3UH, GB
14/03/2022

BAZ1720194

2/2019
Turistička zajednica grada Gradačca
Husein kapetana Gradašćevića bb, 76250
Gradačac, BA
12/04/2022

BAZ1720255

3/2019
Saturn Newco Limited
103-105 Bath Road, Slough, Berkshire, SL1
3UH, GB
17/03/2022

BAZ1720373

4/2019
CLERMON ET ASSOCIES
83 rue de Tocqueville, 75017 Paris, FR
16/05/2022

BAZ1720380

4/2019
Saturn Newco Limited
103-105 Bath Road, Slough, Berkshire, SL1
3UH, GB
18/03/2022

BAZ1820771

3/2020
NEXE d.d. za proizvodnju građevinskih materijala
Tajnovac 1, Našice, HR
19/05/2022

BAZ1820835

02/06/2020
Spin Master Toys UK Limited
Boston House, Boston Drive, Bourne End,
Buckinghamshire, SL8 5YS, GB
11/05/2022

BAZ1921660

2/2021
CLERMON ET ASSOCIES
83 rue de Tocqueville, 75017 Paris, FR
16/05/2022

BAZ1922170

4/2021
BRIGGS & STRATTON, LLC
12301 West Wirth Street, Wauwatosa, Wisconsin
53222, US
13/04/2022

BAZ2022516

4/2021
ATTENDS HEALTHCARE AB
Järnvägsgatan 4, Box 173, S-578 Aneby, SE
18/04/2022

PROMJENA NAZIVA- PROMJENA NAZIVA -ПРОМЈЕНА НАЗИВА**BAZR972351**

1/2002

Fratelli Branca Distillerie S.p.A.
Via Broletto 35, 20121 Milano, Italy
04/05/2022

BAZ971511

3-4/2002

GlaxoSmithKline Consumer Healthcare Holdings
(US) LLC
Corporation Service Company, 251 Little Falls
Drive, Wilmington, Delaware 19808, US
14/04/2022

BAZ971529

3-4/2002

GlaxoSmithKline Consumer Healthcare Holdings
(US) LLC
Corporation Service Company, 251 Little Falls
Drive, Wilmington, Delaware 19808, US
14/04/2022

BAZ971532

3-4/2002

GlaxoSmithKline Consumer Healthcare Holdings
(US) LLC
Corporation Service Company, 251 Little Falls
Drive, Wilmington, Delaware 19808, US
14/04/2022

BAZ971840

3-4/2003

Unioninvest d.d. Sarajevo
Grbavička br. 4, 71000 Sarajevo, BA
12/04/2022

BAZ971841

3-4/2003

Unioninvest d.d. Sarajevo
Grbavička br. 4, 71000 Sarajevo, BA
12/04/2022

BAZ972356

3-4/2003

GlaxoSmithKline Consumer Healthcare Holdings
(US) LLC
Corporation Service Company, 251 Little Falls
Drive, Wilmington, Delaware 19808, US
14/04/2022

BAZ983201

3-4/2003

GlaxoSmithKline Consumer Healthcare Holdings
(US) LLC
Corporation Service Company, 251 Little Falls
Drive, Wilmington, Delaware 19808, US
14/04/2022

BAZ025705

1-2/2007

European Refreshments
Southgate, Dublin Road, Drogheda, A92 YK7W,
IE
13/04/2022

BAZ025692

1-2/2007

European Refreshments
Southgate, Dublin Road, Drogheda, A92 YK7W,
IE
13/04/2022

BAZ059136

2/2010

Corteva Agriscience LLC
Zionsville Road, Indianapolis, Indiana 46268, US
12/04/2022

BAZ1519167

2/2017

Meta Platforms, Inc.
1601 Willow Road, Menlo Park, CA 94025, US
15/04/2022

BAZ1720490

4/2019

Corteva Agriscience LLC
9330 Zionsville Road, Indianapolis, IN 46268,
US
08/04/2022

BAZ1720491

4/2019

Corteva Agriscience LLC
9330 Zionsville Road, Indianapolis, IN 46268,
US
11/04/2022

BAZ1720492

4/2019

Corteva Agriscience LLC
9330 Zionsville Road, Indianapolis, IN 46268,
US
11/04/2022

BAZ1720493

4/2019
Corteva Agriscience LLC
9330 Zionsville Road, Indianapolis, IN 46268,
US
12/04/2022

BAZ1720494

4/2019
Corteva Agriscience LLC
9330 Zionsville Road, Indianapolis, IN 46268,
US
12/04/2022

BAZ1720495

4/2019
Corteva Agriscience LLC
9330 Zionsville Road, Indianapolis, IN 46268,
US
12/04/2022

BAZ1720496

4/2019
Corteva Agriscience LLC
9330 Zionsville Road, Indianapolis, IN 46268,
US
11/04/2022

BAZ1720667

2/2020
Meta Platforms, Inc.
1601 Willow Road, Menlo Park, CA 94025, US
14/04/2022

BAZ1820725

3/2020
Meta Platforms, Inc.
1601 Willow Road, Menlo Park, CA 94025, US
15/04/2022

BAZ1820914

2/2022
Corteva Agriscience LLC
9330 Zionsville Road, Indianapolis, Indiana
46268, US
12/04/2022

BAZ1821364

1/2021
Meta Platforms, Inc.
1601 Willow Road, Menlo Park, CA 94025, US
15/04/2022

BAZ1821440

1/2021
Meta Platforms, Inc.
1601 Willow Road, Menlo Park, CA 94025, US
15/04/2022

PROMJENA ADRESE- PROMJENA ADRESE-ПРОМЈЕНА АДРЕСЕ**BAZR96806**

3/2000
 E.R. Squibb & Sons, L.L.C.
 Route 206 and Province Line Road, Princeton,
 New Jersey 08540, US
 01/04/2022

BAZR971705

1/2002
 Wm. WRIGLEY Jr. Company,
 1132 West Blackhawk Street, Chicago, Illinois
 60642, US
 05/05/2022

BAZR971819

1/2002
 PLAYBOY ENTERPRISES INTERNATIONAL,
 INC.
 10960 Wilshire Boulevard, Suite 2200, Los
 Angeles, California 90024, US
 11/04/2022

BAZR972852

2/2002
 PIONEER KABUSHIKI KAISHA (PIONEER
 CORPORATION)
 28-8, Honkomagome 2-chome, Bunkyo-ku,
 Tokyo, JP
 04/05/2022

BAZR972853

2/2002
 PIONEER KABUSHIKI KAISHA (PIONEER
 CORPORATION)
 28-8, Honkomagome 2-chome, Bunkyo-ku,
 Tokyo, JP
 04/05/2022

BAZ972508

1-2/2004
 Kraft Foods Group Brands LLC
 200 E. Randolph Street, Suite 7600, Chicago,
 Illinois 60601, US
 19/04/2022

BAZ972509

1-2/2004
 Kraft Foods Group Brands LLC
 200 E. Randolph Street, Suite 7600, Chicago,
 Illinois 60601, US
 19/04/2022

BAZ972513

1-2/2004
 Kraft Foods Group Brands LLC
 200 E. Randolph Street, Suite 7600, Chicago,
 Illinois 60601, US
 19/04/2022

BAZ025748

1-2/2007
 AUTUMNPAPER LIMITED
 5th Floor Rear Suite, Oakfield House, 35
 Perrymount Road, Haywards Heath, West
 Sussex RH16 3BW, GB
 08/04/2022

BAZ025825

1-2/2007
 TILLOTTS PHARMA AG
 Baslerstrasse 15, 4310 Rheinfelden, CH
 06/04/2022

BAZ025962

3-4/2004
 NOKIA CORPORATION
 Karakaari 7, 02610, Espoo, FI
 08/06/2022

BAZ026051

1/2008
 GM Korea Company
 Cheongcheon-Dong 233, Bupyeongdaero
 Bupyeong-Gu, Incheon 403-714, KR
 19/04/2022

BAZ026197

3-4/2007
 Japan Tobacco Inc.
 1-1, Toranomom 4-chome, Minato-ku, Tokyo, JP
 11/04/2022

BAZ026327

1/2008
 COMPAGNIE GENERALE DES
 ETABLISSEMENTS MICHELIN
 23, place des Carmes-Déchaux, 63000 Clermont-
 Ferrand, FR
 27/05/2022

BAZ036818

2/2008
 Acer Incorporated
 7F-5, No. 369, Fuxing N. Rd., Songshan Dist.,
 Taipei City, R.O.C., TW 10541, TW
 12/04/2022

BAZ037255

3/2008
Acer Incorporated
7F-5, No. 369, Fuxing N. Rd., Songshan Dist.,
Taipei City, R.O.C., TW 10541, TW
12/04/2022

BAZ1115448

3/2013
Acer Incorporated
7F-5, No. 369, Fuxing N. Rd., Songshan Dist.,
Taipei City, R.O.C., TW 10541, TW
12/04/2022

BAZ1216115

01/2014
Johnson & Johnson Surgical Vision, Inc.
31 Technology Drive, Suite 200, Irvine, CA
92618, US
12/04/2022

BAZ1216144

1/2014
Johnson & Johnson Surgical Vision, Inc.
31 Technology Drive, Suite 200, Irvine, CA
92618, US
12/04/2022

BAZ1216157

2/2014
ASTRAZENECA UK LIMITED
1 Francis Crick Avenue, Cambridge Biomedical
Campus, Cambridge, CB2 0AA, GB
07/04/2022

BAZ1216312

3/2014
Ho, Hoi Ming Michael
H2, The Terrace at The Bloomsway, 28 Tsing
Ying Road, Tuen Mun, NT., Hong Kong, HK
13/04/2022

BAZ1216339

4/2014
Swissôtel Management GMBH
c/o ibis Zürich Messe Airport, Heidi-Abel-Weg 5,
8050 Zürich, CH
19/04/2022

BAZ1216492

4/2014
Preduzeće za proizvodnju i usluge "PARK
SYSTEM" d.o.o. Novi Sad
Hajduk Veljkova 11, Novi Sad, RS
13/04/2022

BAZ1216850

1/2015
Johnson & Johnson Surgical Vision, Inc.
31 Technology Drive, Suite 200, Irvine, CA
92618, US
12/04/2022

PROMJENA NAZIVA I ADRESE-PROMJENA NAZIVA I ADRESE ПРОМЈЕНА НАЗИВА И АДРЕСЕ

BAZR96899

3/2000

HELIOS Sestavljeno podjetje za kapitalске naložbe in razvoj, d.o.o.

Količevo 2, 1230 Domžale, SI

23/03/2022

BAZR971744

1/2002

REHAU Automotive SE & Co. KG

Otto-Hahn-Str. 2, 95111 Rehau, DE

11/04/2022

BAZR983140

2/2002

"Bingo" d.o.o. Export-import Tuzla

Bosanska Poljana bb, 75000 Tuzla, BA

16/03/2022

BAZ983141

3-4/2003

Viatris Specialty LLC

3711 Collins Ferry Road, Morgantown, West Virginia 26505, US

09/06/2022

BAZ015184

3-4/2006

Viatris Specialty LLC

3711 Collins Ferry Road, Morgantown, West Virginia 26505, US

10/06/2022

BAZ025834

1-2/2007

Davide Campari-Milano N.V.

Herengracht 420 (1017BZ), Amsterdam, NL

19/04/2022

BAZ025886

3-4/2006

HYUNDAI MOBIS CO., LTD.

203 Teheran-ro (Yeoksam-dong), Gangnam-gu, Seoul, KR

18/04/2022

BAZ026014

3-4/2007

Atlantic Droga Kolinska, Živilska industrija, d.o.o.

Kolinska ulica 1, 1000 Ljubljana, SI

15/03/2022

BAZ037377

3/2008

Scholl's Wellness Company Limited

2 Arlington Square, Downshire Way, Bracknell, Berkshire, RG12 1WA, GB

01/04/2022

BAZ059358

3/2010

Scholl's Wellness Company Limited

2 Arlington Square, Downshire Way, Bracknell, Berkshire, RG12 1WA, GB

28/03/2022

BAZ1115773

3/2013

Scholl's Wellness Company Limited

2 Arlington Square, Downshire Way, Bracknell, Berkshire, RG12 1WA, GB

01/04/2022

BAZ1216244

3/2014

Federal-Mogul Products US LLC

27300 West 11 Mile Road, Southfield, MI 48034, US

15/04/2022

BAZ1317216

2/2015

Scholl's Wellness Company Limited

2 Arlington Square, Downshire Way, Bracknell, Berkshire, RG12 1WA, GB

05/04/2022

BAZ1418119

4/2016

Scholl's Wellness Company Limited

2 Arlington Square, Downshire Way, Bracknell, Berkshire, RG12 1WA, GB

05/04/2022

BAZ1418299

4/2016

Scholl's Wellness Company Limited

2 Arlington Square, Downshire Way, Bracknell, Berkshire, RG12 1WA, GB

06/04/2022

BAZ1418300

3/2016
Scholl's Wellness Company Limited
2 Arlington Square, Downshire Way, Bracknell,
Berkshire, RG12 1WA, GB
06/04/2022

BAZ1418301

3/2016
Scholl's Wellness Company Limited
2 Arlington Square, Downshire Way, Bracknell,
Berkshire, RG12 1WA, GB
05/04/2022

BAZ1418302

3/2016
Scholl's Wellness Company Limited
2 Arlington Square, Downshire Way, Bracknell,
Berkshire, RG12 1WA, GB
28/03/2022

BAZ1518616

4/2016
Scholl's Wellness Company Limited
2 Arlington Square, Downshire Way, Bracknell,
Berkshire, RG12 1WA, GB
28/03/2022

BAZ1518810

2/2017
Scholl's Wellness Company Limited
2 Arlington Square, Downshire Way, Bracknell,
Berkshire, RG12 1WA, GB
04/04/2022

BAZ1518912

2/2017
Scholl's Wellness Company Limited
2 Arlington Square, Downshire Way, Bracknell,
Berkshire, RG12 1WA, GB
29/03/2022

BAZ1518913

2/2017
Scholl's Wellness Company Limited
2 Arlington Square, Downshire Way, Bracknell,
Berkshire, RG12 1WA, GB
06/04/2022

BAZ1518963

2/2017
Scholl's Wellness Company Limited
2 Arlington Square, Downshire Way, Bracknell,
Berkshire, RG12 1WA, GB
06/04/2022

BAZ1519083

2/2017
Scholl's Wellness Company Limited
2 Arlington Square, Downshire Way, Bracknell,
Berkshire, RG12 1WA, GB
05/04/2022

BAZ1619194

4/2017
Scholl's Wellness Company Limited
2 Arlington Square, Downshire Way, Bracknell,
Berkshire, RG12 1WA, GB
29/03/2022

BAZ1619195

4/2017
Scholl's Wellness Company Limited
2 Arlington Square, Downshire Way, Bracknell,
Berkshire, RG12 1WA, GB
05/04/2022

BAZ1619276

4/2017
Scholl's Wellness Company Limited
2 Arlington Square, Downshire Way, Bracknell,
Berkshire, RG12 1WA, GB
06/04/2022

BAZ1619634

2/2018
Scholl's Wellness Company Limited
2 Arlington Square, Downshire Way, Bracknell,
Berkshire, RG12 1WA, GB
28/03/2022

BAZ1619651

2/2018
Scholl's Wellness Company Limited
2 Arlington Square, Downshire Way, Bracknell,
Berkshire, RG12 1WA, GB
28/03/2022

BAZ1619653

2/2018
Scholl's Wellness Company Limited
2 Arlington Square, Downshire Way, Bracknell,
Berkshire, RG12 1WA, GB
28/03/2022

BAZ1619655

2/2018
Scholl's Wellness Company Limited
2 Arlington Square, Downshire Way, Bracknell,
Berkshire, RG12 1WA, GB
29/03/2022

BAZ1619656

2/2018
Scholl's Wellness Company Limited
2 Arlington Square, Downshire Way, Bracknell,
Berkshire, RG12 1WA, GB
29/03/2022

BAZ1619661

2/2018
Scholl's Wellness Company Limited
2 Arlington Square, Downshire Way, Bracknell,
Berkshire, RG12 1WA, GB
05/04/2022

BAZ1619664

2/2018
Scholl's Wellness Company Limited
2 Arlington Square, Downshire Way, Bracknell,
Berkshire, RG12 1WA, GB
06/04/2022

BAZ1719934

3/2018
Scholl's Wellness Company Limited
2 Arlington Square, Downshire Way, Bracknell,
Berkshire, RG12 1WA, GB
05/04/2022

BAZ1719935

3/2018
Scholl's Wellness Company Limited
2 Arlington Square, Downshire Way, Bracknell,
Berkshire, RG12 1WA, GB
06/04/2022

BAZ1720255

3/2019
Scholl's Wellness Company Limited
2 Arlington Square, Downshire Way, Bracknell,
Berkshire, RG12 1WA, GB
04/04/2022

BAZ1720380

4/2019
Scholl's Wellness Company Limited
2 Arlington Square, Downshire Way, Bracknell,
Berkshire, RG12 1WA, GB
01/04/2022

BAZ1720555

1/2020
Scholl's Wellness Company Limited
2 Arlington Square, Downshire Way, Bracknell,
Berkshire, RG12 1WA, GB
25/03/2022

BAZ2022655

1/2022
"Bingo" d.o.o. Export-import Tuzla
Bosanska Poljana bb, 75000 Tuzla, BA
12/04/2022

PRODUŽENJE VAŽENJA ŽIGA-PRODULJENJE VAŽENJA ŽIGA ПРОДУЖЕЊЕ ВАЖЕЊА ЖИГА

BAZR96533

1/2002
23 24 25
23/12/2031

BAZR96806

3/2000
5
15/09/2032

BAZR96899

3/2000
1 2 3 4 39 42
20/01/2032

BAZR971705

1/2002
5 30
08/10/2032

BAZR971819

1/2002
28
25/09/2032

BAZR972242

2/2002
5
30/04/2032

BAZR972359

1-2/2000
6 7 11 35 37 42
19/05/2032

BAZR972621

2/2002
16
15/09/2032

BAZR972852

2/2002
9
20/05/2032

BAZR972853

2/2002
9
12/09/2032

BAZR982901

2/2002
7
26/07/2032

BAZ025692

1-2/2007
32
07/01/2032

BAZ025705

1-2/2007
32
18/01/2032

BAZ025710

2/2002
35 36 41 42
22/01/2032

BAZ025748

1-2/2007
3
07/02/2032

BAZ025749

2/2002
3
07/02/2032

BAZ025761

2/2006
5
15/02/2032

BAZ025796

1-2/2007
30
28/02/2032

BAZ025815

3-4/2007
6 19
06/03/2032

BAZ025825

1-2/2007
5
13/03/2032

BAZ025828

1-2/2007
3
15/03/2032

BAZ025829

1-2/2007
3
15/03/2032

BAZ025834

1-2/2007
33
15/03/2032

BAZ025835

1-2/2007
33
15/03/2032

BAZ025837

1-2/2007
5
18/03/2032

BAZ025838

1-2/2007
5
18/03/2032

BAZ025842

3-4/2007
5
20/03/2032

BAZ025843

3-4/2007
5
20/03/2032

BAZ025846

2/2002
30
22/03/2032

BAZ025878

3-4/2004
32
08/04/2032

BAZ025886

3-4/2006
12
15/04/2032

BAZ025902

1-2/2007
12
22/04/2032

BAZ025910

1-2/2007
12
24/04/2032

BAZ025919

1-2/2007
33
29/04/2032

BAZ025920

1-2/2007
35 36 39
29/04/2032

BAZ025924

1-2/2007
7 9 11
29/04/2032

BAZ025925

1-2/2007
33
29/04/2032

BAZ025935

3-4/2007
33
06/05/2032

BAZ025936

2/2008
32
06/05/2032

BAZ025939

3-4/2007
32
08/05/2032

BAZ025943

3-4/2007
5
08/05/2032

BAZ025958

3-4/2004
30
16/05/2032

BAZ025960

3-4/2002
16 35 38 39 40 41 42
16/05/2032

BAZ025975

3-4/2007
5
27/05/2032

BAZ025977

1/2008
5
27/05/2032

BAZ025981

3-4/2003
34
29/05/2032

BAZ025982

3-4/2007
12
29/05/2032

BAZ025993

3-4/2007
12 16 39
04/06/2032

BAZ026003

3-4/2002
1
07/06/2032

BAZ026004

2/2005
4
07/06/2032

BAZ026005

2/2005
4
07/06/2032

BAZ026006

3-4/2002
1 4 35 37 40
07/06/2032

BAZ026009

3-4/2007
10
10/06/2032

BAZ026011

3-4/2002
3 5
14/06/2032

BAZ026012

1-2/2003
9 16 35 36 37 38 39 41 42
17/06/2032

BAZ026014

3-4/2007
32 39
17/06/2032

BAZ026020

3-4/2002
29 31 32
20/06/2032

BAZ026028

3-4/2007
5
24/06/2032

BAZ026051

1/2008
12
01/07/2032

BAZ026054

3-4/2007
41
01/07/2032

BAZ026079

3-4/2007
9
03/07/2032

BAZ026081

3-4/2007
32
05/07/2032

BAZ026111

3-4/2007
3
12/07/2032

BAZ026116

3-4/2007
11
16/07/2032

BAZ026118

3-4/2004
41
16/07/2032

BAZ026133

1/2008
34
18/07/2032

BAZ026140

3-4/2007
31
24/07/2032

BAZ026165

3-4/2007
5
05/08/2032

BAZ026167

3-4/2002
5
06/08/2032

BAZ026195

3-4/2007
30
20/08/2032

BAZ026197

3-4/2007
34
23/08/2032

BAZ026267

3-4/2007
34
04/10/2032

BAZ026287

1/2008
34
11/10/2032

BAZ026327

1/2008
12
29/10/2032

BAZ026351

1/2008
5
11/11/2032

BAZ026352

1/2008
5
11/11/2032

BAZ1216125

1/2014
12
17/01/2032

BAZ1216126

1/2014
43
19/01/2032

BAZ1216127

1/2014
30
19/01/2032

BAZ1216128

1/2014
12
20/01/2032

BAZ1216139

1/2014
3 9 14 16 18 21 25 41 42
31/01/2032

BAZ1216157

2/2014
5
13/02/2032

BAZ1216181

1/2014
3
23/02/2032

BAZ1216185

2/2014
5
23/02/2032

BAZ1216191

2/2014
12
27/02/2032

BAZ1216203

1/2014
41
28/02/2032

BAZ1216204

1/2014
38
28/02/2032

BAZ1216209

1/2014
9 11
06/03/2032

BAZ1216214

1/2014
7 16 21 29 30 32
08/03/2032

BAZ1216226

2/2014
43
16/03/2032

BAZ1216242

3/2014
9
28/03/2032

BAZ1216244

3/2014
12
28/03/2032

BAZ1216245

2/2014
3
29/03/2032

BAZ1216250

4/2014
2 7 9 16
03/04/2032

BAZ1216251

3/2014
21 32
03/04/2032

BAZ1216256

2/2014
21 32
04/04/2032

BAZ1216266

3/2014
32
09/04/2032

BAZ1216267

4/2014
6 16 21 25 28 32 41
09/04/2032

BAZ1216276

3/2014
16 25 28 29 30 32 41
12/04/2032

BAZ1216281

2/2014
3
13/04/2032

BAZ1216282

2/2014
31
13/04/2032

BAZ1216283

3/2014
16 25 28 29 30 32 41
16/04/2032

BAZ1216284

3/2014
7 9 11 35
16/04/2032

BAZ1216291

2/2014
9 38 41
18/04/2032

BAZ1216292

2/2014
9 38 41
18/04/2032

BAZ1216293

2/2014
25
19/04/2032

BAZ1216294

2/2014
3 5
19/04/2032

BAZ1216295

2/2014
6 21 32
19/04/2032

BAZ1216297

3/2014

5

19/04/2032

BAZ1216301

3/2014

9 41

20/04/2032

BAZ1216304

3/2014

3 5

23/04/2032

BAZ1216306

3/2014

34

23/04/2032

BAZ1216309

3/2014

21

24/04/2032

BAZ1216312

3/2014

10

25/04/2032

BAZ1216313

3/2014

34

25/04/2032

BAZ1216316

2/2014

32

26/04/2032

BAZ1216317

2/2014

30

26/04/2032

BAZ1216320

2/2014

25 28 41

27/04/2032

BAZ1216321

2/2014

3 5 35

27/04/2032

BAZ1216326

1/2014

3

30/04/2032

BAZ1216327

3/2014

5

03/05/2032

BAZ1216334

3/2014

5 30 32

08/05/2032

BAZ1216335

3/2014

21

10/05/2032

BAZ1216336

3/2014

7

11/05/2032

BAZ1216338

3/2014

5

15/05/2032

BAZ1216339

4/2014

35

15/05/2032

BAZ1216340

3/2014

5 30 32

15/05/2032

BAZ1216344

3/2014

30

16/05/2032

BAZ1216346

3/2014

5 10

17/05/2032

BAZ1216350

3/2014

29 30

21/05/2032

BAZ1216351

2/2014
9 25 41
21/05/2032

BAZ1216353

3/2014
18
22/05/2032

BAZ1216354

3/2014
35
22/05/2032

BAZ1216357

2/2014
29 30
22/05/2032

BAZ1216359

3/2014
12
24/05/2032

BAZ1216360

3/2014
5 44
24/05/2032

BAZ1216364

3/2014
5 16
25/05/2032

BAZ1216366

3/2014
3
29/05/2032

BAZ1216373

3/2014
5
04/06/2032

BAZ1216374

3/2014
5
04/06/2032

BAZ1216375

3/2014
5
04/06/2032

BAZ1216376

3/2014
3 5
04/06/2032

BAZ1216391

4/2014
21 29 30 31 32 35
11/06/2032

BAZ1216403

1/2015
17
14/06/2032

BAZ1216404

2/2014
3
14/06/2032

BAZ1216406

2/2014
2
14/06/2032

BAZ1216407

2/2014
17
14/06/2032

BAZ1216413

3/2014
16 21 25 28 32 41
18/06/2032

BAZ1216421

3/2014
36 37 39 41 43 44 45
20/06/2032

BAZ1216424

3/2015
30
22/06/2032

BAZ1216435

4/2014
3
28/06/2032

BAZ1216439

4/2014
33
29/06/2032

BAZ1216440

4/2014
33
29/06/2032

BAZ1216441

33
29/06/2032

BAZ1216482

3/2014
9 16 35 38 41 42
24/07/2032

BAZ1216483

3/2014
9 16 35 38 41 42
24/07/2032

BAZ1216489

4/2014
6 8 20 21 22 28 44
27/07/2032

BAZ1216516

3/2014
34
09/08/2032

BAZ1216543

3/2014
32
23/08/2032

BAZ1216544

3/2014
32
23/08/2032

BAZ1216545

3/2014
32
23/08/2032

BAZ1216546

1/2015
32
23/08/2032

BAZ1216598

4/2014
30
20/09/2032

BAZ1216670

1/2015
28
11/10/2032

BAZ1216671

1/2015
28
11/10/2032

BAZ1216672

1/2015
3 28
11/10/2032

BAZ1216677

1/2015
29 32
11/10/2032

BAZ1216680

4/2014
12
15/10/2032

BAZ1216681

4/2014
12
15/10/2032

BAZ1216714

4/2014
12
02/11/2032

BAZ1216716

1/2015
5
02/11/2032

BAZ1216742

1/2015
29 30
19/11/2032

BAZ1216786

4/2014
38 41
30/11/2032

BAZ1216789

4/2014
29 30
30/11/2032

BAZ1216790

4/2014
29 30
30/11/2032

BAZ1216856

1/2015
30
25/12/2032

BAZ1720510

2/2019
5
19/04/2032

PRESTANAK ŽIGA - ПРЕСТАНАК ЖИГА - PRESTANAK ŽIGA

BAZ0813310

1/2012

Lidl Stiftung & Co. KG

Stiftsbergstrasse 1, 74172 Neckarsulm, DE

AROMATA

6 8 16 21

OGRANIČENJE POPISA REGISTOVANIH ŽIGOVA
OGRANIČENJE POPISA REGISTOVANIH ŽIGOVA
ОГРАНИЧЕЊЕ ПОПИСА РЕГИСТОВАНИХ ЖИГОВА**BAZ036818**

2/2008

9 Personalni digitalni asistenti; smart telefoni; bežični personalni mrežni uređaji; kartice za kompjuterski faks modem; kompjuterske interfejs kartice; kompjuterske memorije; koncentratori, preklopnici za kompjuterske mreže; prekidači; oprema i programi za mreže; uređaji za međumrežni rad; štampane ploče i interfejs kartice; dijelovi i oprema za svu predhodno navedenu robu; kompjuterski programi; terminali za unos podataka.

11/05/2028

BAZ1115448

3/2013

9 Memorije (izuzev onih koje se odnose na kompjutere); memorijske kartice (izuzev onih koje se odnose na kompjutere); DVD prepisivači; električna oprema za TV; projekcione TV; TVCR, uključujući video-kasetni rekorder u kombinaciji sa televizijom; DVD plejeri u kombinaciji sa televizijom; interna televizija (CCTV); sklopovska oprema za kodiranje kablovske ili satelitske televizije za upotrebu sa televizijom.

11/05/2028

BAZ037255

3/2008

35 Oglašavanje i reklamiranje; posredovanje u oglašavanju i reklamiranju, isključujući usluge reklamnih agencija; uslugeuredskih administrativnih poslova; promocija prodaje za treća lica, isključujući promoviranje proizvoda i usluga trećih strana upravljanjem internetskom trgovinom (hiper) poveznicama na maloprodajne web stranice maloprodajnih usluga i distributora putem globalne računalne informacijske mreže; on-line kupovina; prodaja i distribucija koja se obavlja preko globalne kompjuterske informacione mreže, isključujući maloprodajne usluge u svezi s darovnim i suvenirskim uslugama koje se pružaju putem globalne računalne informacijske mreže; kompilacija i obezbjeđivanje poslovnih, komercijalnih i trgovačkih informacija za domaće i strane proizvođače i trgovce; kompjuterizovano pohranjivanje i pretraživanje poslovnih informacija; analiza, dizajn, istraživanje i konsultacije iz kompjuterski orijentisanih oblasti koje se odnose na uspostavljanje interne mrežne infrastrukture; održavanje kompjuterskih sistema; konsultantske usluge agencija koje se bave poslovima kupovine i nabavke i drugim oblicima poslovanja; konsultantske usluge u oblasti poslovnog rukovođenja; konsultantske usluge u oblasti rukovođenja osobljem; usluge dizajna za kataloge, žigove, za predstavljanje proizvoda i CIS; regrutovanje; marketsko istraživanje.

11/05/2028

GEOGRAFSKE OZNAKE
ZEMLJOPISNE OZNAKE
ГЕОГРАФСКЕ ОЗНАКЕ
GEOGRAPHICAL INDICATIONS

STRUKTURA REGISTRARSKOG BROJA OVLAŠTENOGA KORISNIKA
STRUKTURA REGISTRARSKOG BROJA OVLAŠTENOGA KORISNIKA
СТРУКТУРА РЕГИСТАРСКОГ БРОЈА ОВЛАШТЕНОГ КОРИСНИКА

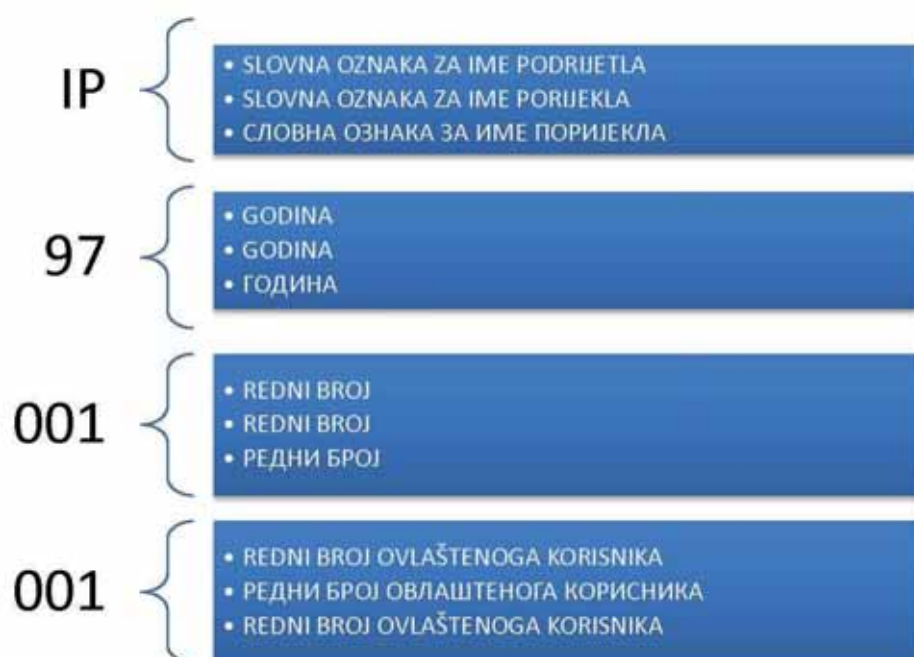

**U ovom broju Glasnika nema objava za rubriku
“GEOGRAFSKE OZNAKE”**

**U ovom broju Glasila nema objava za rubriku
“ZEMLJOPIISNE OZNAKE”**

**У овом броју Гласника нема објава за рубрику
“ГЕОГРАФСКЕ ОЗНАКЕ”**

LISTE ZASTUPNIKA REGISTROVANIH KOD INSTITUTA ZA INTELEKTUALNO VLASNIŠTVO BOSNE I HERCEGOVINE

THE LISTS OF BOSNIAN AND HERZEGOVINIAN INDUSTRIAL PROPERTY REPRESENTATIVES

PATENTNI ZASTUPNICI / PATENT ATTORNEYS

Ovlašteni za zastupanje u postupcima sticanja i održavanja prava na patente, industrijski dizajn, žigove i geografske oznake / Authorised for representation parties to proceedings relating to the acquisition and maintenance of patents, industrial designs, trademarks and geographical indications and other requests concerning those rights

NEDIM KRILIĆ
dipl. pravnik / B.A. Degree of Law
Avde Smailovića 35
71000 SARAJEVO
tel: +387 33 22 13 43
fax: +387 33 22 13 43
GSM: +387 61 13 43 52
E-mail: krilic@bih.net.ba

Jezik za korespondenciju / Language for communication:
Engleski/English

DRAGAN MIĆUNOVIĆ
advokat / Attorney at Law
Aida Pašić
Branilaca Sarajeva 10
71000 SARAJEVO
tel: +387 33 20 15 31
fax: +387 33 55 30 90
GSM: +387 61 26 74 25
E-mail: info@micunoviclaw.ba
WWW: www.micunoviclaw.ba

Jezik za korespondenciju / Language for communication:
Engleski/English

INJA PAŠALIĆ
advokat / Attorney at Law
Pruščakova 9
71000 SARAJEVO
tel: +387 33 56 58 80
fax: +387 33 56 58 81
E-mail: info@pasalic.ba
WWW: www.pasalic.com

Jezik za korespondenciju / Language for communication:
Engleski/English, Njemački/German

Dr DIANA PROTIĆ-TKALČIĆ & PARTNERS
d.o.o.
Dr Diana Protić-Tkalčić; Damir Tkalčić; Marina Marinović-Ovčina; Ivana Prvulović
Koševo 36
71000 SARAJEVO
tel: +387 33 20 69 04
fax: +387 33 44 41 40
E-mail: dprotic@bih.net.ba; office@protic-tkalcic.ba;
WWW: www.protic-tkalcic.ba

Jezik za korespondenciju / Language for communication:
Engleski/English

“LINEA SERVICES” d.o.o. Sarajevo
Merima Bajramović
dipl. pravnik / B.A. Degree of Law
Maršala Tita 29/IV
71000 SARAJEVO
tel: +387 33 21 83 48
fax: +387 33 20 75 17
GSM: +387 61 37 03 19
E-mail: info@lineaservices.com
WWW: www.lineaservices.com

Jezik za korespondenciju / Language for communication:
Francuski/French, Engleski/English, Turski/Turkish

“STAM” d.o.o.
Mubera Trebinjac
dipl. ing. Kemije
Sarači 77
71000 SARAJEVO
tel: +387 33 21 44 13
fax: +387 33 66 80 31
E-mail: stam_doo@yahoo.com
Jezik za korespondenciju / Language for communication:
Engleski/English, Njemački/German

“INTELBIRO” d.o.o.
Sabina Biser-Hajdarević
diplomirani inženjer poljoprivrede
M.H. Uskufije 3
71000 SARAJEVO
tel: +387 33 21 32 09
fax: +387 33 21 81 11
E-mail: postmaster@intelbiro.com
WWW: www.intelbiro.com

Jezik za korespondenciju / Language for communication:
Francuski/French, Engleski/English

“ŽIVKO MIJATOVIĆ & PARTNERS” d.o.o.
Sarajevo
Selma Čustović
dipl. pravnik / B.A. Degree of Law
M.H. Uskufije 3.
71000 SARAJEVO
tel: +387 33 20 06 41
fax: +387 33 21 84 21
E-mail: ba@zm-p.com
WWW: www.zm-p.com

Jezik za korespondenciju / Language for communication:
Engleski/English, Španski/Spanish

“MSA IP”

**vl. Dževad Ćoralčić, dipl. pravnik; Azra Ćoralčić
dipl. pravnik / B.A. Degree of Law
Hamdije Kapidžića 12
71 000 SARAJEVO**

tel: +387 33 95 06 79
GSM: +387 61 48 76 87

E-mail: dzevad.coralic@msa-iplaw.com

Jezik za korespondenciju / Language for communication:
Engleski/English

KERIM KARABDIĆ

**advokat / Attorney at Law
Branilaca Sarajeva broj 31
71000 SARAJEVO**

tel: +387 33 84 42 25

fax: +387 33 83 38 79

GSM: +387 61 17 75 27

E-mail: info@karabdic.ba

WWW: www.karabdic.ba

Jezik za korespondenciju / Language for communication:
Engleski/English, Njemački/German

**Advokatska firma “SAJIC” o.d. Banja Luka
Željko Vlačić, Igor Letica - diplomirani pravnik
advokat / Attorney at Law
Bulevar Vojvode Ž. Mišića 49b
78000 Banja Luka**

tel: + 387 51 22 76 20

fax: + 387 51 22 76 23

E-mail: info@afsajic.com

WWW: www.advokatskafirmasajic.com

Jezik za korespondenciju / Language for communication:

Dr JOVAN ŠARAC

**advokat / Attorney at Law
Karađorđeva broj 21
71123 ISTOČNO SARAJEVO**

GSM: +387 65 42 24 86; +387 63 79 11 60

E-mail: jvnsarac@gmail.com

Jezik za korespondenciju / Language for communication:

**PETOŠEVIĆ” d.o.o. Sarajevo
Berina Prolaz; Tarik Prolaz
dipl. pravnik / B.A. Degree of Law
Željeznička broj 20
SARAJEVO, 71210 ILIDŽA**

tel: + 387 33 84 10 45

fax: + 387 33 84 12 99

E-mail: sarajevo@petosevic.com

Jezik za korespondenciju / Language for communication:
Engleski/English

E-mail: edin@bsip.ba; ajna.smajic@bsip.ba;

Haris.Hadziabdic@bsip.ba; Edin.Behlulovic@bsip.ba;

Adi.Hrustanovic@bsip.ba

Jezik za korespondenciju / Language for communication:

BSIP d.o.o.

**Edin Škaljić - diplomirani inženjer mašinstva
Ajna Smajić - bakalaureat prava
Haris Hadžiabdić - bakalaureat ing. elektrotehnike**

Edin Behlulović - bakalaureat prava

Adi Hrustanović - bakalaureat ing. elektrotehnike

Obala Kulina bana 9

71000 SARAJEVO

GSM: + 387 61 89 93 87; + 387 62 74 07 86; +387 61 33 93 71

+ 387 61 82 53 09

Engleski/English

**PRO-PATENT d.o.o. Sarajevo
Amar Isović
magistar prava
Maršala Tita 6
71000 SARAJEVO**

tel: +387 33 84 42 25

GSM: +387 61 04 45 45; +387 61 17 75 27

E-mail: info@pro-patent.ba

WWW: www.pro-patent.ba

Jezik za korespondenciju / Language for communication:
Engleski/English, Njemački/German

**Advokatsko društvo “Spaho” d.o.o. Sarajevo
Mehmed Spaho
advokat / Attorney at Law
Mehmeda Spahe broj 8
71000 SARAJEVO**

tel: +387 33 55 77 11

fax: +387 33 55 77 12

E-mail: office@attorney-spaho.ba

WWW: www.attorney-spaho.ba

Jezik za korespondenciju / Language for communication:
Engleski/Eng

ADI KRĐZALIĆ

**advokat / Attorney at Law
Branilaca Sarajeva 31/1
71000 SARAJEVO**

tel: +378 33 84 42 25

fax: +387 33 83 38 79

GSM: +387 31 35 71 06

E-mail: adikrdzalic@gmail.com

WWW: www.krdzaliclaw.com

Jezik za korespondenciju / Language for communication:
Engleski/English, Njemački/German, Slovenski/Slovenian

ZASTUPNICI ZA ŽIGOVE / TRADEMAKS ATTORNEYS

Ovlašteni za zastupanje u postupcima sticanja i održavanja prava na industrijski dizajn, žigove i geografske oznake /
Authorised for representation parties to proceedings relating to the acquisition and maintenance of industrial designs,
trademarks and geographical indications and other requests concerning those rights

GORAN N. MARIĆ
advokat / Attorney at Law
Branka Čopića broj 15,
78000 Banja Luka

tel: +387 51 22 87 80; +387 51 21 54 68

fax: +387 51 21 54 68

E-mail: advokat.goran.maric@gmail.com

Jezik za korespondenciju / Language for communication:
Engleski/English

MIRNA MILANOVIĆ - LALIĆ
advokat / Attorney at Law
Ulica Gabelina broj 2
71000 SARAJEVO

tel: +387 33 55 85 65

fax: +387 33 55 85 66

GSM: +387 61 20 49 17

E-mail: mirna@bh.legal

Jezik za korespondenciju / Language for communication:
Engleski/English

NUSMIR HUSKIĆ
advokat / Attorney at Law
Vrazova broj 3
71000 SARAJEVO

tel: +387 33 66 66 24

fax: +387 33 66 66 24

GSM: +387 61 75 10 03

E-mail: info@huskiclaw.com; huskic.nusmir@gmail.com

WWW: www.huskiclaw.com

Jezik za korespondenciju / Language for communication:
Engleski/English

BOJAN GRUBAČ
Zajednička advokatska kancelarija "Oprašić,
& Grubač"
advokat / Attorney at Law
Ulica Jadranska 1
71000 SARAJEVO

tel: + 387 33 20 65 01; + 387 33 55 12 35

fax: + 387 33 55 12 36

E-mail: advokk@hotmail.com

Jezik za korespondenciju / Language for communication: Engleski/English

AMELA SELMANAGIĆ
advokat / Attorney at Law
Šenoina broj 16/II
71000 SARAJEVO

tel: + 387 33 98 23 35

GSM: + 387 61 89 67 52

E-mail: lawoffice.selmanagic@gmail.com

Jezik za korespondenciju / Language for communication:

VLADIMIR MARKUŠ
advokat / Attorney at Law
Srpska broj 2
78000 Banja Luka

tel: + 387 51 22 26 70

fax: + 387 51 22 26 72

E-mail: v.markus@schoenherr.rs

Jezik za korespondenciju / Language for communication:

ADMIR SPAHIĆ
advokat / Attorney at Law
Ulica Branilaca Sarajeva broj 3/IV
71000 SARAJEVO

GSM: + 387 61 86 40 28

E-mail: info@advokatspahic.ba

WWW: www.advokatspahic.ba

Jezik za korespondenciju / Language for communication:
Engleski/English

LANA SARAJLIĆ
advokat / Attorney at Law
Trg solidarnosti 2A
71000 SARAJEVO

tel: +387 33 95 34 52

fax: +387 33 95 34 51

Jezik za korespondenciju / Language for communication:

NENAD BAROŠ
Zajednička advokatska kancelarija "Nenad
Baroš i Feđa Bičakčić"
advokat / Attorney at Law
Maršala Tita broj 28
71000 SARAJEVO

tel: +387 33 84 48 08

fax: +387 33 84 48 09

E-mail: info@bblegal.ba

WWW: www.bblegal.ba

Jezik za korespondenciju / Language for communication:

TOMISLAV BEVANDA
Zajednički odvjetnički ured, odvjetnici Damir
Barbarić i Tomislav Bevanda
advokat / Attorney at Law
Fra Didaka Buntića 29
88220 ŠIROKI BRIJEG

tel: +387 39 85 21 21

GSM: +387 63 36 82 49

E-mail: bevandatomislav5@gmail.com

Jezik za korespondenciju / Language for communication:

EMINA SARAČEVIĆ
Zajednička advokatska kancelarija Emina
Saračević i Adis Gazibegović
advokat / Attorney at Law
Fra Anđela Zvizdovića broj 1
71000 SARAJEVO

tel: +387 33 29 57 75
fax: +387 33 29 57 74
E-mail: emina.saracevic@sgl.ba

Jezik za korespondenciju / Language for communication:

SANJA VOLODER
advokat / Attorney at Law
Fra Anđela Zvizdovića broj 1
71000 SARAJEVO

GSM: +387 61 50 44 87
E-mail: advokatsanjavoloder@gmail.com

Jezik za korespondenciju / Language for communication:

AMILA ETEROVIĆ
advokat / Attorney at Law
Branilaca Sarajeva 10
71000 SARAJEVO

tel: +387 33 21 54 30
fax: +387 33 25 48 09
E-mail: info@aketerovic.com
WWW: www.aketreovic.com

Jezik za korespondenciju / Language for communication:
Engleski/English, Njemački/German, Italijanski/Italian

DIJANA PEJIĆ ŠINIK
advokat / Attorney at Law
Bulevar srpske vojske 17
78000 Banja Luka

GSM: +387 66 42 34 45
E-mail: dijanap186@gmail.com

Jezik za korespondenciju / Language for communication:
Engleski/English

Advokatsko ortačko društvo "Dimitrijević i partneri"
STEVAN DIMITRIJEVIĆ
advokat / Attorney at Law
Sime Šolaje broj 1
78000 Banja Luka

tel: + 387 51 96 26 00
E-mail: stevan.dimitrijevic@dimitrijevicpartners.com

Jezik za korespondenciju / Language for communication:

NEMANJA ŠIKMAN
advokat / Attorney at Law
Ulica Kralja Petra I Oslobodioca 68
79000 Prijedor

GSM: +387 65 02 84 86
E-mail: nemanja.sikman@advokatsikman.com
WWW: www.advokatsikman.com

Jezik za korespondenciju / Language for communication:
Engleski/English

NEDŽIDA SALIHOVIĆ-WHALEN
advokat / Attorney at Law
Fra Anđela Zvizdovića broj 1
71000 SARAJEVO

tel: +387 33 94 46 00
fax: +387 33 94 46 90
E-mail: nedzida.salihovic-whalen@cms.rh.com

Jezik za korespondenciju / Language for communication:
Engleski/English

Advokatsko društvo sa ograničenom odgovornošću "NEDŽAD E. BEĆA"
Nedžad Beća
advokat / Attorney at Law
Antuna Branka Šimića broj 29

71000 SARAJEVO

tel: +387 33 46 52 07

fax: +387 33 46 52 07

GSM: +387 62 30 63 03
E-mail: advokat.nedzad@gmail.com

Jezik za korespondenciju / Language for communication:

Advokatsko društvo MARIĆ & Co d.o.o.
Branko Marić
advokat / Attorney at Law
Mehmeda Spahe 26
71000 SARAJEVO

tel: +387 33 56 67 00
fax: 387 33 56 67 04
E-mail: contact@mariclaw.com
WWW: www.mariclaw.com

Jezik za korespondenciju / Language for communication:
Engleski/English, Njemački/German, Italijanski/Italian, Francuski/French

NIHAD SIJERČIĆ
advokat / Attorney at Law
Fra Anđela Zvizdovića 1, BC UNITIC, Tower B/II
71000 SARAJEVO

tel: + 387 33 84 40 00
fax: + 387 33 84 40 03
E-mail: nihadsi@hotmail.com

Jezik za korespondenciju / Language for communication:
Engleski/English

EMIR MEHURIĆ
advokat / Attorney at Law
Gradski pasaž bb
75320 Gračanica

tel: +387 35 70 23 12
fax: +387 35 70 23 12
GSM: +387 61 94 16 05

Jezik za korespondenciju / Language for communication:
Engleski/English

VALENTIN SLIŠKOVIĆ
Zajednički odvjetnički ured Vlado Slišković i
Valentin Slišković
advokat / Attorney at Law
Bana Josipa Jelačića 43
71250 Kiseljak

tel: + 387 30 87 73 50
fax: + 387 30 87 73 51
GSM: + 387 63 33 54 54
E-mail: odvjetnik.sliskovic@hotmail.com

Jezik za korespondenciju / Language for communication:
Engleski/English

IVAN LJUBIĆ
advokat / Attorney at Law
Antuna Mihanovića 5
88220 ŠIROKI BRIJEG

tel: + 387 39 70 52 10
fax: + 387 39 70 52 10
GSM: +387 63 70 87 09
E-mail: info@odvjetnistvo-ljubic.com
WWW: www.odvjetnistvo-ljubic.com

Jezik za korespondenciju / Language for communication:
Engleski/English

IGOR SJERIKOV
advokat / Attorney at Law
Branka Ćopića 15
78000 Banja Luka

tel: + 387 51 22 87 80
fax: + 387 51 21 54 68
E-mail: advokati.sjerikov-maric@blic.net

Jezik za korespondenciju / Language for communication:
Engleski/English

AHMED FEJZIĆ
advokat / Attorney at Law
Ulica Zmaja od Bosne 26
71000 SARAJEVO

tel: +387 33 65 33 30
fax: +387 33 65 33 30
GSM: +387 61 86 60 66
E-mail: ahmed_fejzic@yahoo.com

Jezik za korespondenciju / Language for communication:

FEMIL ČURT
advokat / Attorney at Law
Maršala Tita 21
71000 SARAJEVO

tel: +387 33 26 30 25; +387 33 26 30 26
GSM: +387 61 19 87 63
E-mail: femil.curt@curtlaw.ba
GSM: +387 61 86 60 66
E-mail: ahmed_fejzic@yahoo.com

Jezik za korespondenciju / Language for communication:
Engleski/English

REFIK MUJEZINOVIĆ
advokat / Attorney at Law
Branilaca Sarajeva 37
71000 SARAJEVO

tel: +387 33 86 78 70
fax: +387 33 86 78 70
GSM: +387 62 42 19 41
E-mail: info@advokatmujezinovic

Jezik za korespondenciju / Language for communication:
Engleski/English

=====

WEB: www.ipr.gov.ba; e-mail: info@ipr.gov.ba

Sjedište: 88000 Mostar, Kneza Domagoja bb.; e-mail: mostar@ipr.gov.ba; Fax: +387 36 31 84 20;

Tel: Protokol +387 36 33 43 81; Ured direktora i zamjenika direktora +387 36 33 43 82 (Mostar); +387 33 52 18 48 (Sarajevo)

Ispostava Sarajevo: 71000 Sarajevo, Bulevar Meše Selimovića 95, lamela C-3; e-mail: sarajevo@ipr.gov.ba; Fax: +387 33 65 27 57; Tel: Protokol +387 33 65 27 65;

Ispostava Banja Luka: 78000 Banja Luka, Akademika Jovana Surutke 13/3; email: banjaluka@ipr.gov.ba; Fax: +387 51 22 68 41; Tel: +387 51 22 68 40

=====

WEB: www.ipr.gov.ba; e-mail: info@ipr.gov.ba

Head Office: 88000 Mostar, Kneza Domagoja bb.; e-mail: mostar@ipr.gov.ba; Fax: 036 31 84 20;

Tel: Protocol +387 36 33 43 81; Director and Deputy Director Office +387 36 33 43 82 (Mostar); +387 33 52 18 48 (Sarajevo)

Branch Office: 71000 Sarajevo, Bulevar Meše Selimovića 95, lamela C-3; e-mail: sarajevo@ipr.gov.ba; Fax: +387 33 65 27 57; Tel: Protocol +387 33 65 27 65;

Branch Office: 78000 Banja Luka, Akademika Jovana Surutke 13/3; email: banjaluka@ipr.gov.ba; Fax: +387 51 22 68 41; Tel: +387 51 22 68 40

KOLEKTIVNE ORGANIZACIJE ZA OSTVARIVANJE AUTORSKOG PRAVA I SRODNIH PRAVA

„AMUS“

Asocijacija skladatelja – muzičkih stvaratelja Bosne i Hercegovine

Obala Kulina bana br.22/II

71000 Sarajevo

Tel: 033 218 258

Fax: 033 218 258

E-mail: amus.sarajevo@bih.net.ba

Vrsta prava:

Kolektivno ostvarivanje prava autora glazbenih djela

Napomena: Rješenjem Instituta za intelektualno vlasništvo BiH broj IP-03-47-5-06059/12VT od 21.06.2012. godine, koje je stupilo na snagu danom donošenja, udruzi „AMUS“ Asocijacija skladatelja – muzičkih stvaratelja Bosne i Hercegovine, Sarajevo, izdana je dozvola za kolektivno ostvarivanje prava autora glazbenih djela.

„AIS“

Asocijacija izvođača i svirača

Srpskih vladara br. 9

71123 Istočno Sarajevo

E-mail: apcaisbih@gmail.com

Broj mobilnog telefona: +387 61 314 888

Vrsta prava:

Kolektivno ostvarivanje prava izvođača glazbenih djela

Napomena: Rješenjem Instituta za intelektualno vlasništvo BiH broj IP-03-47-5-02676/15VT od 08.05.2015. godine udruzi „AIS“ Asocijacija izvođača i svirača izdana je dozvola za kolektivno ostvarivanje prava izvođača glazbenih djela.

„FONOGRAM“

Udruga za zaštitu proizvođača fonograma

Jošanička broj 55

71320 Vogošća, Bosna i Hercegovina

Tel: 033/425-290

Fax:033/425-291

E-mail: strucnasluzba@fonogram.org

Vrsta prava:

Kolektivno ostvarivanje prava proizvođača fonograma

Napomena: Rješenjem Instituta za intelektualno vlasništvo BiH broj IP-03-47-5-05879/15VT od 16.10.2015. Udruzi za zaštitu proizvođača fonograma „FONOGRAM“ iz Vogošće izdana je dozvola za obavljanje poslova kolektivnog ostvarivanja prava proizvođača fonograma.

„UFI“

Udruga Filmske Industrije

Administrativno-poslovni centar bb

72250 Kiseljak, BiH

Tel: 030/941-800

Fax: 030/870-975

E-mail: info@ufi.ba

Vrsta prava:

Kolektivno ostvarivanje prava na naknadu za kablensko reemitiranje audiovizualnih djela

Napomena: Rješenjem Instituta za intelektualno vlasništvo BiH broj IP-03-47-5-288/16GM od 21.4.2016. Udruzi filmske industrije „UFI“ iz Kiseljaka izdana je dozvola za obnašanje poslova kolektivnog ostvarivanja prava na naknadu za kablensko reemitiranje audiovizualnih djela. Navedeno rješenje je odlukom (rješenjem) Žalbenog vijeća pri Vijeću ministara Bosne i Hercegovine, broj: UPŽV-09-07-3-118/16 od 30.8.2016., oglašeno ništavim. Dana 13.12.2016., Žalbena vijeće pri Vijeću ministara Bosne i Hercegovine je odlukom broj: UPŽV-09-07-3-118/16 ukinulo gore navedeno Rješenje o oglašavanju ništavim Rješenja Instituta za intelektualno vlasništvo Bosne i Hercegovine, broj: IP-03-47-5-288/16GM od 21.4.2016, te je Institut za intelektualno vlasništvo Bosne i Hercegovine dana 4.1.2017. godine izdao novu dozvolu za kolektivno ostvarivanje prava na naknadu za kablensko reemitiranje audiovizualnih djela Udruzi filmske industrije „UFI“ iz Kiseljaka, odlukom broj: 03-47-5-288-21/16GM.

„ORIGINAL“

Udruga za ostvarivanje i zaštitu reprodukcijских prava

Trampina 4/III

71000 Sarajevo

Tel/fax: +387 33 688 041

E-mail: info@original.co.ba

Vrsta prava:

Kolektivno ostvarivanje prava na privatnu i drugu vlastitu uporabu

Napomena: Rješenjem Instituta za intelektualno vlasništvo BiH broj 03-47-5-193-9/17VT Udruzi za ostvarivanje i zaštitu reprodukcijских prava „ORIGINAL“ iz Sarajeva izdana je dozvola za obnašanje poslova kolektivnoga ostvarivanja prava autora pisanih djela izdanih u tiskanom obliku i srodnog prava izdavača tiskanih izdanja, na privatnu i drugu vlastitu uporabu. Dozvola je izdana za kolektivno ostvarivanje sljedećih imovinskih prava autora djela izdanih u tiskanom obliku i srodnog prava izdavača tiskanih izdanja:

- pravo na naknadu koje se plaća pri prvoj prodaji ili uvozu novih uređaja za fotokopiranje;
- pravo na naknadu od izrađenih fotokopija namijenjenih za prodaju, koju plaćaju fizičke i pravne osobe koje uz naplatu obavljaju usluge fotokopiranja.

„REPROBOS“

Udruženje za ostvarivanje i zaštitu reprodukcijских prava

Jošanička bb

71320 Vogošća

Tel: +387 33 425 295

Fax: +387 33 425 926

Web adresa: www.reprobos.org

E-mail: info@reprobos.org

Vrsta prava:

Kolektivno ostvarivanje prava na naknadu za privatnu i drugu vlastitu upotrebu

Napomena: Rješenjem Instituta za intelektualno vlasništvo BiH broj: IP-04-47-5-200-3/20GM od 22.4.2020. godine udruženju REPROBOS iz Vogošće izdata je dozvola za obavljanje poslova kolektivnog ostvarivanja prava autora i nosilaca srodnih prava na naknadu za privatnu i drugu vlastitu upotrebu, i to: autora muzičkih djela, izvođača, proizvođača fonograma i filmskih producenata, na naknadu koja se plaća:

- pri prvoj prodaji ili uvozu novih tehničkih uređaja za zvučno i vizuelno snimanje i
- pri prvoj prodaji ili uvozu novih praznih nosača zvuka, slike ili teksta.

Pojedinačni primjerak **GLASNIKA INTELEKTUALNOG VLASNIŠTVA** možete nabaviti po cijeni od 20 KM tako što ćete izvršiti uplatu na:

JRT Trezor BiH - Institut za intelektualno vlasništvo Bosne i Hercegovine

broj: **1610000010750812**

Vrsta prihoda: **734111**

Budžetska organizacija: **0814999**

sa naznakom „**GIV – /upiшите broj Glasnika koji želite da kupite/**”

Molimo Vas da po izvršenoj uplati dostavite dokaz na:

Institut za intelektualno vlasništvo Bosne i Hercegovine, Ispostava Sarajevo

Bulevar Meše Selimovića 95, lamela C - 3 sprat

71000 Sarajevo

Bosna i Hercegovina